

# ***Twiflex skivbromsar***

Ett brett program för industriella och marina applikationer.

Mekaniska, pneumatiska, hydrauliska och elektriska.

Aktiva eller passiva.

Bromskrafter från 0,2 kN till 445 kN. Asbestfria belägg som standard.

**BOHLINS**  
**MASKINER**

[www.bohlins-maskiner.se](http://www.bohlins-maskiner.se) [info@bohlins-maskiner.se](mailto:info@bohlins-maskiner.se)

TWIFLEX har mer än 30 års erfarenhet av bromsutrustningar och kompletta systemlösningar. TWIFLEX erbjuder dessutom en världsomspännande försäljnings- och serviceorganisation.

## Applikationer

### Transportörer

Skivbroms monteras på motoraxel eller direkt på drivaxel.

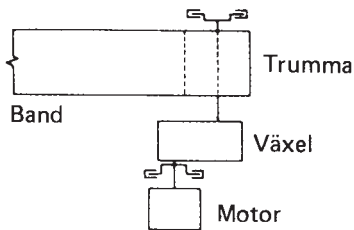

### Traverser

Skivbroms monteras på växels in- eller utgående axel eller på lintrumman.

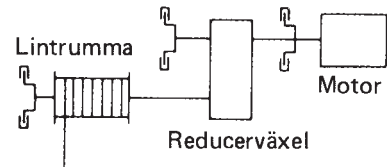

### Propelleraxel

Skivbroms monteras normalt på växels utgående axelfläns.

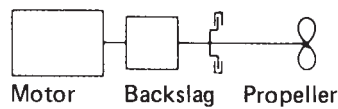

### Vindkraftverk

Skivbroms monteras på växels in- eller utgående axel. Även som hållbroms för gondolens vridrörelse.

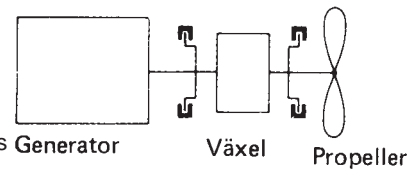

### Banspänning

Enkel pneumatiskt system för pappers-, plast- och folieindustrin.

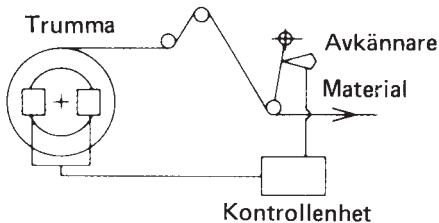

### Gruvspel och vinschar

Skivbroms monteras på drivenhet eller lintrumma.

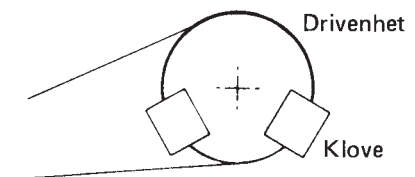

Övriga applikationer: pressar, testriggar, dynamometrar, fixturer, hasplar, transportvagnar, kaputrustningar, träbearbetnings-, slipmaskiner, trådspolning, kabelslagning, ramsågar, flishuggar etc. Bromsarna används även som släp-, nöd-, färd-, parkerings- och säkerhetsbroms.

## Snabbvalsöversikt

Nedanstående snabbvalsöversikt ger en uppfattning om TWIFLEX breda skivbromsprogram.

Enskilda datablad behandlar varje typ av skivbroms.

För att ge Dig en vägledning om vilken broms som passar Din applikation, skall Du jämföra erforderlig bromskraft med den bromskraft som nedanstående bromsklovar erbjuder.

Bromsmoment (Nm) = Bromskraft (N) X skivradie (m)

### AKTIVA BROMSAR

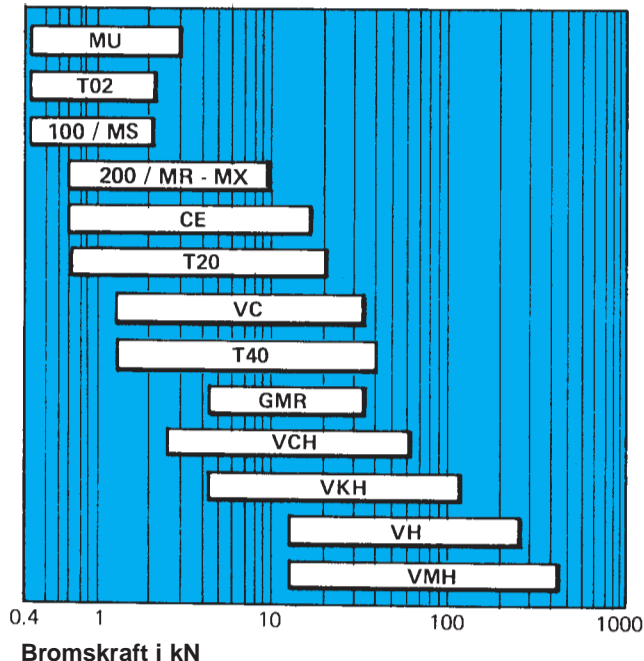

### PASSIVA BROMSAR

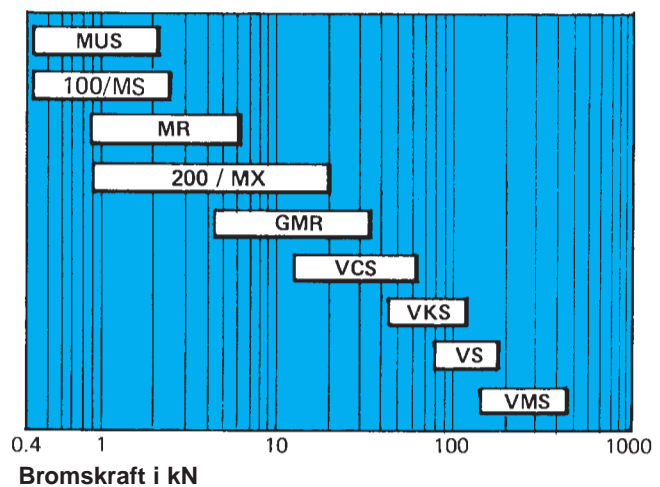

Notera att ovanstående bromskrafter hänför sig till en bromsklove.

Flera bromsklovar kan monteras på samma skiva

# MU-Serien

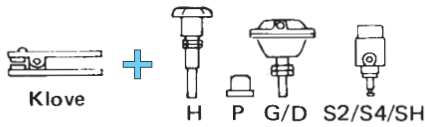

Beläggarea: 30 cm<sup>2</sup>  
 Skivtjocklek: 8/13 mm  
 Skivdiameter min: 150 mm  
**Bromsmoment** = Bromskraft (N) x [skivradie(m) - 0,020] = .....Nm  
**Bromsbelägg:** 811-10462  
 811-10213 Grafit

Modell	Best nr	Typ av aktivering	Bromskraft N (μ=0,33)	(bar)	Klove	Aktivering enhet	Typ	Vikt kg
MUH	811-10327	Mekanisk	500			(10669)	Vred	1,3
MUP 101	811-12934	Pneumatisk	513	5		10138	Cylinder	0,8
MUG	811-11230	Pneumatisk	1180	5		10137	Cylinder	1,6
MUD	811-11093	Pneumatisk	2400	5	10629	10135	Cylinder	2
MUS2	811-12244	Fjäder/	600	5		12155	Cylinder	1
MUS4	811-11416	pneumatisk	2240	5		11415	Cylinder	2,3
MUSH	811-13006	Fjäder/hydr	600	30-80		13029	Cylinder	1,6

# 100-serien

100-serien är en vidareutveckling av "MS-serien" med klove i gjutjärn (GGG 40) samt ledande belägg. I övrigt samma dimensioner och prestanda som "MS".

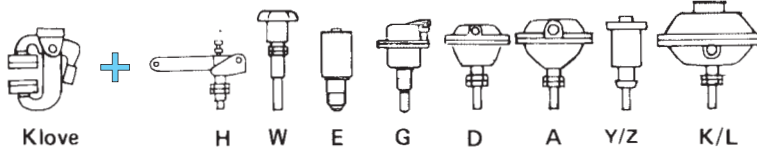

Beläggarea: 58 cm<sup>2</sup>  
 Skivtjocklek: 12,7 mm  
 Skivdiameter min: 200 mm  
**Bromsmoment** = Bromskraft (N) x [skivradie(m) - 0,030] = .....Nm  
**Bromsbelägg:** 811-10775  
 811-10841 Grafit

Modell	Best nr	Typ av aktivering	Bromskraft N (μ=0,33)	(bar)	Klove	Aktivering enhet	Typ	Vikt kg
100H	811-10394	Mekanisk	1600			10142	Hävarm	3,9
100W	811-10393	Mekanisk	850			10605	Vred	3,3
100E	811-10389		220			10136		3,6
100G	811-10390	Pneumatisk	550	5		10137		3,9
100G/T	811-11776		550/1100			11775		4,5
100D	811-10388		1080		10516	10135	Cylinder	4
100D/T	811-10560		1080/2360			10636		4,6
100A	811-10386		2080			10134		4,5
100A/T	811-10387		2080/4160			10469		5,4
100Y	811-10391	Hydraulisk	1600	100		10587		3,8
100Z	811-10392		2250	30		10664		4,6
100RK1*	811-11847	Fjäder/	1200	5		11773		6,2
100RK2*	811-11848	pneumatisk	2000	5		11774		7,7
100K	811-11734		2600	5		10128-1		5,1
100L1	811-12072	Fjäder/	1500	45/160		12077		9
100L2	811-12100	hydraulisk	2250	55/160		12099		11

\*Ej självjusterande för beläggsitage. Rekommenderas ej för nödbromsapplikationer

# 200-serien

200-serien är en vidareutveckling av "MX-serien". Bromsen är avsedd för sidomontage. Prestanda lika som "MX".

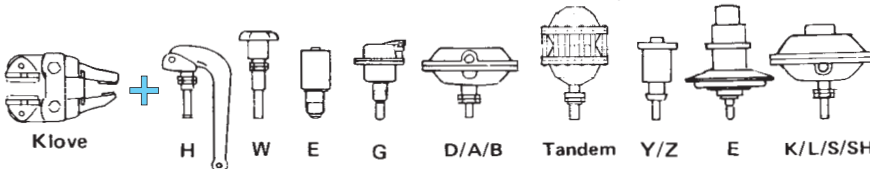

Beläggarea: 58 cm<sup>2</sup>  
 Skivtjocklek: 12,7 mm  
 Skivdiameter min: 150 mm  
**Bromsmoment** = Bromskraft (N) x [skivradie(m) - 0,030] = .....Nm  
**Bromsbelägg:** 811-10775  
 811-10841 Grafit

Modell	Best nr	Typ av aktivering	Bromskraft N (μ=0,33)	(bar)	Klove	Aktivering enhet	Typ	Vikt kg
200H	811-11236	Mekanisk	6000			10140	Hävarm	8,9
200W	811-11147	Mekanisk	2000			10141	Vred	7,9
200G	811-11145		1400			10126		8
200D	811-11148	Pneumatisk	2600	5		10121		8,2
200D/T	811-11155		2600/5200			10123	tandemcylinder	
200A	811-11151		5000			10113		8,6
200A/T	811-11156		5000/10000			10115	tandemcylinder	
200B	811-11154		8600			10117		9,4
200Y	811-11149	Hydraulisk	5000	100		10131		8,2
200Z	811-11150		12000			10133		8,9
200-E	811-11495	Fjäder/el	4300			10954		15,5
200K1*	811-11849	Fjäder/	3600			11789		10,4
200K2*	811-11850	pneumatisk	5400			11790		11,9
200K	811-11195		5400	5	11157	10128	Cylinder	10,6
200S	811-11204		8100			10836		12,2
200S-1*	811-13039		8100			10950		12
200RL1*	811-11294	Fjäder/	4100	40/160		11258		14
200RL2*	811-11291	hydraulisk	6400	55/160		11255		16
200RL3*	811-11292		7250	65/160		11256		16
200RL4*	811-11293		10650	100/160		11257	Cylinder	16
200L	811-11152		5400	50/100		10130		11,5
200SH	811-11205		8100	65/120		11675		12
200SHS	811-11153		10000	90/150		11016		12,4

\*Ej självjusterande för beläggsitage. Rekommenderas ej för nödbromsapplikationer

# MR-Serien

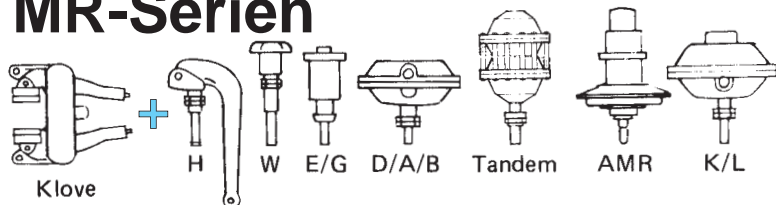

Beläggarea: 58 cm<sup>2</sup>  
 Skivtjocklek: 12,7 mm  
 Skivdiameter min: 200 mm  
**Bromsmoment** = Bromskraft (N) x  
 [skivradie(m) - 0,030] = .....Nm  
**Bromsbelägg:** 811-10775  
 811-10841 Grafit

Modell	Best nr	Typ av aktivering	Bromskraft N (μ=0,33)	(bar)	Klove	Aktivering enhet	Typ	Vikt kg
MRH	811-10063	Mekanisk	5600			10140	Hävarm	8,9
MRW	811-10069	Mekanisk	2150			10141	Vred	7,5
MRE			550			10812		7,1
MRG	811-10059		1400			10126		8
MR25G	811-10060		1400			10127		8
MRD	811-10050	Pneumatisk	2600		10036	10121	Cylinder	8,6
MR25D	811-10051		2600			10122		8,6
MRA	811-10038		5000			10113		8,7
MR25A	811-10039		5000			10114		8,7
MRB	811-10046		8600	5		10117		10
MR25B	811-10047		8600			10118		10
MRD/T	811-10054		5200			10123		9,6
MR25D/T	811-10055		5200			10124		9,6
MRA/T	811-10042		10000			10115		9,7
MR25A/T	811-10043		10000			10116		9,7
MRY	811-10070	Hydraulisk	5000	100		10131		7,3
MRZ	811-10073		12000	100		10133		8
AMR		Fjäder/el	4300		10036	10954	811-12207 Kontr. enh. 811-10897 Styr. enh.	19
MRK1*	811-11845		3600			11789		
MRK2*	811-11846		5400			11790		
MRK	811-10065	Fjäder/pneu	5400	5	10036	10128	Cylinder	11,5
MRS	811-11041		7000			10836		12
MRS-1*	811-12416		7000			10950		12
MRL1*	811-11843		4100	40/160		11258		
MRL2*	811-12129	Fjäder/hydr	6400	55/160	10036	11255	Cylinder	13
MRL3*	811-12130		7250	65/160		11256		
MRL	811-10067		5400	50/100		10130		

x) MR25 Avsedda för 25 mm skiva. Cylindrars kolvstång kortare.

\*Ej självjusterande för beläggslitage. Rekommenderas ej för nödbromsapplikationer

# MR2-Serien

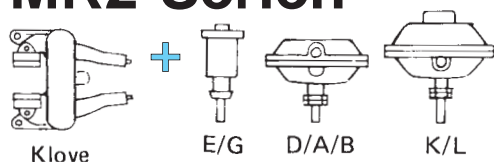

Beläggarea: (4st) 116 cm<sup>2</sup>  
 Skivtjocklek: 12,7 mm  
 Skivdiameter min: 200 mm  
**Bromsmoment** = Bromskraft (N) x  
 [skivradie(m) - 0,030] = .....Nm  
**Bromsbelägg:** 811-10775  
 811-10841 Grafit

Modell	Best nr	Typ av aktivering	Bromskraft N (μ=0,33)	(bar)	Klove	Aktivering enhet	Typ	Vikt kg
MR2E	811/10885		550			10812		8,2
MR2G	811/10061		1400			10126		8,5
MR2D	811/10052	Pneumatisk	2600	5	10037	10121	Cylinder	9,1
MR2A	811/10040		5000			10113		9,2
MR2B	811/10048		8600			10117		10,5
MR2B25*	811/10049		8600			10118		10,5
MR2K	811-10066	Fjäder/Pneu	5400			10128		12

\*25 mm skiva

# MX-Serien

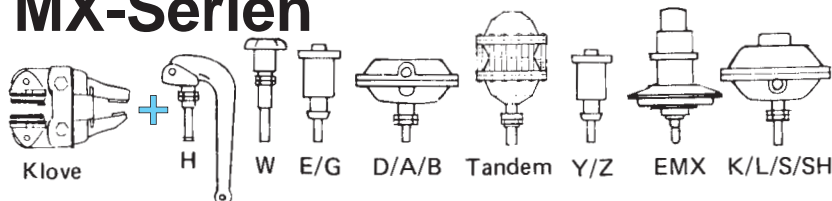

Beläggarea: 104 cm<sup>2</sup>  
 Skivtjocklek: 12,7 mm  
 Skivdiameter min: 300 mm  
**Bromsmoment** = Bromskraft (N) x  
 [skivradie(m) - 0,030] = .....Nm  
**Bromsbelägg:** 811-10808  
 811-11043 Grafit

Modell	Best nr	Typ av aktivering	Bromskraft N (μ=0,33)	(bar)	Klove	Aktivering enhet	Typ	Vikt kg
MXH	811-10681	Mekanisk	6000		10680	10140	Hävarm	8,2
MXW	811-10682	Mekanisk	2000		10680	10141	Vred	7,4
MXE			550		10680	10812		7,6
MXG	811-10684		1400		10680	10126		7,8
MX25G	811-11086				11091	10126		
MX30G	811-10704			5	10700	10126	Cylinder	
MXD	811-10685	Pneumatisk	2600		10680	10121		8
MX25D	811-11087				11091	10121		
MX30D	811-10705				10700	10121		

MX-Serien forts.

Modell	Best nr	Typ av aktivering	Bromskraft N ( $\mu=0,33$ )	(bar)	Klove	Aktivering enhet	Typ	Vikt kg	
MXA	811-10687	Pneumatisk	5000		10680	10113	Cylinder	8,4	
MX25A	811-11088					11091			
MX30A	811-10707					10700			
MXB	811-10689					10680			
MX25B	811-11089		8600	5	10680	10117			
MX30B	811-10709				10700	10117			
MXZ	811-10692	Hydraulisk	5000	100	10680	10131	Cylinder	8,5	
EMX	811-10699	Fjäder/el	4300		10680	10954	811-12207 Kontr. enh.	15,8	
EMX25	811-11105				11091	10954	811-10897 Styr. enh.	15,8	
EMX30	811-10719				10700	10954		15,8	
MX40					11718				
MXK1*	811-11860	Fjäder/pneu	3600		10680	11789	Cylinder	11,5	
MXK2*	811-11863		5400		10680	11790			
MXK	811-10693		5400		10680	10128			
MX25K	811-11090				11091	10128			
MX30K	811-10713				5	10700			10128
MXS	811-10834			8100		10680			10836
MXS-1*	811-10761		8100			10950	13		
MX25S	811-11104				11091	10836			
MX30S	811-10835				10700	10836			
MXL1*	811-12275	Fjäder/hydr	4100	40/160	10680	11258	Cylinder	11,8	
MXL2*	811-12276		6400	55/160	10680	11255			
MXL3*	811-12277		7250	65/160	10680	11256			
MXL4*	811-12278		10650	100/160	10680	11257			
MXL	811-10695		5400	50/100	10680	10130			
MX25L	811-11102				11091	10130			
MX30L	811-10715				10700	10130			
MXSH	811-11798			8100	65/120	10680			11675

\*Ej självjusterande för beläggsitage. Rekommenderas ej för nödbromsapplikationer

## 300-Serien

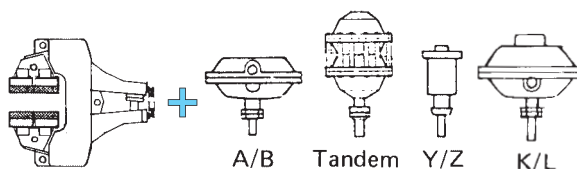

Beläggarea: (8st) 232 cm<sup>2</sup>  
 Skivtjocklek: 30 och 38 mm  
 Skivdiameter min: 610 mm  
**Bromsmoment** = Bromskraft (N) x [skivradie(m) - 0,030] = .....Nm  
**Bromsbelägg:** 811-10775  
 811-10841 Grafit

Modell	Best nr	Typ av aktivering	Bromskraft N ( $\mu=0,33$ )	(bar)	Klove	Aktivering enhet	Typ	Vikt kg
300A	811-11785	Pneumatisk	5500			10113	Cylinder	23,2
300A (38)	811-11786	Pneumatisk	5500			10114	Cylinder	23,2
300B	811-11787	Pneumatisk	9000			10117	Cylinder	24
300B (38)	811-11788	Pneumatisk	9000			10118	Cylinder	24
300A/T	811-11765	Pneumatisk	11000	6	11764	10115	tandemcylinder	24,5
300A/T(38)	811-11766	Pneumatisk	11000			10116	tandemcylinder	24,5
300B/T	811-11767	Pneumatisk	18000			10336	tandemcylinder	26
300B/T (38)	811-11768	Pneumatisk	18000			12258	tandemcylinder	26
300Y	811-12799	Hydraulisk	5000	100		10131	Cylinder	23
300Z	811-12750	Hydraulisk	12000	100		10133	Cylinder	23,5
300K1*	811-12313	fjäder/pneu	2900	5		11789	Cylinder	
300K2*	811-12765	fjäder/pneu	5000	5		11790	Cylinder	
300K	811-12360	fjäder/pneu	5400	5		10128	Cylinder	
300S	811-12359	fjäder/pneu	8100	5		10836	Cylinder	
300L3*	811-12260	fjäder/hydr	7500	65/160		11256	Cylinder	29
300L4*	811-12261	fjäder/hydr	10750	100/160		11257	Cylinder	29
300L5*	811-12256	fjäder/hydr	14000	130/160		12257	Cylinder	29

\*Ej självjusterande för beläggsitage. Rekommenderas ej för nödbromsapplikationer

## 400-Serien

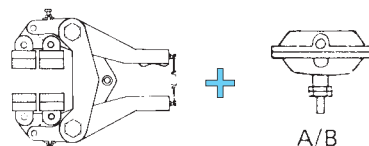

Beläggarea: (8st) 232 cm<sup>2</sup>  
 Skivtjocklek: 30 och 38 mm  
 Skivdiameter min: 610 mm  
**Bromsbelägg:** 811-10775  
 811-10841 Grafit

Modell	Best nr	Typ av aktivering	Bromskraft N ( $\mu=0,33$ )	(bar)	Klove	Aktivering enhet	Typ	Vikt kg
400A	811-11799	pneumatisk	8000	6	11207	11800	cylinder	14,5
400B	811-11731	pneumatisk	12000	6	11207	11206	cylinder	15



# GMR-Serien

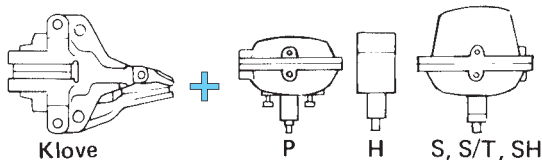

Beläggarea: 400 cm<sup>2</sup>  
 Skivtjocklek: 25 och 38-40 mm  
 Skivdiameter min: 610 mm  
**Bromsmoment** = Bromskraft (N) x [skivradie(m) - 0,06] = .....Nm  
**Bromsbelägg:** 811-10616  
 811-10442 Grafit

Modell	Best nr	Typ av aktivering	Bromskraft N (μ=0,33)	(bar)	Klove	Aktivering enhet	Typ	Vikt kg
GMRP	811-10332	Pneumatisk	35000	7		10334		42
GMRH	811-10451	Hydraulisk	34000	80		10452		40
GMRS	811-10382	Fjäder/pneu	18000	5	10996	10381	Cylinder	53,5
GMRS/T	811-10447	Fjäder/pneu	36000	4,6		10446		56,5
GMRSH	811-10590	Fjäder/hydr	35000	120/140		10591		53
GMRSHS	811-10961	Fjäder/hydr	45000	120/250		10960		51

# EMS-Serien

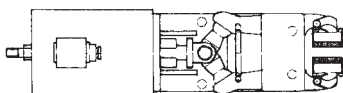

Modell	Best nr	Typ av aktivering	Bromskraft N (μ=0,33)	Vikt kg
EMS 120	811-11251	Fjäder/	600	20
EMS 140	811-11252	el. magnet	1100	25
EMS 170	811-11253		1850	37
EMS 170S	811-11700		3000	37

Beläggarea: 58 cm<sup>2</sup>  
 Skivtjocklek: 12,7 mm  
 Skivdiameter min: 200 mm  
**Bromsmoment** = Bromskraft (N) x [skivradie(m) - 0,030] = .....Nm  
**Bromsbelägg:** 811-10775  
 811-10841 Grafit

# HYDRAULISKA

Modell	Best nr	Typ av aktivering	Bromskraft N (μ=0,33)	(bar)	Vikt kg
T02	811-10811	Pneumatisk	700	7	0,6
T20	811-10755	Hydraulisk	2000	20	6
CE/2	811-10543				
VKJ 650	811-4127000		28000	100	15
T40	811-10926		45000	100	16
VC	811-10107				
RH500	811-11484		110000	160	43,5
VCS 50	811-10877	Fjäder/hydr	40000	97	47
VCS 40	811-10617		31000	74	
VCS 25	811-10876		20000	51	
VCS 22	811-10875		14500	44	
VKS 137	811-10643		104000	135	
VKS 118	811-10658	Fjäder/hydr	80000	120	100
VKS 71	811-10659		61000	67	

## T02

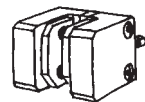

Beläggarea: Totalt 20 cm<sup>2</sup>  
 Skivtjocklek: 6 mm  
 Skivdiameter min: 110 mm  
**Bromsbelägg:** 811-10862  
**Bromsmoment** = Bromskraft (N) x [skivradie(m) - 0,019] = .....Nm

## T20

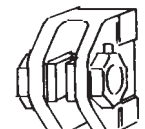

Beläggarea: 72 cm<sup>2</sup>  
 Skivtjocklek: 12,7 mm  
 Skivdiameter min: 250 mm  
**Bromsbelägg:** 811-10776  
**Bromsmoment** = Bromskraft (N) x [skivradie(m) - 0,032] = .....Nm

## T40

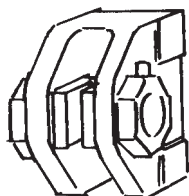

Beläggarea: 144 cm<sup>2</sup>  
 Skivtjocklek: 20 mm  
 Skivdiameter min: 610 mm  
**Bromsbelägg:** 811-11069  
**Bromsmoment** = Bromskraft (N) x [skivradie(m) - 0,040] = .....Nm

## 500

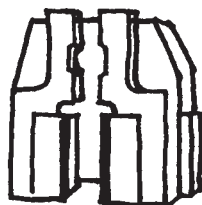

Beläggarea: 408 cm<sup>2</sup>  
 Skivtjocklek: 25 mm  
 Skivdiameter min: 610 mm  
**Bromsbelägg:** 811-11665  
**Bromsmoment** = Bromskraft (N) x [skivradie(m) - 0,045] = .....Nm

## VCS

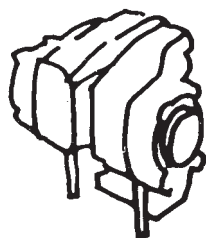

Beläggarea: 196 cm<sup>2</sup>  
 Skivtjocklek: 20 mm  
 Skivdiameter min: 460 mm  
**Bromsbelägg:** 811-10634  
**Bromsmoment** = Bromskraft (N) x [skivradie(m) - 0,054] = .....Nm

## VKS



Beläggarea: 353 cm<sup>2</sup>  
 Skivtjocklek: 20 mm  
 Skivdiameter min: 700 mm  
**Bromsbelägg:** 811-10677  
**Bromsmoment** = Bromskraft (N) x [skivradie(m) - 0,080] = .....Nm

# TILLBEHÖR

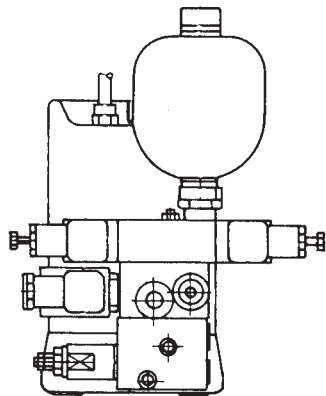

**811-11129**  
Hydraulaggregat HPO-1.7

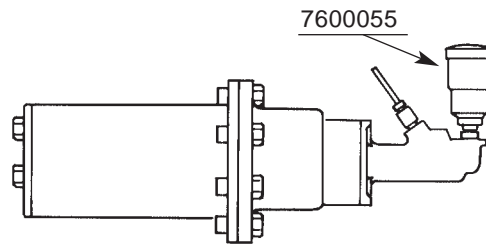

**811-10146** (8400164)  
Hydraulisk matarenhet FAM "passiv"

Bromstryck max 80 bar  
Huvudcyl min 17 bar  
Huvudcyl max 175 bar  
Kan försörja bromsklovar typ:

T02	CE, T20	VC, T40
4st	2st	1st

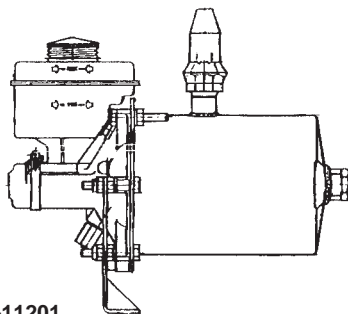

**811-11201**  
Tryckstegrare (1:20)

Slaglängd max 51 mm  
Slagvolym 58 cm<sup>3</sup>  
Kan försörja bromsklovar typ:

T02	CE, T20	VC, T40
20st	10st	6st

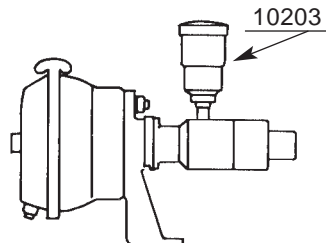

**811-11191** (8400227)  
Tryckstegrare (1:13)  
38 mm huvudcylinder

Kan försörja bromsklovar typ:

T02	CE, T20	VC, T40
20st	11st	6st

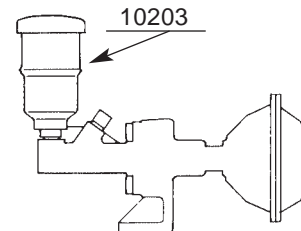

**811-10554** (8400192)  
Tryckstegrare (1:15)  
22 mm huvudcylinder

Kan försörja bromsklovar typ:

T02	CE, T20	VC, T40
4st	2st	1st

# STANDARDKIVOR OCH NAV

Material: Segjärn 2789-SNG 420/12, GGG

Alla anläggningsytor är finsvarvade till en ytjämnhet av 2 mikron (0,002)

Tjocklek avvikelse: 0,05 mm totalt

## 15 mm tjocka raka skivor. Material St 52.3

Nom Ø	Beställnings- nummer	A	C <sub>x</sub> max	Vikt (kg)
250	811-12805	250	50	5,5
315	811-11055	315	85	8,5
355	811-11056	355	105	10,6
400	811-11057	395	115	13,6
450	811-11058	445	120	17,4
500	811-11059	495	160	20,8
550	811-11060	550	160	26,6
630	811-11061	625	170	34

Finns även med tjocklek 30 mm

## 12,7 mm tjocka

Nom Ø	Beställnings- nummer	A	B	C <sub>x</sub> max	D	E	F	G	J (kgm <sup>2</sup> )	Vikt (kg)	Max tillåten skivhastighet (v/min)	Bearbetning av skiva
200	811-10830	200		55H7				12,7	0,0167	4,4		ingår
250	811-12293	250		65H7				12,7		9		ingår
250	811-10002	250	128	30	112	6	36	12,7	0,035	4	6500	811-10302
300	811-10005	300	181	51	157	13	41	12,7	0,1	7,2	6000	811-10303
350	811-10007	356	210	60	185	16	54	12,7	0,2	10,2	5100	811-10303
400	811-10009	406	260	102	235	13	54	12,7	0,3	13	4400	811-10304
460	811-10011	457	311	102	281	16	54	12,7	0,5	18,2	3900	811-10304
515	811-10015	514	368	102	338	16	54	12,7	0,8	23,2	3500	811-10305
610	811-10017	610	464	102	434	16	54	12,7	1,6	34	2900	811-10306
710	811-10024	711	565	102	527	19	54	12,7	3,1	53	2500	811-10307
810	811-10026	812	660	102	616	25	54	12,7	6,5	87	2200	811-10308
915	811-10027	915	760	250	718	25	54	12,7	11,0	110	1900	

Finns även med tjocklek 25,4 mm

Vi åtar oss bearbetning enligt kundspecifikation till extra kostnad.

Låsskriv över kil

811-10302-1

## Skivnav

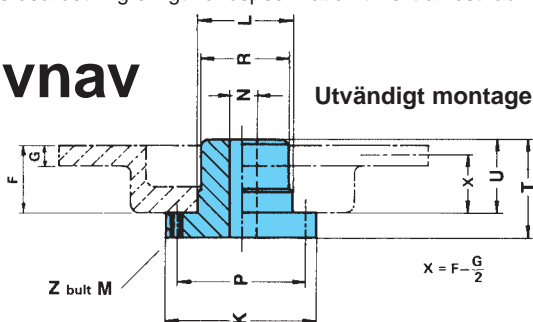

## Invändigt montage

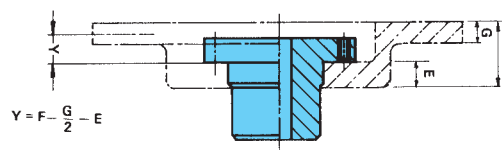

Material: Gjutjärn

Beställnings- nummer	K	L <sub>h7</sub>	N	P	R	T	U	Z	M	För skiva Ø	Max broms- moment (kNm)	J (kgm <sup>2</sup> )	Vikt (kg)	Bearbetning av nav
811-10151	81	55	12-35	69	54,5	49	38,5	5	M6	250-300	1,1	0,003	1,0	811-10155
811-10152	146	105	28-65	126	104,5	87	66,5	8	M10	300-610	3,6	0,04	7,0	811-10156
811-10153	200	147	60-95	175	146	117	93,5	10	M12	400-810	9,5	0,18	17,8	811-10157
811-10154	308	242	100-150	274	241	176	143	11	M16	515-810*	30,0	0,686	67,0	811-10158

\*) Ej för bromsskiva Ø 610 x 25,4. Vi åtar oss bearbetning enligt kundspecifikation till extra kostnad. Låsskriv över kil. 811-10302-1

**BOHLINS  
MASKINER**

GÅRDSVÄGEN 4, 169 70 SOLNA, TEL 08-83 08 80, FAX 08-82 33 44  
www.bohlins-maskiner.se info@bohlins-maskiner.se