

## Produktkatalog 2023/24

Entreprenad • Grönytor • Lantbruk





## Försäljnings- och leveransvillkor

- Leveransbestämmelser enligt NL17.
- Rätt till konstruktionsändringar och tekniska specifikationer förbehålles.
- Reservdelar tas endast i retur efter överenskommelse och krediteras med minimum 20 procents returavgift. Delarna skall returneras fraktfritt.
- Garantiarbete får endast utföras efter av oss godkänd överenskommelse.
- Garantianspråk skall insändas på YstaMaskiners reklamationsrapport senast 30 dagar efter utfört arbete.
- Arbetstiden krediteras till av oss fastställd timkostnad. Hydraulik, slagor, kilrem och växellådsolja omfattas ej av garantin.
- Används icke original reservdelar bortfaller YstaMaskiners produktansvar och vidare reklamationsrätt.
- Reklamerade delar skall, om ej annat överenskommes, returneras fraktfritt senast 30 dagar efter utskiftning.
- Garantitiden är 12 månader räknat från Leveransdagen till kunden eller om annat villkor anges av tillverkaren.
- YstaMaskiner AB behåller äganderätten på maskinen fram tills hela fakturabeloppet är betalt.
- Fraktvillkor FCA Ystad.
- YstaMaskiner AB reserverar sig för eventuella tryckfel i denna katalog

Produktkatalog 2023-2024. Kontakta Er återförsäljare eller Ystamaskiner AB för gällande priser

## Välkommen till YstaMaskiner – maskiner för yrkesfolk

Efter 170 år i branschen vet vi att det lönar sig att lyssna på våra kunder. Vi vet mycket om dina professionella behov, men allra bäst vet du förstås själv. De maskiner vi levererar är ofta anpassade efter kundens önskemål. Kundenpassning och hög servicegrad i kombination med solida och beprövade konstruktioner, det är vad vi på YstaMaskiner kallar kvalitet. Våra kunder är lantbruk, maskinstationer, entreprenörer och kommuner.

YstaMaskiner grundades 1853 och var länge en av Ystads största industrier och redan då sattes kvalitet och kundens behov i första rummet. Den egna tillverkningen upphörde i slutet av 1980-talet.

Idag importerar och marknadsför YstaMaskiner några av världens starkaste varumärken inom entreprenad-, grönyte- och lantbruksmaskiner. Tillsammans med våra tillverkare har vi möjlighet att erbjuda Er som kund ett brett sortiment av kvalitetsmaskiner för yrkesfolk.

Några exempel på varumärken som vi tar ansvar för i Sverige är: GreenTec, Suire, GT Bunning, Michaelis, Zocon, Kimadan, Padagas och vårt eget varumärke YSTA.

Vårt sortiment marknadsförs via ett rikstäckande nätverk av utvalda återförsäljare. Ofta levereras produkterna direkt från vårt lager i Ystad. För att ytterligare minska leveranstiden sker dock allt fler leveranser direkt från tillverkare till slutkund. Förutom en genomgående hög kvalitet på vårt maskinsortiment, garanterar vi en god servicenivå och reservdelsförsörjning.

Besök gärna vår hemsida [www.ystamaskiner.se](http://www.ystamaskiner.se) med fokus på optimal kundnytta för dig som Entreprenad, Grönytor och Lantbruk.

Hemsidan uppdateras och utökas med information fortlöpande.

Vi finns även på [Facebook](#), [Instagram](#) & [YouTube](#), där kan du hitta nyheter, filmer m.m. Besök oss gärna och gilla, kommentera, följ och dela.

Om Ni har några frågor är Du välkomna att ringa oss på 0411-13950 eller maila till [info@ystamaskiner.se](mailto:info@ystamaskiner.se)



## Produktnyheter 2023



### GreenTec Armklippare Spider

Ny unik armklippare där både arm- och klipp huvudets arbetsområde är 270°. Med detta uppnås stor flexibilitet, vilket gör det möjligt att vrida klipp huvudet i alla lägen - höger, vänster, fram eller bak. Till exempel vid av-/påfarter samt vid klippning av slänter och mittsektionerna på motorvägen, då klippning kan utföras i körriktningen.



### GreenTec Armklippare Spider front

Ny unik armklippare för frontmontage. Både arm- och redskapets arbetsområde är 270° med Rotor Flex, Auto Flex och Hybrid arm uppnås oöverträffad flexibilitet, vilket gör det möjligt att vrida redskapet i alla lägen - höger, vänster, fram eller bak. Till exempel vid av-/påfarter samt vid klippning av slänter och mittsektionerna på motorvägen.



### Scorpion Basic Front 530/630

Ny armklippare med längre räckvidd för montage i fronten på bärare som t ex. lastmaskin och traktorer. Armklipparna i BASIC serien drivs av bärarens hydrauliksystem. I grundutförande ingår bl.a. Hybrid Arm System, vilket innebär att armen kan styras både med och utan parallellfunktion.

Produktkatalog 2023-2024. Kontakta Er återförsäljare eller Ystamaskiner AB för gällande priser

## Produktnyheter 2023



### Sopvals SVF

Hydraulisk sopvals för montering i 3-punktsfäste eller med redskapsfäste med flytlägeskonstruktion. Avsedd för frontmontering på traktorer, frontlastare och kompaklastare. Flytlägeskonstruktionen gör att sopvalsen följer markens ojämnheter. Sopvalsen drivs av bärarens hydrauliksystem.



### Sopvals SVF HB uppsamlande

Hydraulisk sopvals med flytlägesfäste och hydraulisk uppsamlingsbox med hjul. Flytlägeskonstruktionen med inbyggd påkörningssäkring gör att sopvalsen följer markens ojämnheter. Mekanisk inställning av borstvinkeln 20° samt justerbar borstvals i höjddled. Kan köras med uppsamlingsboxen uppfälld.



### GreenTec Slätterbalk

Slätterbalk med knivbalk och dubbelkniv för klippning i slänter, är en tålig maskin som minskar skador på insekter och växtflora samt möjliggör att kunna samla upp klippt material. Används för att klippa/lägga ner gräset där sönderslagning av materialet inte krävs eller tillåts. .

Produktkatalog 2023-2024. Kontakta Er återförsäljare eller Ystamaskiner AB för gällande priser

# Innehåll

<b>Produktnyheter 2023</b>	4-5
<b>Sopvals YSTA</b>	
Sopvals YSTA SVF	8-9
Sopvals YSTA SV	10-15
Sopskopa YSTA SS	16-18
YSTA borsten YB	19
Borstlameller/Borstringar	20-21
<b>Snöplog YSTA</b>	
Snöplog/vikplog YSTA SSVL	23-25
Snöplog/diagonalblad YSTA SSV	26-27
<b>Sandspridare YSTA</b>	
Sandspridare YSTA SP	28-30
<b>Gödselskrapa/Foderskrapa Zocon</b>	
Gödselskrapa Zocon RS	31-33
<b>Vallmaskin Zocon</b>	
Gräs- och planeringsharv Zocon W	34
Gräsmarksluftare/-harv Zocon G/G PLUS	35-37
Frösåmaskin PRO	38-39
<b>Vägsladd YSTA</b>	
Gårdsräfsa YSTA YVR	41
Vägsladd YSTA YVP	42-43
Vägsladd YSTA YVL	44-45
Vägsladd YSTA YVB	48
Vägsladd YSTA YYS	49
<b>Ogräsbekämpning</b>	
Ogräsbörste BR	50
Ogräsbörste SV	51
<b>Rotorklippare Suire</b>	
Rotorklippare Turbogyr Pro	52-55

<b>Fastgödselspridare Bunning</b>	
Stallgödselspridare GT Bunning	56-67
<b>Armklippare GreenTec Scorpion - Spider</b>	
Armklippare Scorpion-Spider Introduktion	68-78
Scorpion 330/430 Basic/Basic PLUS	79-80
Scorpion 330/430 S/PLUS	81-82
Scorpion 330/430 S/PLUS Front	83-84
Scorpion 530/630 Basic/Basic PLUS	85-86
Scorpion 530/630 S/PLUS	87-88
Scorpion 730/830 S/PLUS	89-90
Armklippare Spider introduktion	91
Spider 520/620 PLUS	92-93
Spider 720/820 PLUS	94
<b>Redskapsarm GreenTec FOX/HXF</b>	
Redskapsarm FOX med RI	102
Redskapsarm HXF 2302	104-105
Redskapsarm HXF 2802	106-107
Redskapsarm HXF 3302	108-109
<b>Redskap GreenTec</b>	
Slaghackshuvud FR	95-97
Kättinghuvud GT	98
Slätterbalk S	99
Häckklippare RC	100
Häckklippare RM	101
Stolpklippare RI	103
Grensåg LRS	110-111
Häckklippare HL	112
Häckklippare HS	113
Häckklippare HX	114
<b>Gödselpump Kimadan</b>	
Gödselpump Kimadan TP	115

## Fördelar med YSTA Sopustrustning

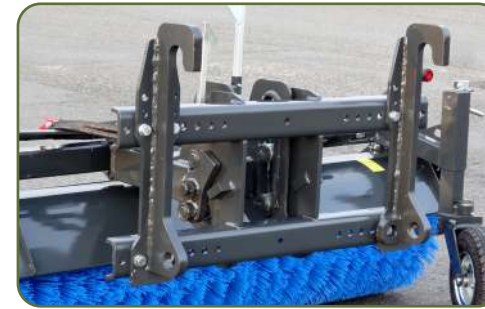

### Multifäste

- Multifästet är ett mycket flexibelt fästessystem med bultbara redskapskrokar
- Fästeskstruktionen har inbyggt flytläge och påkörningssäkring, vilket ger en följsam körning
- Fästessystemet gör det väldigt enkelt att byta fästet när behovet uppkommer
- Många olika fästen för montering på traktor eller lastmaskin

### Extrautrustning / Tillval

- Vattensystem som binder damm under sopning, vilket minskar dammbildning i den omgivande miljön.
- Sidobörste för att kunna sopa rent längs med t.ex. husväggar och trottoarkanter

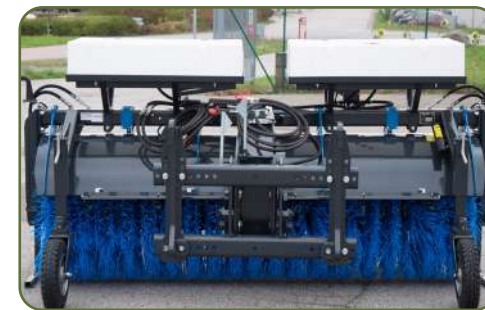

Vattensystem



Sidobörste

### Sopustrustning YSTA

Sopvals YSTA finns i flera olika modeller beroende på vad den ska användas till.

- Alla våra YSTA sopvalsar är blåstrade, grundlackerade och pulverlackerade.
- Många olika modeller och storlekar från 130 cm till 350 cm



Sopvals



Sopvals uppsamlare



Sopskopa

## Sopvals YSTA SVF 130-180



**Nyhet  
2023!**

### Användningsområde:

- Vägunderhåll
- Industriområden
- Parkeringar

### Produktfördelar:

- Flytlägeskonstruktion
- Justerbar borstvals i höjddled
- ZigZack borstlameller

Hydraulisk sopvals för montering i 3-punktsfäste eller med redskapsfäste och flytlägeskonstruktion. Avsedd för frontmontering på traktorer, frontlastare och kompaktlastare. Flytlägeskonstruktionen med inbyggd påkörningssäkring gör att sopvalsen följer markens ojämnheter. Sopvalsen drivs av bärarens hydrauliksystem. Mekanisk inställning av borstvinkeln 20°, justerbar borstvals i höjddled och reversibel borstrikning är standard. Kan extrautrustas med hydraulisk borstvinkling 20°, frontplåt, vattensystem och sidoborste. Monteras en eller två sidoborstar kan hydrauliken seriekopplas så endast 1 st dubbelverkande hydrauluttag krävs. Vattensystem och sidoborste kan eftermonteras.

Hydraulkopplingar ingår, 1/2" hane.

Beskrivning / Art. nr.	SVF-130	SVF-150	SVF-180
Arbetsbredd (cm)	130	150	180
Total bredd (cm)	160	180	210
Höjd exkl. fäste (cm)	80	80	80
Längd exkl. fäste (cm)	110	110	110
Vikt exkl. fäste (kg)	190	195	204
Borst Ø (mm) / Antal (st)	520/25	520/29	520/35
Antal oljemotorer / Oljebehov (l/min), vid 180 bar	1/25-40	1/25-40	1/25-40

### Extrautrustning / Tillval

664000xx	Multifäste inkl. flytläge t.ex. Trima, L20, L30, Euro, Weidemann, Kramer, Bobcat, Avant
66190022	Hydraulisk borstvinkling 20° (1 extra dubbelverkande uttag krävs)
SV-1-F/H	Hydraulisk sidoborste Ø 700 mm inkl reglerventil (nylon-alt stålborst)
66490003	3-punktsfäste utan flytläge
66190026	Vattensystem med tank (200l), pump och spridarramp (ange 12V eller 24V)
6619006X	Frontplåt

## Sopvals YSTA SVF 130-180 HB



**Nyhet  
2023!**

### Användningsområde:

- Vägunderhåll
- Industriområden
- Parkeringar

### Produktfördelar:

- Flytlägeskonstruktion
- Justerbar borstvals i höjddled
- Kan köras med uppsamlingsboxen uppfälld

Hydraulisk sopvals med flytlägesfäste och hydraulisk uppsamlingsbox med hjul. Utmärkt för frontmontering på lastmaskin, teleskoplastare eller frontlastare. Flytlägeskonstruktionen med inbyggd påkörningssäkring gör att sopvalsen följer markens ojämnheter. 520 mm miljövänliga polypropylen ZigZack borstlameller, mekanisk inställning av borstvinkeln 20° samt justerbar borstvals i höjddled är standard. Drivning av valsen och tömningen av uppsamlingsboxen kräver 1 st dubbelverkande hydrauluttag. Monteras en eller två sidoborstar kan hydrauliken seriekopplas så endast 1 st dubbelverkande hydrauluttag krävs. Vattensystem och sidoborste kan eftermonteras. Hydraulkopplingar ingår, 1/2" hane.

**Kan köras med uppsamlingsboxen uppfälld.**

Beskrivning / Art. nr.	SVF-130HB	SVF-150HB	SVF-180HB
Arbetsbredd (cm)	130	150	180
Total bredd (cm)	160	180	210
Höjd exkl. fäste (cm)	80	80	80
Längd exkl. fäste (cm)	180	180	180
Vikt exkl. fäste, sidoborste och vattentank (kg)	250	262	282
Borst Ø (mm) / Antal (st)	520/25	520/29	520/35
Antal oljemotorer / Oljebehov (l/min), vid 180 bar	1/25-40	1/25-40	1/25-40
Max kont. oljeflöde (l/min) / Oljetryck (bar)	60/180	60/180	60/180
Volym uppsamlingsbox (l)	156	180	216

### Extrautrustning / Tillval

664000xx	Multifäste inkl. flytläge t.ex. Trima, L20, L30, Euro, Weidemann, Kramer, Bobcat, Avant
SV-1-F/H	Hydraulisk sidoborste Ø 700 mm inkl reglerventil (nylon-alt stålborst)
66490003	3-punktsfäste utan flytläge
66190026	Vattensystem med tank (200l), pump och spridarramp (ange 12V eller 24V)
66190022	Hydraulisk borstvinkling 20° (1 extra dubbelverkande uttag krävs)

## Sopvals YSTA SV 160 - 290



### Användningsområde:

- Vägunderhåll
- Industriområden
- Parkeringar

### Produktfördelar:

- Flytlägeskonstruktion
- Justerbara stöd hjul
- ZigZack borstlameller

Hydraulisk sopvals med flytlägeskonstruktion utan hydraulisk uppsamlingsbox. Utmärkt för frontmontering på kompaktlastare, lastmaskin, traktor, teleskoplastare eller frontlastare. Flytlägeskonstruktionen med inbyggd påkörningssäkring gör att sopvallen följer markens ojämnheter. Sopvallen drivs av bärarens hydrauliksystem. 600 mm miljövänliga polypropylen ZigZack borstlameller, mekanisk inställning av borstvinkeln 25°, 2 st justerbara stöd hjul, justerbar frontskärm, LED-sidolampor och reversibel borstriktning (ej med sidoborste) är standard. Kan extrautrustas med hydraulisk borstvinkling 25°, vattensystem och sidoborste. Dessa tillbehör kan eftermonteras. Hydraulkopplingar ingår, 1/2" hane.

Beskrivning / Art. nr.	SV-160	SV-180	SV-210	SV-250	SV-290
Arbetsbredd (cm)	160	180	210	250	290
Total bredd (cm)	188	208	238	278	334
Höjd exkl. fäste (cm)	102	102	102	102	102
Längd exkl. fäste (cm)	123	123	123	123	123
Vikt exkl. fäste (kg)	432	453	487	550	593
Borst Ø (mm) / Antal (st)	600/32	600/36	600/42	600/50	600/58
Antal oljemotorer / Oljebehov (l/min), vid 200 bar	1/40-60	1/40-60	1/40-60	1/40-60	2/60-80
Max kont. oljeflöde (l/min) / Oljetryck (bar)	75/210	75/210	75/210	75/210	150/210
LED-sidolampor	Standard	Standard	Standard	Standard	Standard

### Extrautrustning / Tillval

664000xx	Multifäste inkl. flytläge t.ex. Trima, L20, L30, Euro, Weidemann, Kramer, Bobcat, Stora BM, Atlas
SV-2	Hydraulisk sidoborste Ø 800 mm inkl reglerventil (nylon-alt stålborst)
66490004	3-punktsfäste utan flytläge
66190014	Vattensystem med tank (150l), pump och spridarramp (ange 12V eller 24V)
66190020	Hydraulisk borstvinkling 25° (1 extra dubbelverkande uttag krävs)
SV-2-HYDR	Sidoborste Ø 800 mm inkl. reglerventil med <b>hydr. uppfällning</b> (kräver 1 extra hydrauluttag)

## Sopvals YSTA SV 210 - 290 HB



### Användningsområde:

- Vägunderhåll
- Industriområden
- Parkeringar

### Produktfördelar:

- Flytlägeskonstruktion
- Hydraulisk tömning
- ZigZack borstlameller

Hydraulisk sopvals med flytlägeskonstruktionen med inbyggd påkörningssäkring och hydraulisk uppsamlingsbox. Utmärkt för frontmontering på lastmaskin, teleskoplastare eller frontlastare. Flytlägeskonstruktionen gör att sopvallen följer markens ojämnheter. Sopvallen drivs av bärarens hydrauliksystem. 600 mm miljövänliga polypropylen ZigZack borstlameller, mekanisk inställning av borstvinkeln 25°, 3 st justerbara stöd hjul, LED-sidolampor samt inbyggd säkerhetsventil för tömning av uppsamlarboxen är standard. Vid tömning av uppsamlarboxen reverseras oljeflödet och aktiverar den kolv som är monterad på sidan av boxen. Hydrauliken är seriekopplad så att endast ett dubbelverkande hydrauluttag behövs för drivning av sopvals, sidoborste och hydraulisk tömning. Vattensystem och sidoborste kan eftermonteras. Hydraulkopplingar ingår, 1/2" hane.

Beskrivning / Art. nr.	SV-210HB	SV-250HB	SV-290HB
Arbetsbredd (cm)	210	250	290
Total bredd exkl. sidoborste (cm)	238	278	334
Höjd exkl. fäste (cm)	102	102	102
Längd exkl. fäste (cm)	213	213	213
Vikt exkl. fäste, vattentank och sidoborste (kg)	535	620	700
Borst Ø (mm) / Antal (st)	600/42	600/50	600/58
Antal oljemotorer / Oljebehov (l/min), vid 200 bar	1/40-60	1/40-60	2/60-80
Max kont. oljeflöde (l/min) / Oljetryck (bar)	75/210	75/210	150/210
Volym uppsamlingsbox (l)	367	437	507
LED-sidolampor	Standard	Standard	Standard

### Extrautrustning / Tillval

664000xx	Multifäste inkl. flytläge t.ex. Trima, L20, L30, Euro, Weidemann, Kramer, Bobcat, Stora BM, Atlas
SV-2	Hydraulisk sidoborste Ø 800 mm inkl reglerventil (nylon-alt stålborst)
66190014	Vattensystem med tank (150l), pump och spridarramp (ange 12V eller 24V)
SV-2-HYDR	Sidoborste Ø 800 mm inkl. reglerventil med <b>hydr. uppfällning</b> (kräver 1 extra hydrauluttag)

## Sopvals YSTA SV 300-350



### Användningsområde:

- Vägunderhåll
- Industriområden
- Parkeringar

### Produktfördelar:

- Flytlägeskonstruktion
- ZigZack borstlameller
- Dubbla invändigt monterade hydraulmotorer

Hydraulisk sopvals med dubbla hydrauliska motorer och flytlägesfäste. Utmärkt för frontmontering på traktor, lastmaskin, teleskoplastare eller frontlastare. Flytlägeskonstruktionen med inbyggd påkörningssäkring gör att sopvallen följer markens ojämnheter. Sopvallen drivs av bärarens hydrauliksystem och kräver 1 st dubbelverkande hydrauluttag, samt 1 st eluttag för hydraulisk inställning av borstvinkeln 25° (12V alt. 24V). 915 mm miljövänliga polypropylen ZigZack borstlameller, 2 st justerbara stödhjul, rotationsventiler, övertrycksventiler, LED-sidolampor samt reversibel borstrikning är standard. Kan extrautrustas med vattensystem som kan eftermonteras. Hydraulkopplingar ingår, 1/2" hane.

Beskrivning / Art. nr.	SV-300	SV-350
Arbetsbredd (cm)	300	350
Totalbredd (cm)	332	382
Höjd exkl. fäste (cm)	118	118
Längd exkl. fäste (cm)	158	158
Vikt exkl. fäste (kg)	625	725
Borst Ø (mm) / Antal (st)	915/42	915/50
Antal oljemotorer / Oljebbehov (l/min), vid 190 bar	2/80-100	2/80-100
Max kont. oljeflöde (l/min) / Oljetryck (bar)	150 / 210	150 / 210
Hydraulisk borstvinkling 25° med elventil	Standard	Standard
LED-sidolampor	Standard	Standard
Rotationsventiler och övertrycksventiler på motorena	Standard	Standard

### Extrautrustning / Tillval

664000x	Multifäste inkl. flytläge som t.ex. Trima, L20, L30, Euro, Weidemann, Kramer, Bobcat, Stora BM
66490004	3-punktsfäste utan flytläge
66190016	Vattensystem med 2 tankar (300l), pump och spridarramp (ange 12V eller 24V)
66190024	Mängdfördelarventil (Max 240 l/min/210 Bar/justerbart inflöde 0-150 l/min)

## Sopvals YSTA SV 230 - 260 HB Proffs



### Användningsområde:

- Vägunderhåll
- Industriområden
- Parkeringar

### Produktfördelar:

- Justerbar borstvals i höjdd
- Invändigt monterad hydraulmotor
- Kan köras med uppsamlingsboxen uppfäld

Hydraulisk sopvals med flytlägesfäste och hydraulisk uppsamlingsbox med hjul. Utmärkt för frontmontering på lastmaskin, teleskoplastare eller frontlastare. Flytlägeskonstruktionen med inbyggd påkörningssäkring gör att sopvallen följer markens ojämnheter. 650 mm miljövänliga polypropylen ZigZack borstlameller, hydraulisk inställning av borstvinkeln 20° samt 3 st stödhjul är standard. Vid tömning av uppsamlarboxen reverseras oljeflödet och aktiverar den kolv som är monterad på mitten av boxen. Drivning av valsen och tömningen av uppsamlarboxen kräver 1 st dubbelverkande hydrauluttag. Monteras en eller två sidoborstar kan hydrauliken seriekopplas så endast 1 st dubbelverkande hydrauluttag krävs. Vattensystem och sidoborste kan eftermonteras. Hydraulkopplingar ingår, 1/2" hane. **Kan köras med uppsamlingsboxen uppfäld.**

Beskrivning / Art. nr.	SV-230HB PROFFS	SV-260HB PROFFS
Arbetsbredd / Arbetsbredd vinklad 20°	230/214	260/243
Totalbredd exkl. sidoborste (cm)	264	294
Höjd exkl. / inkl. fäste (cm)	100/130	100/130
Längd exkl. fäste (cm)	201	201
Vikt exkl. fäste, vattentank och sidoborste (kg)	788	835
Borst Ø (mm) / Antal (st)	650/55	650/62
Antal oljemotorer / Oljebbehov (l/min), vid 180 bar	1/40-60	1/40-60
Max kont. oljeflöde (l/min) / Oljetryck (bar)	75/210	75/210
Volym uppsamlingsbox (l)	550	625
LED-sidolampor	Standard	Standard
Övertrycksventiler till motorena	Standard	Standard

### Extrautrustning / Tillval

664000x	Multifäste inkl. flytläge t.ex. Trima, L20, L30, Euro, Weidemann, Kramer, Bobcat, Stora BM
SV-2 Proffs	Hydraulisk sidoborste Ø 800 mm inkl reglerventil (nylon-alt stålborst)
66190014	Vattensystem med tank (150l), pump och spridarramp (ange 12V eller 24V)
PA-0133440000	Mekanisk borstvinkling 20°
66190024	Mängdfördelarventil (Max 240l/min, 210 Bar/0-150 l/min)

## Sopvals YSTA SV 280 HB Proffs HD



### Användningsområde:

- Vägunderhåll
- Industriområden
- Parkeringar

### Produktfördelar:

- Justerbar borstvals i höjdled
- Invändigt monterad hydraulmotor
- Kan köras med uppsamlingsboxen uppfälld

Hydraulisk sopvals med flytlägesfäste och hydraulisk uppsamlingsbox med hjul. Utmärkt för frontmontering på lastmaskin, teleskoplastare eller frontlastare. Flytlägeskonstruktionen med inbyggd påkörningssäkring gör att sopvalsen följer markens ojämnheter. 800 mm miljövänliga polypropylen ZigZack borstlameller, hydraulisk inställning av borstvinkeln 20°, rotationsventiler, LED-sidolampor samt 3 st stödhjul är standard. Vid tömning av uppsamlingsboxen reverseras oljeflödet och aktiverar den kolv som är monterad på mitten av boxen. Drivning av valsen och tömningen av uppsamlingsboxen kräver 1 st dubbelverkande hydrauluttag. Monteras en eller två sidoborstar kan hydrauliken seriekopplas så endast 1 st dubbelverkande hydrauluttag krävs. Vattensystem och sidoborste kan eftermonteras. Hydraulkopplingar ingår, 1/2" hane. **Kan köras med uppsamlingsboxen uppfälld.**

Beskrivning / Art. nr.	SV-280HB PROFFS HD
Arbetsbredd / Arbetsbredd vinklad 20°	280 / 262
Totalbredd exkl. sidoborste (cm)	310
Höjd exkl. / inkl. fäste (cm)	116/146
Längd exkl. fäste (cm)	226
Vikt exkl. fäste, vattentank och sidoborste (kg)	1100
Borst Ø (mm) / Antal (st)	800/36
Antal oljemotorer / Oljebehov (l/min), vid 200 bar	2/80-100
Max kont. oljeflöde (l/min) / Oljetryck (bar)	150 / 210
Volym uppsamlingsbox (l)	750
LED-sidolampor	Standard
Övertrycksventiler till motorena	Standard

### Extrautrustning / Tillval

664000xx	Multifäste inkl. flytläge t.ex. Trima, L20, L30, Euro, Weidemann, Kramer, Bobcat, Stora BM
SV-2 Proffs	Hydraulisk sidoborste Ø 800 mm inkl reglerventil (nylon-ålt stålborst)
66190013	Vattensystem med tank (150l), pump och spridarramp (ange 12V eller 24V)
66190021	Mekanisk borstvinkling 20°
66190024	Mängdfördelarventil (Max 240l/min, 210 Bar/0-150 l/min)

## Sopvals YSTA SV 60-150 Gräv



### Användningsområde:

- Friläggning av kablar
- Hustak
- Spårväxlar

### Produktfördelar:

- ZigZack borstlameller
- Mångsidig
- Invändigt monterad hydraulmotor

Sopvals YSTA Gräv kan tillsammans med grävmaskinens tiltrotator, vinklas i olika arbetslägen och möjliggör sopning vertikalt och på varierande höjder. En sopvals som sommartid kan användas vid sopning av sand, gräsmattor, mossborttagning på murar, friläggning av kablar mm. Vintertid sopas snön bort från trappuppgångar, gångbanor, spårväxlar och från hustak. En mångsidig och lönsam sopvals som erbjuder många möjligheter till att sopa rent. Hydraulkopplingar ingår, 1/2" hane.

Levereras med hållare för grindfäste och stödben.



Beskrivning / Art. nr.	SV-60G	SV-150G
Arbetsbredd (cm)	60	150
Total bredd (cm)	84	180
Höjd (cm)	116	116
Längd (cm)	92	92
Vikt (kg)	165	230
Borst Ø (mm) / Antal (st)	915/14	915/20-22
Antal oljemotorer / Oljebehov (l/min), vid 160 bar	1/40-75	1/40-75
Max kont. oljeflöde (l/min) / Oljetryck (bar)	75/210	75/210
Hållare för grindfäste	Standard	Standard

### Extrautrustning / Tillval

66400024	S40 Grindfäste
66400025	S45 Grindfäste
66460009	S60 Grindfäste
66190024	Mängdfördelarventil (Max 240l/min, 210 Bar/0-150 l/min)



## Sopskopa YSTA SS 130 - 185



### Användningsområde:

- Industriområden
- Parkeringar
- Trottoarer

### Produktfördelar:

- Kan köras antingen framåt eller bakåt vid sopning
- Miljövänliga ZigZack borstlameller
- Stödrollar

Hydraulisk sopskopa som antingen kan köras framåt eller bakåt under sopning och är mycket enkel att använda. Sopskopian är utrustad med två stödrollar i skopans bakkant (ej SS 130) och kan utrustas med olika redskapsfästen. Sopskopian behöver 1 st dubbelverkande hydrauluttag för drivning av soprotorn och den hydrauliska tömningen med två seriekopplade hydraulikolvar med flytläge så borstrotorn kan följa underlaget. För att skydda hydraulmotorn och sopskopian har hydrauliken en s.k. friflödesventil monterad som tillåter oljan att fortsätta cirkulera vid hastiga stopp eller ändrat flödesriktning. Sopskopian är förberedd för vattensystem och sidoborste som kan eftermonteras. Hydraulkopplingar ingår, 1/2" hane.



Beskrivning / Art. nr.	SS-130	SS-155	SS-185
Arbetsbredd (cm)	130	155	185
Totalbredd (cm)	153	178	209
Höjd (cm)	75	75	75
Längd exkl. fäste (cm)	145	145	145
Vikt exkl. fäste (kg)	372	445	493
Borst Ø (mm) / Antal (st)	650/31	650/37	650/44
Antal oljemotorer / Oljebehov (l/min), vid 200 bar	1/40-60	1/40-60	1/40-60
Max kont. oljeflöde (l/min) / Oljetryck (bar)	75/210	75/210	75/210
Max volym uppsamlingsbox (l)	370	420	480
Hydraulisk tömning, 2 st hydraulcylindrar	Standard	Standard	Standard

### Extrautrustning / Tillval

664000xx	Multifäste t.ex. Bobcat, Trima, Stora BM, Euro, L20, L30
66490046	Flytlägeskonstruktion (sopskopian följer marken oberoende av lastaren, se bild sida 18)
SV-1-SS	Hydraulisk sidoborste Ø 700 mm inkl. reglerventil (nylon- alt. stålborste)
66190010	Vattensystem med tank (150l), pump och spridarramp (ange 12 V eller 24V)

## Sopskopa YSTA SS 230 - 250



### Användningsområde:

- Industriområden
- Parkeringar
- Trottoarer

### Produktfördelar:

- Kan köras antingen framåt eller bakåt vid sopning
- Miljövänliga ZigZack borstlameller
- Stödrollar

Hydraulisk sopskopa som antingen kan köras framåt eller bakåt under sopning och är mycket enkel att använda. Sopskopian är utrustad med två stödrollar i skopans bakkant och kan utrustas med olika redskapsfästen. Sopskopian behöver 1 st dubbelverkande hydrauluttag för drivning av soprotorn och den hydrauliska tömningen med två seriekopplade hydraulikolvar med flytläge så borstrotorn kan följa underlaget. För att skydda hydraulmotorn och sopskopian har hydrauliken en s.k. friflödesventil monterad som tillåter oljan att fortsätta cirkulera vid hastiga stopp eller ändrat flödesriktning. Sopskopian är förberedd för vattensystem och sidoborste som kan eftermonteras. Hydraulkopplingar ingår, 1/2" hane.



Beskrivning / Art. nr.	SS-230	SS-250
Arbetsbredd (cm)	230	250
Totalbredd (cm)	265	286
Höjd (cm)	75	75
Längd exkl. fäste (cm)	145	145
Vikt exkl. fäste (kg)	565	596
Borst Ø (mm) / Antal (st)	650/55	650/60
Antal oljemotorer / Oljebehov (l/min), vid 200 bar	1/40-60	1/40-60
Max kont. oljeflöde (l/min) / Oljetryck (bar)	75/210	75/210
Max volym uppsamlingsbox (l)	570	620
Hydraulisk tömning, 2 st hydraulcylindrar	Standard	Standard

### Extrautrustning / Tillval

664000xx	Multifäste t.ex. Bobcat, Trima, Stora BM, Euro, L20, L30
66490046	Flytlägeskonstruktion (sopskopian följer marken oberoende av lastaren, se bild sida 18)
SV-1-SS	Hydraulisk sidoborste Ø 700 mm inkl. reglerventil (nylon- alt. stålborste)
66190010	Vattensystem med tank (150l), pump och spridarramp (ange 12 V eller 24V)

## Sopskopa YSTA SS 250 - 300 HD



### Användningsområde:

- Industriområden
- Parkeringar
- Trottoarer

### Produktfördelar:

- Kan köras antingen framåt eller bakåt vid sopning
- Miljövänliga ZigZack borstlameller
- Stödrullar 2 + 2

Hydraulisk sopskopa som antingen kan köras framåt eller bakåt under sopning. Sopskopan är utrustad med fyra stödrullar och kan utrustas med olika redskapsfästen. Hydraulisk tömning, övertrycks- och rotationsventiler samt flytlägesfäste är standard. Sopskopan behöver 1 st dubbelverkande hydrauluttag för drivning av soprotorn och den hydrauliska tömningen med två seriekopplade hydraulkolvar med flytläge så borstrotorn kan följa underlaget. För att skydda hydraulmotorn och sopskopan har hydrauliken en s.k. friflödesventil monterad som tillåter oljan att fortsätta cirkulera vid hastiga stopp eller ändrat flödesriktning. Sopskopan är förberedd för vattensystem och sidoborste som kan eftermonteras.



Beskrivning / Art. nr.	SS-250HD	SS-300HD
Arbetsbredd (cm)	250	300
Totalbredd (cm)	286	336
Höjd (cm)	100	100
Längd exkl. fäste (cm)	186	186
Vikt exkl. fäste (kg)	930	1037
Borst Ø (mm) / Antal (st)	915/34	915/40
Antal oljemotorer / Oljebehov (l/min), vid 160 bar	2/80-100	2/80-100
Max volym uppsamlingsbox (l)	1040	1150
Hydraulisk tömning, 2 st hydraulcylindrar	Standard	Standard
Övertrycks- och rotationsventil på motorn	Standard	Standard
LED-sidolampor	Standard	Standard
Flytlägeskonstruktion	Standard	Standard

### Extrautrustning / Tillval

664000xx	Multifäste inkl. flytläge t.ex. Bobcat, Trima, Stora BM, Euro, L20, L30
SV-1-SS	Hydraulisk sidoborste Ø 700 mm inkl. reglerventil (nylon- alt. stålborste)
66190010	Vattensystem med tank (150l), pump och spridarramp (ange 12 V eller 24V)
66190024	Mängdfördelarventil (Max 240 l/min/210 Bar/justerbart inflöde 0-150 l/min)

## YSTA borsten YB 150 - 245



### Användningsområde:

- Parkeringar, gårdsplaner
- Industri- och lagerlokaler
- Grävarbeten m.m.

### Produktfördelar:

- Flexibel konstruktion
- Inga rörliga delar
- Mångsidig

YSTA Borsten är en mångsidig, stabil och effektiv sopborste som sopar skräp, glas, sand, jord, snö, vatten, spannmål mm på många olika användningsområden som gårdsplaner, industribyggnader, lagerlokaler, spannmålsanläggningar, stallar, återvinningsstationer, parkeringar, grävarbeten mm. Den enkla konstruktionen utan hydraulik och rörliga delar gör att den är utmärkt att använda i närheten av människor, djur, fordon och byggnader utan risk för stenskott eller att det dammar.

Passar utmärkt att montera på truckar, kompaktlastmaskiner, lastmaskiner, traktor och mindre grävmaskiner och kan levereras med gaffelfäste, redskapsfäste för lastare eller fäste för grävmaskin. Stödben är standard och används för att avlasta borsten när den inte används. Stödben fälls upp under användning.



Beskrivning / Art. nr.	YB-150	YB-180	YB-245
Arbetsbredd (cm)	150	180	245
Yttermått bxd (cm)	154 x 65	185 x 65	249 x 65
Borstytta bxd (cm)	150 x 42	180 x 42	245 x 42
Höjd exkl. fäste (cm)	28	28	28
Vikt (kg)	150	175	230

### Extrautrustning / Tillval

66400024	S40 Grindfäste
66400025	S45 Grindfäste
66460009	S60 Grindfäste
664000xx	Ram för multifäste inkl. Trima, Euro, Stora BM, L20, L30 etc.
66490048	Gaffelfäste litet (140 mm)
66490047	Gaffelfäste stort (180 mm)

## Borstlameller/Borstringar



### Produktfördelar:

- Fler trådar per lamell
- ZigZack lameller
- Trådtjockleken
- UV-/Väderbeständig
- Lägre vikt per lamell
- Självremsande
- Längre livslängd

Våra borstringar produceras av en marknadsledande europeisk tillverkare.

ZigZack borstlameller av polypropylen är monterade på våra sopredskap för bästa kvalitet och enastående livslängd. ZigZack borstlameller tar bort behovet av distansringar mellan varje lamell. Cirka 40 procent mer borstmateriäl än i någon annan borstlamell. Ett extremt effektivt och hållbart alternativ istället för raka/platta borstlameller. På grund av dess uppbyggnad så är borstlamell lätt att montera på axeln.

Konventionella borstlameller där innerringen är av metall har en nackdel att den endast har plats för en begränsad mängd trådar. Ju mer trådar du har i innerringen desto större risk att innerringen går sönder vid belastning. Denna nackdel gäller inte våra ZigZack lameller. Eftersom innerringen och trådarna är av samma material smälts de tillsammans och då kan fler trådar tillsättas än i innerringar av metall. Dessutom, eftersom innerringen är veckad/ZigZack, har den mer yta än en rak/platt innerring och även detta ger möjlighet att kunna öka antalet trådar i våra lameller, vilket totalt ger en betydligt längre livslängd.

Våra borstlameller kan användas i alla väder, sommar som vinter. Lamellen kan även motstå extremt låga temperaturer utan att brytas och korrosion förekommer inte då allt är av plast.

Var ska använda slitna lameller slängas? Konventionella lameller är en blandning av plast och stål, dessa måste lämnas på en avfallsanläggning. Våra lameller kan slängas i det vanliga "sammhällsavfallet" ihop med annat avfall som eldas upp.

## Borstlameller/Borstringar



En borstrotor bestående av ZigZack lameller har sexkants-öppningar mellan lamellerna, dessa gör sopningen mer kraftfull och förbättrar även lamellens kastförmåga avsevärt samt bidrar till en självrensande borst.

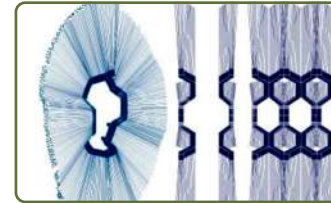

ZigZack lamellerna är utformade för att användas utan distansering mellan varje lamell. Raka/platta lameller med distansringar har en tendens när de blir slitna att lämna ränder efter sig eftersom borstspöten inte överlappar varandra.



ZigZack lameller är lättare jämfört med konventionella lameller, vilket minskar sopredskapets vikt. Praktiska förpackningar av lamellerna gör hantering, transport och lagring både lätta och bekväma. Lamellerna kan lagras utomhus. Lamellerna är lätta att montera och demontera, eftersom de inte kommer att rosta.

Beskrivning	Borstdiameter Ø (mm)	Antal (st)
<b>SV-130/150/180/230 (HB)</b>	520	26/30/38/48
<b>SVF-130/150/180 (HB)</b>	520	25/29/35/45
<b>SV-130K/150K/180K</b>	600	29/32/38
<b>SV-1 &amp; SV-1-SS (sidoborste)</b>	-	14
<b>SV-160/180/210/250/290</b>	600	33/37/44/52/60
<b>SV-210HB/250HB/290HB</b>	600	44/52/60
<b>SV-2 &amp; SV-2-SS (sidoborste)</b>	-	20
<b>SV-200HB Proffs/230HB Proffs/260HB Proffs/290HB Proffs</b>	650	49/55/62/69
<b>SV-210HB Proffs HD/250HB Proffs HD/280HB Proffs</b>	800	27/32/36
<b>SV-150 Gräv (äldre modell)</b>	800	20-22
<b>SV-60 Gräv/SV-150 Gräv</b>	915	14/20-22
<b>SV-300/800 &amp; SV-350/800 (äldre modell)</b>	800	42/50
<b>SV-300 &amp; SV-350</b>	915	42/50
<b>SS-130/155/185/230</b>	650	31/37/44/55
<b>SS-250HD/300HD</b>	915	34/40

## Fördelar med YSTA Snöplog



### Multifäste

- Multifästet är ett mycket flexibelt fästessystem med bultbara redskapskrokar
- Fästeskstruktionen har inbyggt flytläge, vilket ger en följsam körning
- Fästessystemet gör det väldigt enkelt att byta fästet om behovet uppkommer
- Många olika fästen för montering på traktor eller lastmaskin

### Konstruktion

- Alla våra YSTA snöredskap är blästrade, grundlackerade och pulverlackerade.
- Utrustad med stödtallriker i HARDOX, fjädrande klaffar och vändbara slitstål med standard håldelning 30,5 cm
- Många olika modeller och storlekar från 150 cm till 400 cm
- Enkel kundanpassad och flexibel lösning för styrning av vikkplogen med inbyggda skyddssystem



Diagonalplog



Vikplog

### Arbetspositioner Vikplog

Vikplog Ysta´ kan ställas in i fem olika arbetspositioner: Y-läge, V-läge, diagonaläge höger/vänster och rakt.

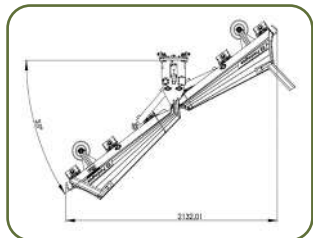

Diagonaläge

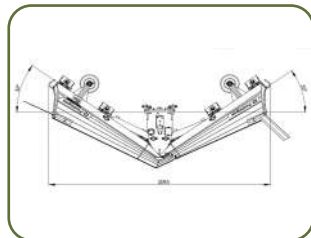

V-läge

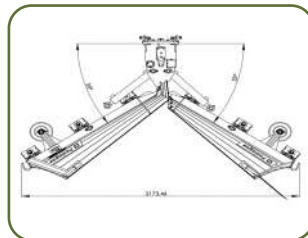

Y-läge

## Snöplog/vikplog YSTA SSVL 17 - 28



### Användningsområde:

- Trottoarer och gator
- Parkeringar
- Parker och gångbanor

### Produktfördelar:

- 35° arbetsvinkel/vinge
- Flytlägeskonstruktion
- Slitstål standard håldelning 30,5 cm

Vikplog för lastare och kompaktraktorer. Kan ställas in i 5 olika arbetspositioner och är perfekt för snöröjning vid parkeringar, trottoarer, mindre vägar och parker. Vikplogarna är utrustade med stödtallriker i HARDOX samt fjäderbelastade klaffar som viker undan vid påkörning. Varje sidovinge är vridbart 35° på den 40 mm kraftiga centrumaxeln med **bussningar**. Vid behov kan plogen utrustas med vändbara gummiskär. Flytlägeskonstruktionen med redskapsfäste gör att snöplogen följer markens ojämnheter. Vikplogen kan utrustas med elektrisk styrventil inkl. chockventil, då behövs endast ett dubbelverkande hydrauluttag för att styra plogvingarna. Hydraulkopplingar ingår, 1/2" hane. **Rekommenderad traktorstorlek upp till 80 Hk.**



Beskrivning / Art. nr.	SSVL-17	SSVL-21	SSVL-25	SSVL-28
Arbetsbredd (cm)	170	212	258	289
Arbetsbredd 35° diagonalposition (cm)	141	176	213	239
Arbetsbredd V position (cm)	137	172	209	236
Arbetsbredd Y position (cm)	145	180	217	243
Höjd utsida / mitten (cm)	73/68	73/68	73/68	73/68
Längd exkl. fäste (cm)	72	79	79	79
Vikt exkl. fäste (kg)	291	326	358	415
LED-sidolampor	–	Standard	Standard	Standard
Stödtallriker HAROX	Standard	Standard	Standard	Standard

### Extrautrustning / Tillval

- 664000xx Multifäste inkl. flytläge t.ex. Trima, Avant, A-ram, 3-punkt, Blankt fäste
- 664000xx Multifäste inkl. flytläge t.ex. Schäffer, L20, L30, Stora BM, Euro, Bobcat, Kramer, Atlas
- 66070012 Elektriskt 6/2-ventil inkl. chockventiler (kräver 1 st dubbelverkande uttag och 1 st eluttag)
- 66070010 4-slags chockventilsystem (kräver 2 dubbelverkande uttag)
- 66070011 5-slags chockventilsystem (kräver 2 dubbelverkande uttag och 1 st fri returledning)

## Snöplog/vikplog YSTA SSVL 25 - 28 M



### Användningsområde:

- Vägar
- Parkeringar
- Industriområden

### Produktfördelar:

- 35° arbetsvinkel/vinge
- Flytlägeskonstruktion
- Slitstål standard håldelning 30,5 cm
- Stötdämpare i flytlägesfästet

Denna snöplog är avsedd för snöröjning på platser med stora snömängder. Modellerna kombinerar de större modellernas arbetsbredder och styrka med de mindre modellernas låga höjd för bättre sikt i bebyggelse. Varje sidovinge är vridbart 35° på den 50 mm kraftiga centrumaxeln med **bussningar**. Vikplogarna är utrustade med stödtallriker i HARDOX och fjäderbelastade klaffar, som vid för hög belastning kan ge med sig och vinklas bakåt och fjädrarna återför sedan klaffarna till sitt utgångsläge. Flytlägeskonstruktionen med redskapsfäste gör att snöplogen följer markens ojämnheter. Vid behov kan plogen utrustas med vändbara gummiskär. Hydraulkopplingar ingår, ½ " hane. **Rekommenderad traktorstorlek upp till 100 Hk.**

Beskrivning / Art. nr.	SSVL-25M	SSVL-28M
Arbetsbredd (cm)	257	289
Arbetsbredd 35 ° diagonalposition (cm)	213	239
Arbetsbredd V position (cm)	209	235
Arbetsbredd Y position (cm)	217	243
Höjd utsida / mitten (cm)	78/85	78/85
Längd exkl. fäste (cm)	108	108
Vikt exkl. fäste (kg)	520	703
LED-sidolampor	Standard	Standard
Stödtallrik HARDOX	Standard	Standard

### Extrautrustning / Tillval

664000xx	Multifäste inkl. flytläge t.ex. Stora BM, Euro, Trima, 3-punkt, blankt fäste, L20, L30
660xxxxx	Stötdämpare i flytlägesfästet (rekommenderas för mjukare gång)
66070006	Stödhjul
66070017	Diagonalventil inkl. elstyrning, ackumulator & chockventil (kräver 1 st dubbelverkande uttag, 1 st eluttag)
66070018	Diagonalventil exkl. elstyrning ackumulator & chockventil ingår (kräver 2 st dubbelverkande uttag)
66070012	Elektrisk 6/2-ventil inkl. chockventiler (kräver 1 st dubbelverkande uttag och 1 st eluttag)
66070010	4-slags chockventilsystem (kräver 2 dubbelverkande uttag)
66070011	5-slags chockventilsystem (kräver 2 dubbelverkande uttag och 1 st fri returledning)

## Snöplog/vikplog YSTA SSVL 32 - 40



### Användningsområde:

- Vägar
- Parkeringar
- Industriområden

### Produktfördelar:

- 35° arbetsvinkel/vinge
- Flytlägeskonstruktion
- Slitstål standard håldelning 30,5 cm
- Stötdämpare i flytlägesfästet

Denna snöplog är avsedd för snöröjning på platser med stora snömängder. Varje sidovinge är vridbart 35° på den 50 mm kraftiga centrumaxeln med **bussningar**. Vikplogarna är utrustade med stödtallriker i HARDOX och fjäderbelastade klaffar, som vid för hög belastning kan ge med sig och vinklas bakåt och fjädrarna återför sedan klaffarna till sitt utgångsläge. Flytlägeskonstruktionen med redskapsfäste gör att snöplogen följer markens ojämnheter. Vid behov kan plogen utrustas med vändbara gummiskär. Hydraulkopplingar ingår, ½ " hane.

Beskrivning / Art. nr.	SSVL-32	SSVL-37	SSVL-40
Arbetsbredd (cm)	330	369	397
Arbetsbredd 35 ° diagonalposition (cm)	272	305	327
Arbetsbredd V position (cm)	269	301	324
Arbetsbredd Y position (cm)	276	308	337
Höjd (cm)	106	106	106
Längd exkl. fäste (cm)	112	112	112
Vikt exkl. fäste (kg)	1164	1226	1269
LED-sidolampor	Standard	Standard	Standard
Stödtallrik HARDOX	Standard	Standard	Standard

### Extrautrustning / Tillval

664000xx	Multifäste inkl. flytläge t.ex. Stora BM, Euro, Trima, 3-punkt (kat 2), blankt fäste, L20, L30
660xxxxx	Stötdämpare i flytlägesfästet (rekommenderas för mjukare gång)
66070005	Stödhjul (100kg) (kräver 600 mm mellan infästning plog och framhjul maskin). Rek. hast. 25 km/h
66070017	Diagonalventil inkl. elstyrning, ackumulator & chockventil (kräver 1 st dubbelverkande uttag, 1 st eluttag)
66070018	Diagonalventil exkl. elstyrning ackumulator & chockventil ingår (kräver 2 st dubbelverkande uttag)
66070012	Elektrisk 6/2-ventil inkl. chockventiler (kräver 1 st dubbelverkande uttag och 1 st eluttag)
66070010	4-slags chockventilsystem (kräver 2 dubbelverkande uttag)
66070011	5-slags chockventilsystem (kräver 2 dubbelverkande uttag och 1 st fri returledning)

## Snöplog/diagonalplog YSTA SSV 15 - 25



### Användningsområde:

- Gator
- Parkeringar
- Parker och gångbanor

### Produktfördelar:

- Fjäderbelastade klaffar
- Flytlägeskonstruktion
- Slitstål standard håldelning 30,5 cm

Diagonalplog för mindre lastare och kompaktraktorer. Perfekt för snöröjning vid parkeringar, trottoarer, mindre vägar och parker. Diagonalplogen är utrustad med stödtallrikar i HARDOX och fjäderbelastade klaffar som viker undan vid påkörning och den kan vinklas 26° på den 40 mm kraftiga centrumaxeln med **bussningar**.

Flytlägeskonstruktionen med redskapsfäste gör att snöplogen följer markens ojämnheter. Levereras som standard med stödtallrikar, hydraulisk vinkling av bladet samt fjäderbelastade skär. Diagonalplogen kopplas till ett dubbelverkande hydrauluttag. Vid behov kan plogen utrustas med vändbara gummiskär. Hydraulkopplingar ingår, 1/2" hane.

**Rekommenderad traktorstorlek upp till 70 Hk på SSV 15-25.**



Beskrivning / Art. nr.	SSV-15	SSV-17	SSV-21	SSV-25
Arbetsbredd (cm)	149	169	211	257
Arbetsbredd 26° diagonalposition (cm)	132	152	190	231
Höjd (cm)	62	62	62	67
Längd exkl. fäste (cm)	69	69	69	75
Vikt exkl. fäste (kg)	228	239	278	358
Hydraulisk vinkling	Standard	Standard	Standard	Standard
Stödtallrikar	Standard	Standard	Standard	Standard

### Extrautrustning / Tillval

664000xx	Multifäste inkl. flytläge t.ex. Trima, Avant, A-ram, 3-punkt, Blankt fäste
664000xx	Multifäste inkl. flytläge t.ex. Schäffer, L20, L30, Stora BM, Euro, Bobat, Kramer, Atlas

## Snöplog/diagonalplog YSTA SSV 32 - 37



### Användningsområde:

- Gator
- Parkeringar
- Större ytor

### Produktfördelar:

- Fjäderbelastade klaffar
- Flytlägeskonstruktion
- Slitstål standard håldelning 30,5 cm
- Stötdämpare i flytlägesfästet

Diagonalplog för större lastare och traktorer. Perfekt för snöröjning vid parkeringar, trottoarer, vägar och parker. Diagonalplogen är utrustad med stödtallrikar i HARDOX och fjäderbelastade klaffar som viker undan vid påkörning och den kan vinklas 35° på den 40 mm kraftiga centrumaxeln med **bussningar**. Flytlägeskonstruktionen med redskapsfäste gör att snöplogen följer markens ojämnheter. Levereras som standard med stödtallrikar, hydraulisk vinkling av bladet samt fjäderbelastade skär. Diagonalplogen kopplas till ett dubbelverkande hydrauluttag.

Vid behov kan plogen utrustas med vändbara gummiskär.

Hydraulkopplingar ingår, 1/2" hane.



Beskrivning / Art. nr.	SSV-32	SSV-37
Arbetsbredd (cm)	328	368
Arbetsbredd 35° diagonalposition (cm)	268	303
Höjd (cm)	106	106
Längd exkl. fäste (cm)	103	103
Vikt exkl. fäste (kg)	1098	1167
Hydraulisk vinkling	Standard	Standard
Stödtallrikar	Standard	Standard

### Extrautrustning / Tillval

664000xx	Multifäste inkl. flytläge t.ex. Trima, Avant, A-ram, 3-punkt, Blankt fäste
664000xx	Multifäste inkl. flytläge t.ex. Schäffer, L20, L30, Stora BM, Euro, Bobat, Kramer, Atlas
660xxxxx	Stötdämpare i flytlägesfästet för SSV-32-37 (rekommenderas för mjukare gång)
66070005	Stödhjul (100kg) (Kräver 600 mm mellan infästning plog och framhjul maskin)

## Sandspridare YSTA SP 400 - 1000



### Användningsområde:

- Vägar
- Parkeringar
- Gång- och cykelbanor

### Produktfördelar:

- Godstjocklek
- Sprider sand, stenflis och salt
- Omrörare
- Skyddsgaller, öppningsbart

Sandspridare för torrt material. YSTA Valsspridare drivs hydrauliskt och kan monteras med självlastande 3-punktsfäste bak eller i frontlyften på traktor, i Trima- eller Eurofästet på traktorns frontlastare eller Stora BM, L20, L30 fäste på lastmaskin. Oavsett vilket fäste som väljs kan valsspridaren vinklas ner som en skopa och därmed lasta materialet direkt från upplaget. Material upp till 40 mm silas genom öppningsbara skyddsgaller och fördelas av en omrörare försedd med fingrar. Därefter matas materialet ut via en kraftig utmatarvals, hastigheten på utmatarvallen kan regleras steglöst via den monterade flödesventilen. En fjäderbelastad gummiduk trycks mot utmatarvallen och trycket justeras med ett handtag på sidan av sandspridaren. Hydraulkopplingar ingår, ½ " hane.



Beskrivning / Art. nr.	SP-400	SP-600	SP-800	SP-1000
Arbetsbredd (cm)	125	125	155	215
Volym (l)	400	600	800	1 000
Vikt tom behållare exkl. fäste (kg)	254	276	334	435
Godstjocklek (mm)	4	4	4	4
Yttermått exkl. fäste, bxlxh (cm)	153 x 99 x 73	153 x 99 x 92	183 x 111 x 88	243 x 111 x 88
Rotordiameter (mm)	133	133	133	133
Materialgrovlek (mm)	0-40	0-40	0-40	0-40
Antal oljemotorer / Oljebehov (l/min), vid 200 bar	1/25-40	1/25-40	1/25-40	1/25-40
Max kont. oljeflöde (l/min) / Oljetryck (bar)	60/210	60/210	60/210	60/210
Flödesventil (Max 45 l/min/180 Bar)	Standard	Standard	Standard	Standard

### Extrautrustning / Tillval

66480003	3-punktsfäste med hydraulisk lyftkolv (kat. 0 och 1 för mindre traktorer) för 400-800 l
66480002	3-punktsfäste med hydraulisk lyftkolv (kat. 2) för 800-1000 l
664000xx	Multifäste t.ex. Stora BM, Trima, L20, L30, Euro, Weidemann, Kramer, Bobcat

## Sandspridare YSTA SP 1500 - 3000



### Användningsområde:

- Vägar
- Parkeringar
- Gång- och cykelbanor

### Produktfördelar:

- Godstjocklek
- Sprider sand, stenflis och salt
- Omrörare
- Skyddsgaller, öppningsbart

Sandspridare för torrt material. YSTA Valsspridare drivs hydrauliskt och kan monteras med självlastande 3-punktsfäste bak eller i frontlyften på traktor, i Trima- eller Eurofästet på traktorns frontlastare eller Stora BM, L20, L30 fäste på lastmaskin. Oavsett vilket fäste som väljs kan valsspridaren vinklas ner som en skopa och därmed lasta materialet direkt från upplaget. Material upp till 40 mm silas genom öppningsbara skyddsgaller och fördelas av en omrörare försedd med fingrar. Därefter matas materialet ut via en kraftig utmatarvals, hastigheten på utmatarvallen kan regleras steglöst via den monterade flödesventilen. En fjäderbelastad gummiduk trycks mot utmatarvallen och trycket justeras med ett handtag på sidan av sandspridaren. Hydraulkopplingar ingår, ½ " hane.



Beskrivning / Art. nr.	SP-1500	SP-2000	SP-3000
Arbetsbredd (cm)	236	236	236
Volym (l)	1500	2000	2900
Vikt tom behållare exkl. fäste (kg)	623	741	804
Godstjocklek (mm)	6	6	6
Yttermått exkl. fäste, bxlxh (cm)	262 x 123 x 102	262 x 139 x 132	262 x 139 x 152
Rotordiameter (mm)	133	133	133
Materialgrovlek (mm)	0-40	0-40	0-40
Antal oljemotorer / Oljebehov (l/min), vid 200 bar	1/25-40	1/25-40	1/25-40
Max kont. oljeflöde (l/min) / Oljetryck (bar)	60/210	60/210	60/210
Flödesventil (Max 45 l/min/180 Bar)	Standard	Standard	Standard

### Extrautrustning / Tillval

66480002	3-punktsfäste med hydraulisk lyftkolv (kat. 2) för 1500 l
66400029	3-punktsfäste med hydraulisk lyftkolv (kat. 2) för 2000-3000 l
664000xx	Multifäste t.ex. Stora BM, Trima, L20, L30, Euro, Weidemann, Kramer, Bobcat

## Sandspridare YSTA SP 4000 - 9000



### Användningsområde:

- Vägar
- Parkeringar
- Gång- och cykelbanor

### Produktfördelar:

- Sprider sand, stenflis och salt
- Hydrauliskt fjädrat drag
- Kamera med belysning

Bogserad sandspridare med stor volym på hjul för spridning på stora ytor och långa avstånd. YSTA Bogserade valsspridare drivs hydrauliskt. Sandspridaren har hydrauliska bromsar, mekanisk handbroms och LED belysning som standard. Hydrauliskt justerbart fjädrat drag med ackumulatörer för att kunna ta upp stötar/ojämnheter under körningen. Material upp till 40 mm silas genom ett skyddsgaller och fördelas av en omrörare försedd med fingrar, därefter matas materialet ut via en kraftig utmatarvals. Mot utmatarvalsen trycks en fjäderbelastad gummiduk och trycket justeras hydrauliskt.



Under draget finns det möjlighet att koppla en kamera med belysning (tillval) för att kunna se utmatarvalsen i drift.

Hydraulkopplingar ingår, 1/2" hane.

Beskrivning / Art. nr.	SP-4000	SP-6000	SP-9000
Arbetsbredd (cm)	224	224	224
Volym (l)	4400	6400	9000
Vikt tom behållare fäste (kg)	2200	2350	2480
Yttermått, bxlxh (cm)	257 x 378 x 186	257 x 378 x 224	257 x 378 x 269
Rotordiameter (mm)	219	219	219
Materialgrovlek (mm)	0-40	0-40	0-40
Hydrauluttag, dubbelverkande (st)	3	3	3
Oljebehov (l/min)	60	60	60
Max kont. oljeflöde (l/min) / oljetryck (Bar)	75/210	75/210	75/210
Hjuldimension Ø / bredd (mm)	1050 / 300	1050 / 300	1050 / 300

### Extrautrustning / Tillval

66300004	Skyddspressening med hydraulisk uppfällning (kräver 1 st dubbelverkande hydrauluttag)
663xxxxx	Kamera med belysning

## Gödselskrapa Zocon RS S190 - S300 Standard



### Användningsområde:

- Renhållning
- Snöröjning
- Putsning av markytor

### Produktfördelar:

- Stålförstärkt gummi
- Vinklingsbara sidovingar
- Kraftig konstruktion

Gödselskrapa Zocon för montering på lastmaskin eller traktorns 3-punktsfäste och avsedd för bl.a. renhållning och foderhantering i stallmiljö, men kan även användas för hantering av snö och vatten på hårdgjord yta. Mycket stark konstruktion med robotsvetsad helgalvaniserad ram och återvunnet **stålförstärkt gummi** med mekaniskt vinklingsbara sidovingar som kan ställas i 3 positioner 0°, 20° och 40° för att kunna variera arbetsbredden. Utrustad med stödben för att underlätta av- och tillkoppling till lastmaskin och traktor.

Det vändbara gummiskåret ger mycket bra rengöring med lågt slitage på underlaget. För mer skonsam körning kan gödselskrapan utrustas med gummi utan stålförstärkning för användning på känsliga ytor för foder.



Beskrivning / Art. nr.	RS-S190	RS-S270	RS-S300
Arbetsbredd (cm)	190	270	300
Arbetsbredd (cm) - sidovingarna vinklade 20°	185	265	295
Arbetsbredd (cm) - sidovingarna vinklade 40°	178	258	288
Höjd gummi (cm)	40	40	50
Längd justerbar sidovinge (cm)	25	38	53
Vikt (kg)	148	173	190

### Extrautrustning / Tillval

2255xxxx	Fäste t.ex. 3-punkt / gaffelfäste, Trima, Avant, Schäffer, L20, L30, Euro, Bobcat, Kramer, Stora BM
7201008x	Gummi utan stålförstärkning



## Gödselskrapa Zocon RS M190 - M300 Mekanisk vinkling



### Användningsområde:

- Renhållning
- Snöröjning
- Putsning av markytor

### Produktfördelar:

- Stålförstärkt gummi
- Vinklinsbara sidovingar
- Kraftig konstruktion

Gödselskrapa Zocon med mekanisk vinkling för montering på lastmaskin eller traktorns 3-punktsfäste och avsedd för bl.a. renhållning och foderhantering i stallmiljö, men kan även användas för hantering av snö och vatten på hårdgjord yta. Mycket stark konstruktion med robotsvetsad helgalvaniserad ram och återvunnet **stålförstärkt gummi** med mekaniskt vinklinsbara sidovingar som kan ställas i 3 positioner 0°, 20° och 40° för att kunna variera arbetsbredden. Utrustad med stödben för att underlätta av- och tillkoppling till lastmaskin och traktor.

Det vändbara gummiskäret ger mycket bra rengöring med lågt slitage på underlaget. För mer skonsam körning kan gödselskrapan utrustas med gummi utan stålförstärkning för användning på känsliga ytor för foder. Den mekaniska vinklingen kan justeras både åt höger och vänster i 5 st olika lägen från 0°-60°, se bild nedan.

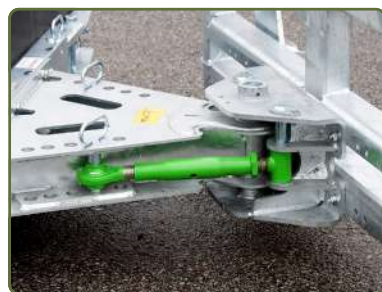

Beskrivning / Art. nr.	RS-M190	RS-M270	RS-M300
Arbetsbredd (cm)	190	270	300
Arbetsbredd (cm) - sidovingarna vinklade 20°	185	265	295
Arbetsbredd (cm) - sidovingarna vinklade 40°	178	258	288
Höjd gummi (cm)	40	40	50
Längd justerbar sidovinge (cm)	25	38	53
Vikt (kg)	213	238	255

### Extrautrustning / Tillval

2255xxx	Fäste t.ex. 3-punkt / gaffelfäste, Trima, Avant, Schäffer, L20, L30, Euro, Bobcat, Kramer, Stora BM
7201008x	Gummi utan stålförstärkning

## Gödselskrapa Zocon RS H190 - H300 Hydraulisk vinkling



### Användningsområde:

- Renhållning
- Snöröjning
- Putsning av markytor

### Produktfördelar:

- Stålförstärkt gummi
- Vinklinsbara sidovingar
- Kraftig konstruktion

Gödselskrapa Zocon med hydraulisk vinkling för montering på lastmaskin eller traktorns 3-punktsfäste och avsedd för bl.a. renhållning och foderhantering i stallmiljö, men kan även användas för hantering av snö och vatten på hårdgjord yta. Mycket stark konstruktion med robotsvetsad helgalvaniserad ram och återvunnet **stålförstärkt gummi** med mekaniskt vinklinsbara sidovingar som kan ställas i 3 positioner 0°, 20° och 40° för att kunna variera arbetsbredden. Utrustad med stödben för att underlätta av- och tillkoppling till lastmaskin och traktor.

Det vändbara gummiskäret ger mycket bra rengöring med lågt slitage på underlaget. För mer skonsam körning kan gödselskrapan utrustas med gummi utan stålförstärkning för användning på känsliga ytor för foder. Den hydrauliska vinklingen kan justeras steglöst både åt höger och vänster från 0°-60°, se bild nedan.



Beskrivning	RS-H190	RS-H270	RS-H300
Arbetsbredd (cm)	190	270	300
Arbetsbredd (cm) - sidovingarna vinklade 20°	185	265	295
Arbetsbredd (cm) - sidovingarna vinklade 40°	178	258	288
Höjd gummi (cm)	40	40	50
Längd justerbar sidovinge (cm)	25	38	53
Vikt (kg)	218	243	260

### Extrautrustning / Tillval

2255xxx	Fäste t.ex. 3-punkt / gaffelfäste, Trima, Avant, Schäffer, L20, L30, Euro, Bobcat, Kramer, Stora BM
7201008x	Gummi utan stålförstärkning

## Gräs- och planeringsharv Zocon W5 - 8



### Användningsområde:

- Luftning av jord- och gräsytor
- Utjämnning av jord- och gräsytor
- Planering av jord- och gräsytor

### Produktfördelar:

- Fyra rader rivare
- Hydraulisk uppfällning
- Vändbar harvmatta
- Släpmedar

Gräs- och planeringsharv Zocon är 3-punktsupphängd avsedd för jord- och gräsytor. Harvmattan är vändbar och har tandade eller släta rivare som är sammanfogade med 12 mm tjocka stålringar som effektivt jämnar ut tuvor, små jordhögar och djurspillning. Den tandade sidan används för luftning och rivning av jord- och gräsytor för att påskynda förmultning av växtrester. Den släta sidan används för utjämnning och planering av jord- och gräsytor. Harven ändras från arbetsläge till transportläge via hydraulisk uppfällning.

Mycket stark konstruktion med robotsvetsad helgalvaniserad ram och extra kraftiga leder med dubbelverkande cylindrar. Alla gjutjärnsdelar är av högsta kvalitet GGG500.

Harven kan utrustas med 3-punktsfäste för frontmontering och frösåmaskin vilken kan eftermonteras. För jämnare och mer följsam körning kan maskinen extrautrustas med fler släpmedar eller stödhjul.



Beskrivning / Art. nr.	W5-4	W6-4	W8-4
Arbetsbredd (cm)	500	600	800
Transportbredd (cm)	231	231	231
Ringtjocklek/diameter (mm)	12/145	12/145	12/145
Vikt rivare (kg)	2,15	2,15	2,15
Rivare (antal rader)	4	4	4
Släpmedar (antal)	6	6	6
Vikt (kg)	635	715	835

Extrautrustning / Tillval			
21007001	Extra släpmedar (st)	-	5
21009001	Frontmontering		
21099009	Stödhjul (4 st)		
14510008	Frösåmaskin PRO 300 (se sida 38-39)		
21001034	Monteringsset för frösåmaskin PRO på W5-8		
21002001	Stege till frösåmaskin PRO		

## Fördelar med Gräsmarksluftare/-harv Zocon



- River upp 95 % av allt dött material
- Ger 10-15 % mer avkastning av gräs
- Ökar kvalitén på gräset med 5 %
- Ökar avkastningen på vall med över 2.000 kr/ha

Aggressiv luftning av vallar tillsammans med hjälpsådd ger 10% till 15% mer gräsavkastning. Kvaliteten på gräset ökar med 5%. För en lantbrukare med djurhållning innebär detta att varje hektar kommer att öka produktionen av gräs till ett värde med över 2000 kr/ha.

**Resultatet blir att lantbrukaren tjänar över 2000 kr per hektar vall efter omkostnader\*.**

\*Enligt information från Zocon efter tester i Nederländerna.



- Galvaniserad kraftig konstruktion
- Släpmedar för följsam bearbetning
- Kraftiga harvpinnar  $\varnothing 10$  mm
- Tre rader fjädrande harvpinnar
- 12 st djupjusteringsmöjligheter
- Hydraulisk upp/nedfällning
- Kan frontmonteras
- Kan utrustas med frösåmaskin och stege
- Hastighetsanpassad utmatning vid sådd
- Kan utrustas med efterharv och hjul

## Gräsmarksluftare/-harv Zocon G6 - 8



### Användningsområde:

- Luftning av jord- och gräsytor
- Utjämning av jord- och gräsytor
- Föryngring & underhåll av vallen

### Produktfördelar:

- Hydraulisk uppfällning
- 3 rader fjädrande pinnar
- 12 olika djuplägesinställningar
- Kraftig konstruktion

Gräsmarksluftare/-harv Zocon är 3-punktsupphängd och avsedd för luftning och utjämning av gräsytor. Föryngring/underhåll av vallen genom en kontinuerlig bearbetning av gräsmarken och vallen höjer gräskvaliteten med 5% och stimulerar jordskotten, vilket ökar gräsavkastningen med 10-15%. Utrustas den med frösåmaskin PRO är den lämplig för insådd/kompletteringsådd/direktsådd av gräs och fånggrödor.

Konstruktionen består av en ram i galvaniserat vinkeljärn vars syfte är att jämna ut och bära upp konstruktionen. För att få en jämnare och mer följsam körning utrustas maskinen med släpmedar eller stödhjul. Långfingerharven är utrustad med tre rader med fjädrande harvpinnar, å ø10 mm, vilka kan justeras i 12 olika djuplägen som fördelar det organiska materialet. Harven ändras enkelt från arbetsläge till transportläge via hydraulisk uppfällning.

Mycket stark konstruktion med robotsvetsad helgalvaniserad ram och extra kraftiga leder med dubbelverkade cylindrar. Harven kan utrustas med 3-punktsfäste för frontmontering och frösåmaskin PRO vilken kan eftermonteras.

Beskrivning / Art. nr.	G6-3	G8-3
Arbetsbredd (cm)	600	800
Transportbredd (cm)	272	272
Harvpinnar (antal/rader)	120/3	162/3
Fingrar tjocklek Ø (mm)	10	10
Släpmedar (antal)	6	6
Vikt (kg)	635	785

### Extrautrustning / Tillval

21007001	Extra släpmedar (st)	3	5
21009001	Frontmontering		
21099009	Stödhjul (4 st)		
14510008	Frösåmaskin PRO 300 (se sida 38-39)		
21001034	Monteringsset för frösåmaskin PRO på G6-8		
21002001	Stege till frösåmaskin PRO		
2100300x	Efterharv		

## Gräsmarksluftare/-harv Zocon G6 - 8 PLUS



### Användningsområde:

- Luftning av jord- och gräsytor
- Utjämning av jord- och gräsytor
- Föryngring & underhåll av vallen

### Produktfördelar:

- Hydraulisk uppfällning
- Kraftig konstruktion
- Öppen bakkant

Gräsmarksluftare/-harv Zocon **PLUS** är 3-punktsupphängd och avsedd för luftning och utjämning av gräsytor och jordbearbetning. **PLUS-modellen har en öppen bakkant på harven som ger ett bättre genomsläpp och minskar risken för att dra med upprivet restmaterial.** Föryngring/underhåll av vallen genom en kontinuerlig bearbetning av gräsmarken och vallen höjer gräskvaliteten med 5% och stimulerar jordskotten, vilket ökar gräsavkastningen med 10-15%. Utrustas den med frösåmaskin PRO är den lämplig för insådd/kompletteringsådd/direktsådd av gräs och fånggrödor i svartjord.

Frösåmaskin PRO kan eftermonteras.

För att få en jämnare och mer följsam körning är maskinen standardutrustad med släpmedar. Harven ändras enkelt från arbetsläge till transportläge via hydraulisk uppfällning. Mycket stark konstruktion med robotsvetsad helgalvaniserad ram och extra kraftiga leder med dubbelverkade cylindrar.



Beskrivning / Art. nr.	G6-3 PLUS	G8-3 PLUS
Arbetsbredd (cm)	600	800
Transportbredd (cm)	272	272
Harvpinnar (antal/rader)	120/3	162/3
Fingrar tjocklek Ø (mm)	10	10
Släpmedar fram/bak (antal)	6/2	6/2
Vikt (kg)	830	940

### Extrautrustning / Tillval

21007001	Extra släpmedar (st)	3	5
21099017	Stödhjul bak (2 st) (ersätter släpmedarna)		
21099019	Stödhjul fram (4 st)		
14510008	Frösåmaskin PRO 300 (se sida 38-39)		
21001034	Monteringsset för frösåmaskin PRO på G6-8		
21002001	Stege till frösåmaskin PRO		

## Frösåmaskin PRO



### Användningsområde:

- Sådd av fånggrödor
- Spridning av insektsmedel
- Kompletteringsådd i gräsmark och vall

### Produktfördelar:

- Vindoberoende
- Sådd av olika utsäde/insektsmedel
- Flexibel att montera på olika redskap

### Frösåmaskin för spridning av utsäde och insektsmedel

Zocon Frösåmaskin kan med fördel monteras på vår gräsmarksluftare/-harv eller något annat jordbearbetningsredskap. Frösåmaskinens dubbelfläkt och rotor drivs elektriskt, det finns fem olika rotorerna som enkelt kan bytas ut beroende på vilket utsäde/medel som ska sås ut. Utsädet fördelas via 30 mm plastslangar ut till studsplåtar som fördelar utsädet med stor precision även i blåsiga förhållanden.

### Zocon Frösåmaskin styrs från hytten

För styrning av frösåmaskinen medföljer en manöverbox som styr på- och avslag av rotor och fläkt samt inställning av sågivan. Manöverboxen monteras i traktorns hytt.



Elektrisk manöverbox

Beskrivning / Art. nr.	PRO 300
Arbetsbredd (m)	upp till 10
Volym (l)	300
Volt/ampere	12/ 30
Slangdiameter (mm)	30
Antal såmunstycken (st)	4-13
Plastslang (25 m)	Standard
Monteringsplatta	Standard
Manöverbox med kabel	Standard
Rotor (valfri)	Standard
Strömkabel från batteriet	Standard

## Frösåmaskin PRO

### Spridning av insektsmedel och utsäde

Frösåmaskinen passar utmärkt för sådd av olika fånggrödor, föryngring och kompletteringsådd i vall och spridning av insektsmedel med mycket liten giva (specialrotor). Frösåmaskinen är anpassad för arbetsbredder upp till 10 m med 4-13 st såmunstycken. Vid beställning ange antal såmunstycken.

Frösåmaskinen har integrerad uppsamlingsbox för såprovet och förvaringsutrymme för extra rotorerna mm. Med frösåmaskinen medföljer en monteringsplatta, som underlättar monteringen av frösåmaskinen på ditt redskap, 25 m plastslang, 1 st valfri rotor, manöverbox och strömkabel för strömsättning direkt från traktorns batteri.

### Det finns fem olika rotorerna att välja på beroende på vad som skall sås ut.

**Grön:** raps, senap, klöver, lusern

**Blå:** raps, senap, klöver, honungsört, lusern

**Gul:** raps, senap, klöver, gräsfrö, honungsört, lusern

**Röd:** gräsfrö, spannmål

**Svart:** gräsfrö, spannmål



Olika rotorerna



Uppsamlingsbox för såprov



Såmunstycke

Extrautrustning / Tillval	
24510017	Hjulsensor med 4 m kabel
24510018	Hjulsensor med 6 m kabel
24510015	7-stifts signalkabel med 4,5 m kabel
24510016	7-stifts signalkabel med 7,5 m kabel
24510024	Såmunstycken
245100xx	Extra rotor
24510014	Extra monteringsplatta
21001034	Monteringsset till Zocon Gräsharv / Gräsmarksluftare
21005001	Hjul med hjulsensor
xxxxxxx	Förlängningskablar / extra kablar

## Fördelar med YSTA Vägsladd

### Standardutrustning

- De två främsta skärbladen har tandade skär som river upp underlaget, det tredje skärbladet med släta skär jämnar och fördelar det upprivna materialet.
- Betongvikter hjälper till att förbättra resultatet då vägsladden får en större tyngd mot underlaget
- Mekaniska eller hydrauliska inställningsmöjligheter av skärvinkeln



Tandade skär med skärhållare



Betongvikter



Strängspridare

### Extrautrustning / Tillval

- Strängspridaren (fjärde skärbladet) jämnar till och förflyttar efter de tre första skärbladen så man slipper strängar av sten och grästuvor på mitten av körbanan.
- Strängspridaren rekommenderas som tillval men kan monteras i efterhand om behovet uppkommer.
- Utöver strängspridare finns det flera extrautrustningar/tillval beroende på modell.

### Vägsladd YSTA

- Vägsladd YSTA finns i flera olika modeller beroende på vad den ska användas till.
- Robust och varmgalvaniserad konstruktion
- Många olika modeller och storlekar för ATV och traktor



Vägsladd för traktor



Vägsladd för ATV



Gårdsräfsa

## Gårdsräfsa YSTA YVR 15 för ATV



### Användningsområde:

- Gårdsplaner
- Paddockar och ridhus
- Kyrkogårdar

### Produktfördelar:

- Robust konstruktion
- Galvaniserad
- Jämn viktfordelning

Smidig och robust gårdsräfsa som är perfekt för underhåll av gårdsplaner, ridhus, paddockar, parkgångar och kyrkogårdar. Tillverkad i bästa stålqualität och varmgalvaniserad konstruktion. Gårdsräfsan är utrustad med tandade skär (kval. 500 Brinell), vilket luckrar upp underlaget. Detta jämnas sedan till av de efterföljande stängerna. Arbetsbredd 150 cm. Bogserad modell, skärvinkeljustering och djup justeras mekaniskt med vantstag på den stabila hjulupphängningen.



Beskrivning / Art. nr.	YVR-ATV15
Modell	Bogserad
Arbetsbredd (cm)	150
Total längd (cm)	200
Vikt (kg)	150
Hjuldimension Ø / bredd (mm)	420 / 150
Mekanisk höjd-/skärvinkeljustering	Standard
Utjämningsstänger	Standard

### Extrautrustning / Tillval

680xxxxx Förhöjningsdel till kuldraget (vid hög infästning på dragfordonet)

## Vägsladd YSTA YVP 120 - 165 för ATV



### Användningsområde:

- Grusvägar
- Parkeringar
- Grusplaner

### Produktfördelar:

- Robust konstruktion
- Galvaniserad
- Jämn viktfordelning
- Kraftigt elektriskt ställdon

Robust vägsladd för parkgångar och mindre vägar. Tillverkade i hög stålqualität och varmgalvaniserad konstruktion. Hyvlarna har tre skär där de två främsta är tandade (kval. 500 Brinell) och det bakre är slätt (kval. Domex 460). Modellen för ATV är försedd med 2 st robusta hjul, skärvinkeln justeras mekaniskt med vantstag på den stabila hjulupphängningen. Elektrisk höjdjustering med elkolv samt ledad dragstång med handske till dragkrok.



### Beskrivning / Art. nr.

	YVP-120-ATV	YVP-165-ATV
Modell	Bogserad	Bogserad
Arbetsbredd (cm)	120	165
Total längd (cm)	290	290
Vikt (kg)	200	250
Hjuldimension Ø / bredd (mm)	420 / 150	420 / 150
Mekanisk höjd-/skärvinkeljustering bak	Standard	Standard
Elektrisk höjdjustering fram	Standard	Standard
Manöverbox	Standard	Standard

### Extrautrustning / Tillval

680xxxx Förhöjningsdel kuldraget (vid hög infästning på dragfordonet)

## Vägsladd YSTA YVP 120 T - 165 T för Kompakttraktor



### Användningsområde:

- Grusvägar
- Parkeringar
- Grusplaner

### Produktfördelar:

- Robust konstruktion
- Galvaniserad
- Jämn viktfordelning

Robust vägsladd för parkgångar och mindre vägar. Tillverkade i hög stålqualität och varmgalvaniserad konstruktion. Hyvlarna har tre skär där de två främsta är tandade (kval. 500 Brinell) och det bakre är slätt (kval. Domex 460). Modellen för kompakttraktor är försedd med 2 st robusta hjul, skärvinkeln justeras mekaniskt med vantstag på den stabila hjulupphängningen. Höjdjusteringen görs med traktorns lyftarmar. Levereras med dragbom till traktorns lyftarmar. Vägsladden kan extrautrustas med hydrauliska kolvar för höjd- och skärvinkeljustering.



### Beskrivning / Art. nr.

	YVP-120-T	YVP-165-T
Modell	Bogserad	Bogserad
Arbetsbredd (cm)	120	165
Total längd (cm)	290	290
Vikt (kg)	200	250
Hjuldimension Ø / bredd (mm)	420 / 150	420 / 150
Mekanisk höjd-/skärvinkeljustering	Standard	Standard
Höjdjustering fram	Med lyftarmarna	Med lyftarmarna

### Extrautrustning / Tillval

68040005 Hydraulisk skärvinkeljustering (kräver 2 st enkelverkande hydrauluttag)

## Vägsladd YSTA YVL 200, 3-punktsupphängd



### Användningsområde:

- Grusvägar
- Parkeringar
- Grusplaner

### Produktfördelar:

- Robust konstruktion
- Galvaniserad
- Jämn viktfordelning

En stark och robust vägsladd för grusvägar och grusplaner, varmgalvaniserad och tillverkad i hög stålqualität. Arbetsbredd 200 cm. Hyveln har tre skär, där de två främsta är utrustade med tandade skär (kval. 500 Brinell) och det bakre är slätt (kval. Domex 460). Vägsladden är försedd med 2 st robusta hjul, skärvinkeln justeras mekaniskt med vantstag på den stabila hjulupphängningen, för att få samma lutning/bombering av vägen. Monteras i traktorns 3-punktsfäste som gör vägsladden enkel att lyfta och vända med. 2 st betongvikter ingår. Vägsladden kan extrautrustas med hydrauliska kolvar för höjd- och skärvinkeljustering och hydrauliskt manövrerad strängspridare som kan eftermonteras. Hydraulkopplingar ingår, 1/2" hane.



### Beskrivning / Art. nr.

Beskrivning / Art. nr.	YVL-200
Modell	3-punktsupphängd
Arbetsbredd (cm)	200
Längd exkl. strängspridare/inkl. strängspridare (cm)	420/500
Vikt inkl. betongvikter, exkl. strängspridare (kg)	625
Hjuldimension Ø / bredd (mm)	420 / 150
Mekanisk höjd-/skärvinkeljustering	Standard
Betongvikter 100 kg/st (2 st)	Standard

### Extrautrustning / Tillval

68030001	Strängspridare (hydr. uppfällning kräver 1 st enkelverkande hydrauluttag), hjuldimension Ø / bredd (mm) 330/130
68030002	Hydraulisk skärvinkeljustering (kräver 2 st enkelverkande hydrauluttag)
6801000x	Extra vinkel för ökad arbetsbredd

## Vägsladd YSTA YVL 240, 3-punktsupphängd



### Användningsområde:

- Grusvägar
- Parkeringar
- Grusplaner

### Produktfördelar:

- Robust konstruktion
- Galvaniserad
- Jämn viktfordelning

En stark och robust vägsladd för grusvägar och grusplaner, varmgalvaniserad och tillverkad i hög stålqualität. Arbetsbredd 240 cm. Hyveln har tre skär, där de två främsta är utrustade med tandade skär (kval. 500 Brinell) och det bakre är slätt (kval. Domex 460). Vägsladden är försedd med 2 st robusta hjul, skärvinkeln justeras mekaniskt med vantstag på den stabila hjulupphängningen, för att få samma lutning/bombering av vägen. Monteras i traktorns 3-punktsfäste som gör vägsladden enkel att lyfta och vända med. 4 st betongvikter ingår. Vägsladden kan extrautrustas med hydrauliska kolvar för höjd- och skärvinkeljustering och hydrauliskt manövrerad strängspridare som kan eftermonteras. Hydraulkopplingar ingår, 1/2" hane.



### Beskrivning / Art. nr.

Beskrivning / Art. nr.	YVL-240
Modell	3-punktsupphängd
Arbetsbredd (cm)	240
Längd exkl. strängspridare/inkl. strängspridare (cm)	420/500
Vikt inkl. betongvikter, exkl. strängspridare (kg)	1000
Hjuldimension Ø / bredd (mm)	420 / 150
Mekanisk höjd-/skärvinkeljustering	Standard
Betongvikter 100 kg/st (4 st)	Standard

### Extrautrustning / Tillval

68030001	Strängspridare (hydr. uppfällning kräver 1 st enkelverkande hydrauluttag), hjuldimension Ø / bredd (mm) 330/130
68030002	Hydraulisk skärvinkeljustering (kräver 2 st enkelverkande hydrauluttag)
6801000x	Extra vinkel för ökad arbetsbredd

## Fördelar med YSTA Vägsladd YVB och YVS



### Mekanisk sidoförskjutning

Enkel mekanisk sidoförskjutning, där man flyttar dragbommen 20 cm åt sidan på YVB och YVS, som underlättar möjligheten att riva upp underlaget längre ut på höger sida.



### Strängspridare

Med tillvalet strängspridare på våra vägsladdar, jämnas körbanan till och man undviker strängar av grus/sten på körbanan. Strängspridarens olika inställningsmöjligheter, bidrar till att stenar och grävstuvor flyttas ut till vägkanten. Extrautrustning på YVB och YVS.



### Tandade och släta skär

YVB och YVS kan utrustas med strängspridare och då har vägsladden totalt 4 skärblad. Tandat skär på första, andra och fjärde (strängspridaren) skärbladet och slätt skär på tredje. Bakom varje tandat/slätt skär sitter en extra skärhållare, som skyddar den varmgalvaniserade balken, om föraren av misstag kör för länge innan skären byts ut.



### Breda hjul och Trafikbelysning

Trafikbelysning och breda hjul är standard på YVB och YVS.

### Hydrauliska skärvinkeljustering YVB

Vid bombering på YVB regleras respektive hjul var för sig genom en enkelverkande hydraulisk kolv.



### Betongvikter

För att ytterligare öka vägsladdens tyngd mot underlaget är YVB och YVS standardutrustade med betongvikter. På YVB finns det 4 st vikter och YVS 6 st vikter.

Vikterna väger 100 kg/st.

## Fördelar med YSTA Vägsladd YVS



### Hydraulisk skärvinkeljustering

Vid inställning av bombering på YVS så ställs skärvinkel in hydrauliskt oberoende av höjdjustering. Höjd- och djupjustering styrs hydrauliskt på de bakre hjulen som båda regleras parallellt.



### Kraftig vridled

På YVS är de tre skärbladen upphängda på en kraftig vridled som möjliggör att skärvinkeln kan justeras så att önskad bombering uppnås tillsammans med den hydrauliska skärvinkeljusteringen.



### Hydraulisk ramstyrning

Hydraulisk ramstyrning på 0-30 cm till höger på YVS, tillsammans med den mekaniska sidoförskjutningen kan YVS totalt sidoförskjutas 50 cm. Denna funktion underlättar vid kurvor samt att öka möjligheten att riva upp underlaget längre ut på höger sida.



### Akkumulator

För att ytterligare skydda vägsladdens starka konstruktion och hjulupphängning under transport kan vägsladden utrustas med ackumulator. Ackumulatorn tar upp stötar under transport och därmed en jämnare gång och möjlighet till snabbare transporter mellan olika uppdrag. Extrautrustning på YVS.



### Förhöjningsplåtar

Strävan är att ha mycket grusmaterial att arbeta med för bästa resultat, med förhöjningsplåtarna möjliggörs detta, då vägsladden kan flytta större mängder material och jämna ut ojämnheter på körbanan. Extrautrustning på YVS.



## Vägsladd YSTA YVB 200 bogserad



### Användningsområde:

- Grusvägar
- Parkeringar
- Grusplaner

### Produktfördelar:

- Robust konstruktion
- Galvaniserad
- Jämn viktfördelning

En stark och robust vägsladd för grusvägar och grusplaner, varmgalvaniserad och tillverkad i hög stålqualität. Arbetsbredd 200 cm. Hyveln har tre skär, där de två främsta är utrustade med tandade skär (kval. 500 Brinell) och det bakre är slätt (kval. Domex 460). Vägsladd YVB har hydraulisk inställning av skärvinkel för att få samma lutning som vägen. Monteras i traktorns lyftarmar. 4 st betongvikter samt trafikbelysning är standard. Hydrauliskt manövrerad strängspridare kan eftermonteras. Hydraulkopplingar ingår, ½" hane.



Beskrivning / Art. nr.	YVB-200
Modell	Bogserad
Arbetsbredd (cm)	200
Längd exkl. strängspridare/inkl. strängspridare (cm)	500/600
Vikt inkl. betongvikter, exkl. strängspridare (kg)	1000
Hjuldimension Ø / bredd (mm)	640 / 300
Hydrauluttag, enkelverkande (st)	2
Hydraulisk inställning av skärvinkel och skärhöjd	Standard
Trafikbelysning	Standard
Dragbom med 20 cm sidoförskjutning (se bild ovan)	Standard
Betongvikter 100 kg/st (4 st)	Standard

### Extrautrustning / Tillval

68020001	Strängspridare inkl. LED-lampa (hydr. uppfällning kräver 1 st enkelverkande hydrauluttag), hjuldimension Ø / bredd (mm) 420/150
68020002	Fäste till lastmaskin YVB-200

## Vägsladd YSTA YVS 240, bogserad



### Användningsområde:

- Grusvägar
- Parkeringar
- Grusplaner

### Produktfördelar:

- Robust konstruktion
- Galvaniserad
- Separat inställning av skärvinkel/skärhöjd

En stark och robust vägsladd för grusvägar och grusplaner, varmgalvaniserad och tillverkad i hög stålqualität. Arbetsbredd 240 cm. Hyveln har tre skär, där de två främsta är utrustade med tandade skär (kval. 500 Brinell) och det bakre är slätt (kval. Domex 460). Monteras i traktorns lyftarm. YVS240 är utrustad med frihängande ram med hydraulisk inställning av skärvinkel. Den bakre hjulaxeln har parallell hydraulisk inställning av skärhöjd. Denna konstruktion, där skärvinkel och höjd är oberoende av varandra, ger ett perfekt resultat. YVS240 är utrustad med hydrauliskt justerbar dragbom (ramstyrning, se bild), vilket gör att vägsladden kan förskjutas i sidled. 6 st betongvikter och trafikbelysning är standard. Förhöjningsplåtar, hydrauliskt manövrerad strängspridare och hjulupphängning med ackumulator är extrautrustning och kan eftermonteras. Hydraulkopplingar ingår, ½" hane.



Beskrivning / Art. nr.	YVS-240
Modell	Bogserad
Arbetsbredd (cm)	245
Längd exkl. strängspridare/inkl. strängspridare (cm)	620/715
Vikt inkl. betongvikter, exkl. strängspridare (kg)	1500
Hjuldimension Ø / bredd (mm)	640 / 300
Hydrauluttag, dubbelverkande (st)	3
Hydraulisk inställning av skärvinkel och skärhöjd	Standard
Trafikbelysning	Standard
Mekanisk-/hydraulisk sidoförskjutning max 50 cm	Standard
Betongvikter 100 kg/st (6 st)	Standard

### Extrautrustning / Tillval

68010001	Strängspridare inkl. LED-lampa (hydr. uppfällning kräver 1 st enkelverkande hydrauluttag) hjuldimension Ø / bredd (mm) 420/150
68010002	Förhöjningsplåtar till vägsladden och strängspridare
68010003	Akkumulatorset till hjulupphängning
68010004	Fäste till lastmaskin YVS-240

## Ogräsborste GreenTec BR 70



### Användningsområde:

- Trottoarer, gator och cykelvägar
- Större parkeringsplatser och torg
- Vägrenar och rännor

### Produktfördelar:

- Miljövänlig ogräsbekämpning
- Hydraulisk drivning
- Olika borsttyper

Ogräsborste med stålborst-/nylonborstrissa som tar bort ogräs och mossa från trottoarer och hårdgjorda ytor (t.ex. plattor, tegel). Idealisk för rengöring av gång- och cykelvägar, rännor, parkeringsplatser, skolgårdar, terrasser etc. Ogräsborsten är även lämplig för borttagning av snö och is samt allmän sopning. Lämplig att montera på redskapsarm HXF 2302 och 2802. (se sida 104-107)



Lätt att köra runt hinder.



Skydd som stoppar material från att kastas ut mot trafiken.



Beskrivning / Art. nr.	BR 70
Vikt (kg)	55
Borstdiameter Ø (mm)	700
Oljemängd min (l/min) / Oljetryck (bar)	25 eller 40/190
Stålogräsborste	Standard

### Extrautrustning / Tillval

KM12-2	Nylonborstrissa
OPTE4131/35	Fästning för redskapsarm HXF 2302/2802 ( se sida 104-107)

## Ogräsborste YSTA SV-70 för grävmaskin/armklippare



### Användningsområde:

- Trottoarer, gator och cykelvägar
- Parkeringsplatser och torg
- Vägrenar och rännor

### Produktfördelar:

- Miljövänlig ogräsbekämpning
- Hydraulisk drivning
- Olika borsttyper

Hydrauliskt driven ogräsborste för grävmaskin, hjulgrävare och armklippare. Tillsammans med grävarens rotortilt kan ogräsborsten vinklas i olika arbetslägen för en effektiv mekanisk rengöring på hårdgjorda ytor. Ogräsborsten kan utrustas med mjuk stålborstrissa, nylonborstrissa eller blandat stålborst och nylon.

Ogräsborsten levereras med redskapsfäste S 40 (andra fästen mot pristillägg), runtomsvängande stänkskydd och mängdfördelare för inställning av hastigheten på borsten. Levereras med 1 m långa hydraulslangar. Hydraulkopplingar ingår ej.

**YSTA Ogräsborste är blåstrad, grundlackerad och pulverlackerad.**



Beskrivning / Art. nr.	SV-70G
Vikt (kg)	75
Borstdiameter (mm)	700
Oljebehov (l/min), vid 160 Bar	25
Hydrauluttag dubbelverkande (st)	1
Längd hydraulslangar (mm)	1000
Mängdfördelare	Standard
Redskapsfäste S 40	Standard
Extrautrustning / Tillval	
66490024	Redskapsfäste S 45

## Rotorklippare Suire TURBOGYR PRO TR5



TURBOGYR från franska Suire är en bogserad hydrauliskt uppfällbar rotorslångmaskin av högsta kvalitet. Rotorslångmaskinen lämpar sig för trädesmarker, grönytor samt gräsfrö- och stubbmarker. TURBOGYR-serien består av modellerna 6400, 7200 och 8000. Ramen är uppbyggd av en fackverkskonstruktion mellan det övre och undre planet vilket ger en extremt stark och vridstyv konstruktion, samtidigt som det blir lätt att hålla rent. Samtliga TURBOGYR-modeller levereras med 8 st höga och breda hjul och tandemaxlar för att säkerställa perfekt terrängföljning. Sidovingarna har en flytande position med möjlig rörelse upp till  $\pm 15^\circ$  för att följa ojämn mark. Vid transport finns ackumulator som tar upp stötar.



Produktkatalog 2023-2024. Kontakta Er återförsäljare eller Ystamaskiner AB för gällande priser

## Rotorklippare Suire TURBOGYR PRO 6400 - 8000 TR5



### Användningsområde:

- Trädesmarker
- Grönytor
- Gräsfrö- och stubbmarker

### Produktfördelar:

- Slät ovandel
- Tandem med stora hjul
- Skyddstallrikar på alla rotorerna
- Kraftig konstruktion

Suire TURBOGYR PRO 6400, 7200 och 8000 är kraftiga och högkvalitativa bogserade och hydrauliskt uppvikbara rotorslångmaskiner. Rotorslångmaskinen lämpar sig för trädesmarker, grönytor samt gräsfrö- och stubbmarker. Rotorslångmaskinerna har raka knivar och kraftigt sugande knivar som överlappar varandra med hela 140 mm för bästa möjliga resultat även i hjulspåren från traktorn. Hastigheten vid bladens spets är 97 m/sek. Samtliga rotorerna är utrustade med skyddstallrikar. Kliphöjden justeras mellan 50 och 190 mm. Sidovingarna är flytande med möjlig rörelse upp till  $\pm 15^\circ$  för optimal anpassning vid körning på ojämn mark.

Rotorslångmaskinerna i TURBOGYR PRO-serien är utrustade med det patenterade systemet Paralift för hydraulisk horisontell justering av ramen samt 8st hjul 10/75R15,3 med tandem på alla hjulaxlar. Kräver ett dubbelverkande och ett enkelverkande hydrauluttag. Monteras i lantbruksdraget 35 mm (finns andra storlekar mot prillägg).

Beskrivning / Art. nr.	6400-TR5	7200-TR5	8000-TR5
Arbetsbredd (cm)	640	710	790
Transportbredd/höjd (cm)	255/305	255/310	255/345
Vikt (kg)	3450	3900	4300
Effektbehov (hk)	160-260	180-300	180-340
Knivar/rotorer	30/5	30/5	30/5
Knivarna överlappning (mm)	140	140	140
Kliphöjd (mm)	50-190	50-190	50-190
Hjuldimension Ø / bredd (mm)	760 / 275	760 / 275	760 / 275
Skyddsgardin av kedja och gummiduk fram	Standard	Standard	Standard
PTO-axel med vidvinkel och slirkoppling	Standard	Standard	Standard
260 hk fördelarbox 1000 rpm, rotor växelådor 120 hk	Standard	Standard	Standard
PARALIFT. Lätt inställning till traktor. (patent)	Standard	Standard	Standard
Tandemaxel på alla hjulaxlar	Standard	Standard	Standard

### Extrautrustning / Tillval

11-138470053	Kuldrag
11-007000002	Räkneverk

Produktkatalog 2023-2024. Kontakta Er återförsäljare eller Ystamaskiner AB för gällande priser

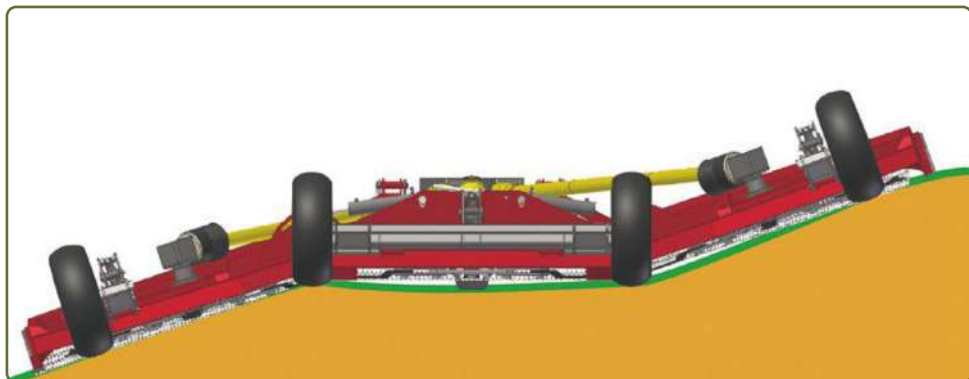

### Flytande position

TURBOGYR PROs sidovingar är flytande med möjlig rörelse upp till  $\pm 15^\circ$  under användning för optimal anpassning vid körning på ojämn mark.



### Tandemaxlar

Tandemaxlar och höga, breda hjul för enkel körning och perfekt terrängföljning. Hjul kan utrustas med räkneverk.



### Skyddsgardin

Klippare utrustad med gardinkedja bak samt kombinerad gummiduk och gardinkedja fram.

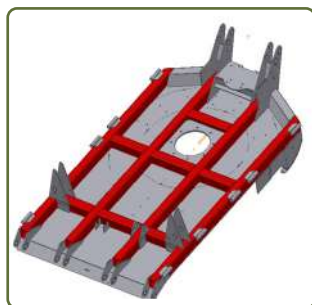

### Fackverkskonstruktion

vilket ger en extremt stark och vridstiv konstruktion.



### Kraftfulla växellådor

Skyddas med slirkoppling på varje växellåda.

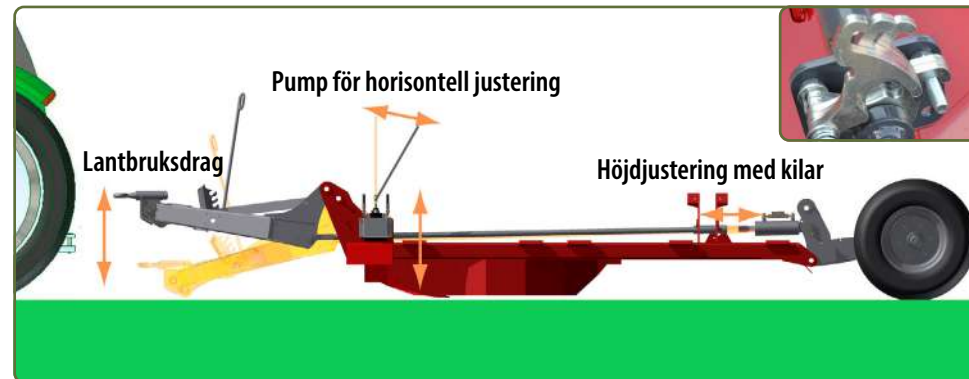

### PARALIFT patenterat system för justering av höjd och horisontellt läge

Draget är justerbart i höjdläge och injusteringen av höjdregering på bakdäcken är enkel med kilar. Utöver detta är samtliga modeller av TURBOGYR utrustade med det patenterade systemet PARALIFT, vilket innebär en enkel justering för att säkerställa att maskinen står horisontellt.



### Överlappande knivar

Knivar som överlappar varandra med 140 mm optimerar klippningen, även bakom traktorns hjul.

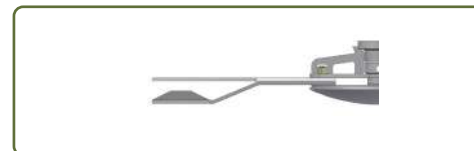

### Knivtyper

Levereras med 3 st raka och 3 st vridna knivar per rotor, totalt 30 st knivar.



### Transportbredd

TURBOGYR PRO-sortimentet har en transportbredd som alltid understiger 2,55 m och transportvinkling över  $90^\circ$  för mer stabilitet och säker transport.



### Rotor med skyddstallrik

Rotor med raka och sugande knivar och skyddstallrik under varje rotor. Skyddsringar på chassiet mot knivuppslag.

## Fastgödselspridare GT Bunning

GT Bunning är ett välkänt varumärke som grundades 1906 och drivs idag av fjärde generationen. De senaste 50 åren har GT Bunning specialiserat sig i att utveckla marknadens bästa fastgödselspridare. Ledorden är och har alltid varit *"Build it strong, keep it simple"*, vilket i praktiken betyder att fokus är på att producera högkvalitativa fastgödselspridare som möter kundens krav med en genomtänkt design som är enkel att använda.



### Farmstar ST

- Spridningsbredd upp till 16 meter
- Standard bakdel
- Stående valsar
- 8-10 m<sup>3</sup>
- 8-10 ton



### Lowlander Mk 4 ST

- Spridningsbredd upp till 16 meter
- Standard bakdel
- Stående valsar
- 12-18,5 m<sup>3</sup>
- 12-18,5 ton



### Lowlander Mk4 HBD

- Spridningsbredd upp till 48 meter
- Widebody bakdel
- Liggande valsar
- 2-steps spridare
- 15-40 m<sup>3</sup>
- 12,6-38 ton



### Lowlander Mk2 HBD

- Spridningsbredd upp till 48 meter
- Widebody bakdel
- Kraftigare drivlina
- Liggande valsar
- 2-steps spridare
- 18,5 ton, 20-23 m<sup>3</sup>

## Fördelar med GT Bunning

GT Bunning har stor erfarenhet av tillverkning av fastgödselspridare och arbetar hela tiden med att utveckla produkterna. Utgångspunkten är en enkel design där fokus är på funktionalitet. Alla fastgödselspridare GT Bunning byggs individuellt där avståndet mellan hitchögla/kuldrag och hjulaxel anpassas så att där alltid är vikt på hitchögla/kuldraget. Detta gör att spridaren har en jämn gång under transport.



1. Nät / stenskydd på framstam.
2. Integrerad stega som möjliggör att kunna klättra upp på stallgödselspridaren.
3. Specialbyggd för en smalare transportbredd.
4. Kraftig och robust konstruktion där alla skarvar är helsvetsade.
5. Överbyggt skydd längs hela drivlinan under maskinen.
6. Långt drag som håller samma bredd hela vägen in under spridaren, detta gör att det blir mer plats för hjulen vid skarpa svängar.
7. Låg lasthöjd, från 2,45 m.
8. Spetsig, bockad och helsvetsad kant längs sidorna gör konstruktionen extremt stark.
9. Hydraulisklangar förs genom utrymmet i den bockade plåtkanten, skyddande miljö från yttre påverkan.
10. Hydraulisk uppfällning av baklucka.
11. Spridarreglering, kan monteras på höger, vänster eller båda sidorna. (extrautrustning)
12. Kraftig växellåda, byggd som en hel enhet, drivs med 1000 rpm.

## Fastgödselspridare GT Bunning Farmstar/Lowlander Mk4



### Användningsområde:

- Djupströbädd
- Kompost
- Höngödsel

### Produktfördelar:

- Sprider all sorts gödsel, även kalk
- Helsvetsad
- Robust konstruktion
- Kraftig hjulaxel

Fastgödselspridare Farmstar ST 80 - 100 och Lowlander Mk4 ST 120-185 är försedd med dynamiskt balanserade stående spridarvalsar tillverkade i 10 mm **värmebehandlat Boronstål**, kraftiga spridarvingar och växellåda vilken ger en spridarhastighet på 420 rpm. vid PTO hastighet 1000 rpm. Den höga hastigheten på spridarna ger en spridningsbredd på upp till hela **16 meter**. Den kraftiga drivlådan tillsammans med växellådan ger föraren möjlighet att anpassa spridningshastigheten (RPM) för att hitta rätt spridningsbredd för det valda materialet. Drivning mellan spridarvalsar och växellåda är utrustad med gummidämpning för att undvika chockbelastning.

**Medbringarna är inte fastsvetsade** i bottenkedjan, detta för att minska belastningen och slitage på kedjorna och kedjedreven. Detta gör att man enkelt kan byta medbringare ute i fält. Kedjespänningen är enkel att justera beroende på vilket material som skall spridas.

Hela konstruktionen är helsvetsad där sidorna är gjorda av 4 mm plåt och botten av 5 mm plåt. Kraftöverföringsaxel med brytbult och vidvinkel, uppge 6 alternativt 21 splines vid beställning.

Beskrivning	ST-80	ST-100	ST-120	ST-150	ST-165	ST-185
Lastkapacitet (m <sup>3</sup> )	8/8*	10/10*	12/12*	15/12,6*	16,5/14*	18,5/16,6*
Hjulaxel (ton)	8	13	13	14	15	18
Egenvikt (kg)	3500	3700	4150	4800	5100	5450
Bottenmattans kedja (mm)	16	16	16	16	16	16
Rivartänder (mm)	12	12	12	12	12	12
Brottgräns kedja (ton)	32	32	32	32	32	32
Drivlina (mm)	60	60	60	60	60	60
Däck	480/70R34	18.4 x 38	18.4 x 38	710/70R38	710/70R38	710/70R38

\*lastkapacitet i ton vid körning i fält

## GT Bunning Farmstar/Lowlander Mk4 specifikation

### Löstagbar baklucka (extrautrustning)

Extra lucka som kan monteras bak på spridare för att hjälpa till att sprida olika sorters material. Bakdörren monteras enkelt av/på genom att montera en lyftstropp i bakdörrens svetsade hållare. Bakdörren möjliggör att materialet kan finfördelas och bearbetas två gånger. Först rivs det sönder i spridarvalsen, kastas in i dörren och glider ner till utkastarvingarna som slår sönder materialet en gång till och sprider sedan ut materialet.

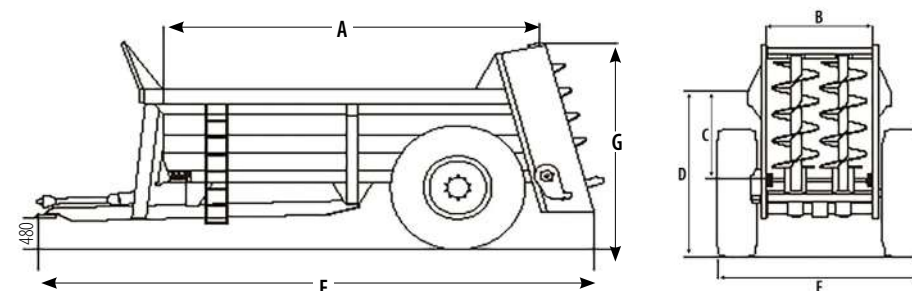

Modell	ST-80	ST-100	ST-120	ST-150	ST-165	ST-185
A (mm)	3550	4500	5200	5200	5500	6000
B (mm)	1500	1500	1500	1500	1500	1500
C (mm)	1025	1025	1000	1230	1290	1290
D (mm)	2026	2026	2010	2450	2450	2450
E (mm)	6095	7050	7560	7560	7950	8350
F (mm)	2519	2670	2670	3080	3080	3080
G (mm)	2340	2460	2680	3130	3135	3145

Beroende på utrustning kan ovanstående mått förändras

## Fastgödselspridare GT Bunning Lowlander Mk4/ Mk2 HBD



## Användningsområde:

- Spridning av kalk
- Spridning av kompost
- Spridning av höns gödsel
- Spridning av djupströbädd

## Produktfördelar:

- Helsvetsad
- Kraftig hjulaxel
- Låg lasthöjd
- Precisionsspridning

Fastgödselspridare Lowlander Mk4 HBD 150-380 och Mk2 HBD 200-230 är försedd med ett 2 stegs system som består av 2 st digitalt balanserade liggande spridarvalsar tillverkade i 10 mm **värmebehandlat Boronstål** med ett spridarbord med 2 st 1100 mm spridartallrikar. Kraftiga ventilblock som styr drivningen av bottenmattan har en kapacitet på upp till 114 liter, vilket är fördelaktigt för att få en högre hastighet på drivning av bottenmattan. Fastgödselspridarna är försedda med en WIDEBODY spridarbakdel som har en öppningsbredd på 183 cm, detta möjliggör en spridningsbredd upp till **48 meter**. Växellådan till spridartallrikarna är en komplett enhet vilket överför mer kraft till spridartallrikarna.

**Medbringarna är inte fastsvetsade** i bottenkedjan, detta för att minska belastningen och slitage på kedjorna och kedjedreven. Detta gör att man enkelt kan byta medbringare ute i fält. Kedjespänningen är enkel att justera beroende på vilket material som skall spridas.

Hela konstruktionen är helsvetsad där sidorna är gjorda av 4 mm plåt och botten av 5 mm plåt. Kraftöverföringsaxel med brytbult och vidvinkel 6 splines är standard.

Beskrivning (HBD)	ST 150	ST 165	ST 185	ST 200	ST 260	ST 260	ST 400
Modell	MK4 HBD	MK4 HBD	MK4 HBD	MK2 HBD	MK2 HBD	HBD	HBD
Lastkapacitet (m <sup>3</sup> )	15/12,6*	16,5/14*	18,5/16,6*	20/18,5	23/18,5*	26/23*	40/38*
Hjulaxel (ton)	14	15	18	18	22	26	48
Egenvikt (kg)	7200	7500	8000	8300	9500	10500	15000
Bottenmattans kedja (mm)	16	16	16	20	20	20	20
Rivartänder (mm)	20	20	20	20	20	20	20
Brotträns kedja (ton)	32	32	32	50	50	50	50
Drivlina (mm)	60	60	60	80	80	80	80
Däck	710/70R38	710/70R38	710/70R38	710/70R38	710/70R42	650/55R22,5	650/55R22,5
	Enkelaxlad	Enkelaxlad	Enkelaxlad	Enkelaxlad	Enkelaxlad	Tandem	Trippel

\*lastkapacitet i ton vid körning i fält

## Fastgödselspridare GT Bunning Lowlander Mk4/ Mk2 HBD

## Unikt uppbyggda valsar

De liggande valsarna är uppbyggda med en 60 mm axel rak igenom med kraftiga förstärkningar, se bild till höger. Spridarvalsarna skyddas av en smatterkoppling som aktiveras om de överbelastas. Rivartänderna är tillverkade i 20 mm Boronstål för extra lång livslängd och har dessutom ett svetsat fyrkantigt stöd. Materialet bearbetas i två steg, det första görs med hjälp av de spiralformade spridarvalsarna och det andra steget av spridartallrikarna. Detta resulterar i att materialet blir väldigt finfördelat.

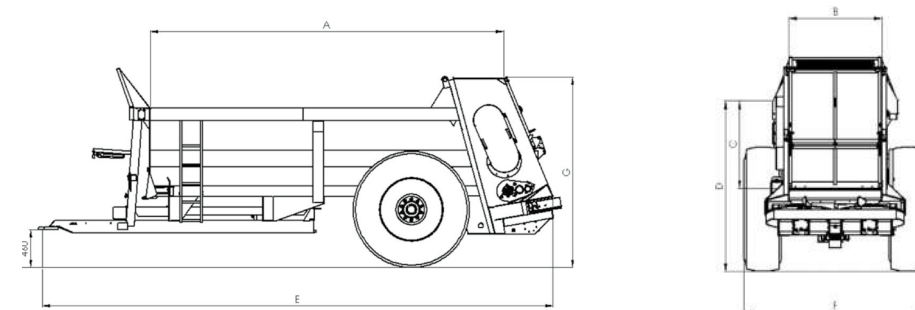
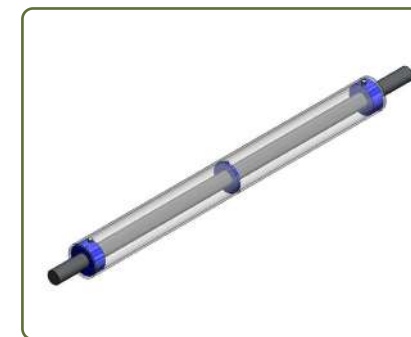

Typ	ST 150	ST 165	ST 185	ST 200	ST 230	ST 260	ST 400
Modell	MK4 HBD	MK4 HBD	MK4 HBD	MK2 HBD	MK2 HBD	HBD	HBD
A (mm)	5665	5950	6500	5820	5820	6000	8000
B (mm)	1500	1500	1500	1600	1600	1830	1830
C (mm)	1230	1290	1290	1270	1580	1460	1710
D (mm)	2450	2510	2510	2520	2890	2510	2520
E (mm)	7920	8204	8740	8740	8740	8740	11300
F (mm)	3080	3080	3080	3180	3180	*3350	*3500
G (mm)	3200	3200	3200	3200	3200	3175	3430

Beroende på utrustning kan ovanstående mått förändras. \* ca. 2900 mm med hjulen monterade under fastgödselspridaren.

# Standardutrustning - GT Bunning

Beskrivning	Farmstar ST	Mk4 ST	Mk4 HBD	Mk2 HBD
Handbroms och hydraulisk broms	●	●	●	●
Reglerbart stödben	●	●	●	●
Kedjehjulen är självrensande	●	●	●	●
LGF-Skylt	●	●	●	●
Stege på utsidan samt steg på insidan	●	●	●	●
Vridbar hitchögla	●	●	●	●
Gula reflexer på sidorna	●	●	●	●
Automatsmörjning av kedjorna			●	●
Plattjärn längs med valsens			●	●
Valsarna skyddas av smatterkoppling			●	●
Hydraulmotorn skyddas med övertrycksventil	●	●	●	●
Medbringarna löst monterade utan bultar och svets	●	●	●	●
Hållare inklusive justeringsnyckel till bottenmattan	●	●	●	●
Förstärkt konstruktion för smalare transportbredd		●	●	●
Mekanisk styrning av hydraulflödet till bottenmattan	●	●	●	●
Bakljus med blinkers, skyddade	●	●	●	●
Nät/stenskydd på framstam	●	●	●	●
Kraftöverföringsaxel med brytbult och vidvinkel, 1000 rpm	●	●	●	●
Växellådan skyddas av gummikopplingar	●	●		
Hydrauliskt driven och reversibel bottenmatta	●	●	●	●
Kraftig och robust konstruktion	●	●	●	●
Vändbara rivartänder i kraftigt Boronstål	●	●	●	●
Gummidukar som skrapar rent medbringarna	●	●	●	●
Utkastarvingar i botten på spridarvalsens/utkastarbordet	●	●	●	●



Handbroms och hydraulisk broms



Reglerbart stödben



Kedjehjulen är självrensande



Vridbar hitchögla



Automatsmörjning av kedjorna



Valsarna skyddas av smatterkoppling



Hydraulmotor och övertrycksventil



Medbringare löst monterade



Justeringsnyckel bottenmattan



Smalare transportbredd

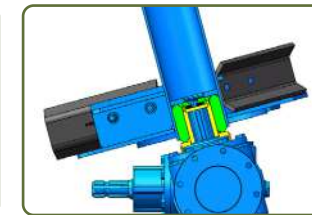

Växellåda skyddas av gummikopplingar



Hydrauliskt driven reversibel bottenmatta



Kraftig och robust konstruktion



Vändbara rivartänder



Gummidukar över/under medbringarna

Produktkatalog 2023-2024. Kontakta Er återförsäljare eller Ystamaskiner AB för gällande priser

Produktkatalog 2023-2024. Kontakta Er återförsäljare eller Ystamaskiner AB för gällande priser



## Extrautrustning

Beskrivning	Farmstar ST	Mk4 ST	Mk4 HBD	Mk2 HBD
Dubbelverkande hydraulisk giljotindörr innan valsar	●	●	●	●
Elektrisk styrning av bottenmatta	●	●	●	●
Färgtillägg, valfri kulör	●	●	●	●
Andra däckstorlekar*	●	●	●	●
Förhöjningsidor raka	●	●	●	●
Kuldrag Scharmuller 80mm	●	●	●	●
Framdragna smörjpunkter i framstammen	●	●	●	●
Verktyslåda	●	●	●	●
Arbetsbelysning	●	●	●	●
Gula ledlampor på sidorna	●	●	●	●
Extra uppsättning trafikbelysning bak (monteras ovkant)	●	●	●	●
Rörstänger i valsar	●	●		
Tvättlucka	●	●		
Löstagbar påhängslucka för kalk och höns gödsel	●	●		
Större spridardiameter utkastarvingarna		●		
Högre spridarvalsar till ST-120 modell		●		
Höjdindikator för giljotindörr		●	●	●
Vågcellsutrustning med 4 vågpunkter á 20 ton		●	●	●
Fjädrande drag, 18 eller 21 ton		●	●	●
Drag bak med bult eller kula		●	●	●
Stänkskärmar med belysning		●	●	●
Förberedd för vågceller (kräver fjädrande drag)		●	●	●
Hydraulisk öppningsbar baklucka med gummibeklädd insida		●	●	●
Spridarreglering höger, vänster eller båda sidor			●	●
Högre nät för framstam			●	●
Stenutlösningslucka på nedre delen			●	●
Luftbromsar 2 krets (inte ABS)			●	●
Luftbromsar och hydrauliska bromsar (inte ABS)			●	●
70 mm axel inkl. 20 mm kedja (ST-185 + växellåda 1000)			●	●

● = Extrautrustning



Rörstänger i valsar



Elektrisk styrning av bottenmatta



Höjdindikator för giljotindörr



Stänkskärmar med belysning



Spridarreglering höger alt. vänster



Fjädrande drag



Vågcellssystem (precisionsspridning)



Större diameter (stående valsar)



Hydraulisk öppningsbar baklucka



Smörjpunkt i framstammen



Stenutlösningslucka



Drag bak och utkastartallriker



Tvättluckor



Dubbelverkande hydraulisk giljotindörr



Löstagbar backlucka

Produktkatalog 2023-2024. Kontakta Er återförsäljare eller Ystamaskiner AB för gällande priser

Produktkatalog 2023-2024. Kontakta Er återförsäljare eller Ystamaskiner AB för gällande priser

## Precisionsspridning med framtidens Stallgödselspridare



GT Bunning har utarbetat ett GPS-styrt system med styrfiler och vågceller för utmatning av perfekt giva s.k. **"Precision Farming"**. Systemet kan styras automatiskt eller manuellt med vår ISO CAN styrenhet eller med inkoppling till traktorns ISOBUS-system.

Vågcellssystemet på maskinen har 4 st vågpunkter: á 20 ton som väger var 5:e sekund, som i sin tur styr hastigheten på bottenmattan för precisionsspridning.

### Systemuppbyggnad

#### ISO CAN Apollo

- Spridarkontroller
- Reglerbar giva

#### ISOBUS Apollo

- Spridarkontroller
- Reglerbar giva & Överlappskontroll på uppläst terminal



### Huvudfunktioner

1. Framkörningshastighet
2. Arbetsstatus (se tilläggsbild till höger)
3. Fält- produkt- och arbetsinformation
4. Aktuell lastvikt
5. Spridningsmängd (giva)
6. Varvtal rivarvalsar och utkastarvingar

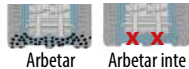

## Precisionsspridning med framtidens Stallgödselspridare

### Dataloggning med GPS

Hämtning av kartor från t.ex. Hushållnings-sällskapet samt sparad information.



### Inläsning av spridningskarta

Hämta kartor och läs in styrfiler från datorn.



### Kontinuerlig vägning av last

Under spridning, vägs och visas återstående last på displayen med uppdatering var 5:e sekund.

Systemet har vinkelsensor på spridaren för korrigering av vikten vid spridning i kuperad terräng.

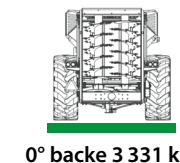

### Bildskärm för 2 kameror

Ingång för anslutning av två kameror till övervakning.



## Med framtidens Stallgödselspridare kan du...

- ... med hjälp av vågcellsystemet sprida enligt en fast giva.
- ... hämta ut information från systemet för dokumentation till brukaren och till myndigheter.
- ... ladda in spridningsplan som bygger på underlag från markkartering.
- ... styra givan enligt kartunderlag med stöd av GPS, vågcellssystemet och inladdad spridningsplan.

## Manövrering i världsklass – GreenTec Scorpion - Spider



GreenTec Scorpion och Spider är en komplett serie av väg- och armklippare som finns i många olika modeller med räckvidder från 330 cm till 830 cm. Arbetsområdet är 155° (Scorpion) och 270° (Spider) med framåtgående räckvidd.

Armklipparna kan levereras för montering fram, bak eller revers i traktorns trepunktsfäste alternativt med fäste till lastmaskin (endast Scorpion Basic). Vid lastmaskinsmontering drivs släntklipparen av bärarens hydrauliksystem.

### Marknadsledande teknik och konstruktion

Armklipparna är konstruerad i specialstålet Strenx 700 som tillsammans med en optimerad design ger armen ökad styrka i förhållande till vikten. Optimeringen ger 25 % lägre vikt samt 50 % starkare konstruktion.

Scorpion och Spider har ett egenutvecklat och patenterat armsystem, Hybrid Arm System som gör att armen antingen kan köras med eller utan parallellföring. Val av funktion görs enkelt på maskinens manöverpanel i hytten. Med detta flexibla system kan de båda systemens fördelar utnyttjas i samma maskin, beroende på vilket redskap som är monterat, vilket arbete som ska göras och om maskinens manörförmåga begränsas av omgivningen. En annan fördel är att detta reducerar transportbredden och trafiksäkerheten ökar.

För att uppnå en bättre stabilitet har ett nytt 4-punktsmontage utvecklats som standard för montering på traktor. Dessutom är infästningen av kolven som vrider armen uppflyttad, vilket ger en ännu starkare konstruktion.

## Marknadsledande teknik och konstruktion



### Hybrid Arm Systemet

Medger att armen kan köras med eller utan parallellföring, vilket ökar flexibiliteten. Val av funktion görs enkelt på maskinens manöverpanel i hytten. Med detta flexibla system kan de båda systemens fördelar utnyttjas i samma maskin beroende på, vilket redskap som är monterat, vilket arbete som ska göras och om maskinens manörförmåga begränsas av omgivningen.



### Danfoss Load Sensing

Armens funktioner och monterat redskap drivs av Danfoss Load Sensing hydrauliksystem som styrs med Danfoss CanBus joystick. Hydrauliksystemet medger att man kan köra på reducerat varvtal på bäraren och därmed spara diesel. Danfoss Load Sensing är standard på alla PLUS modellerna förutom 330 och 430.

2 olika oljemängder kan ställas in beroende på vilka redskap som ska användas.

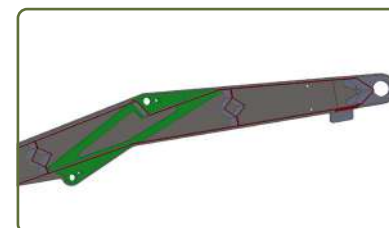

**Specialstålet Strenx 700** optimerar armens styrka i förhållande till vikten. Konstruktionen ger 25 % lägre vikt med 50 % starkare konstruktion.



### Armklipparredskap

Armklipparna kan utrustas med många olika redskap för släntklippning, häckklippning och grensågning med stort rörelsemönster.

### Produktfördelar:

- Strenx 700 stål = Hög armstyrka med låg vikt
- Framåtgående räckvidd = Bra arbetsmiljö
- Reducerad transportbredd = Ökad trafiksäkerhet
- Hybrid Arm System = Ökad flexibilitet
- 4-punktsmontering = Stabilt och enkelt
- Flera redskap = Mångsidighet och lönsamhet
- Låga underhållskonstnader = Lönsamhet
- Hydraulisk påkomingssäkring = Ökad livslängd
- Danfoss hydraulik & styrning = Tillförlitlighet
- Traktor/lastmaskinsmontering = Mångsidighet

## Typ och modeller

GreenTec Scorpion är en komplett serie av väg- och armklippare samt gren- och häckklippare. Nedan följer en tabell som visar vilka modeller som gäller för de olika monteringar som det finns att välja bland.

### Scorpion BASIC



#### • Frontmontering

Armen monteras i fronten och drivs av bärarens egna hydrauliksystem.

105° vinkling framåt är endast för transportläge (ej arbetsläge)

50° vinkling bakåt är påkörningssäkringens funktion

#### Modeller:

Scorpion 330 BASIC S

Scorpion 430 BASIC S

Scorpion 530 BASIC S

Scorpion 630 BASIC S

### Scorpion BASIC PLUS med Rotor Flex



#### • Frontmontering

Armen monteras i fronten och drivs av bärarens egna hydrauliksystem.

155° arbetsområde

#### Modeller:

Scorpion 330 BASIC PLUS

Scorpion 430 BASIC PLUS

Scorpion 530 BASIC PLUS

Scorpion 630 BASIC PLUS

### Scorpion S Front



#### • Frontmontering

Arm, oljetank och pump monterad som en komplett enhet. Drivs av traktorns PTO helt oberoende från traktorns hydrauliksystem

105° vinkling framåt är endast för transportläge (ej arbetsläge)

50° vinkling bakåt är påkörningssäkringens funktion

#### Modeller:

Scorpion 330 S Front

Scorpion 430 S Front

### Scorpion PLUS Front med Rotor Flex



#### • Frontmontering

Arm, oljetank och pump monterad som en komplett enhet. Drivs av traktorns PTO helt oberoende från traktorns hydrauliksystem

155° arbetsområde.

#### Modeller:

Scorpion 330 PLUS Front

Scorpion 430 PLUS Front

## Typ och modeller

GreenTec Scorpion är en komplett serie av väg- och armklippare samt gren- och häckklippare. Nedan följer en tabell som visar vilka modeller som gäller för de olika monteringar som det finns att välja bland.

### Scorpion S



#### • Bakmontering

Arm, oljetank och pump monterad som en komplett enhet.

Drivs av traktorns PTO helt oberoende från traktorns hydrauliksystem

#### Modeller:

Scorpion 330 S

Scorpion 430 S

Scorpion 530 S

Scorpion 630 S

Scorpion 730 S

Scorpion 830 S

### Scorpion PLUS med Rotor Flex



#### • Bakmontering

Arm, oljetank och pump monterad som en komplett enhet.

Drivs av traktorns PTO helt oberoende från traktorns hydrauliksystem

155° arbetsområde.

#### Modeller:

Scorpion 330 PLUS

Scorpion 430 PLUS

Scorpion 530 PLUS

Scorpion 630 PLUS

Scorpion 730 PLUS

Scorpion 830 PLUS

### Spider Front PLUS med Rotor Flex

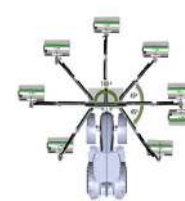

#### • Frontmontering/Reversmontering

Arm, oljetank och pump monterad som en komplett enhet.

Drivs av traktorns PTO helt oberoende från traktorns hydrauliksystem

270° arbetsområde.

#### Modeller:

Spider 520 PLUS Front

Spider 620 PLUS Front

### Spider PLUS med Rotor Flex

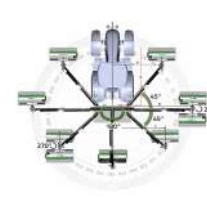

#### • Bakmontering

Arm, oljetank och pump monterad som en komplett enhet.

Drivs av traktorns PTO helt oberoende från traktorns hydrauliksystem

270° arbetsområde.

#### Modeller:

Spider 520 PLUS

Spider 620 PLUS

Spider 720 PLUS

Spider 820 PLUS

## Produktöversikt GreenTec Scorpion

Scorpion modell	Räckvidd vågrätt (cm)	Räckvidd lodrätt (cm)	Egenvikt utan redskap (kg)	Rek. lägsta vikt på traktor (kg)
-----------------	-----------------------	-----------------------	----------------------------	----------------------------------

### Scorpion S

Scorpion 330 S	330	310	570	1500
Scorpion 430 S	430	410	590	2000
Scorpion 530 S	530	510	1235	4500
Scorpion 630 S	630	610	1270	5500
Scorpion 730 S	730	710	1475	7000
Scorpion 830 S	830	810	1505	8000

### Scorpion BASIC

Scorpion 330 BASIC S	330	310	500	2500
Scorpion 430 BASIC S	430	410	520	3000
Scorpion 530 BASIC S	530	510	985	5000
Scorpion 630 BASIC S	630	610	1020	6000
Scorpion 330 BASIC PLUS	330	310	540	2500
Scorpion 430 BASIC PLUS	430	410	560	3000
Scorpion 530 BASIC PLUS	530	510	1300	5500
Scorpion 630 BASIC PLUS	630	610	1335	6500

### Scorpion PLUS

Scorpion 330 PLUS	330	310	610	2500
Scorpion 430 PLUS	430	410	630	3000
Scorpion 530 PLUS	530	510	1370	5000
Scorpion 630 PLUS	630	610	1395	6000
Scorpion 730 PLUS	730	710	1600	7000
Scorpion 830 PLUS	830	810	1630	8000

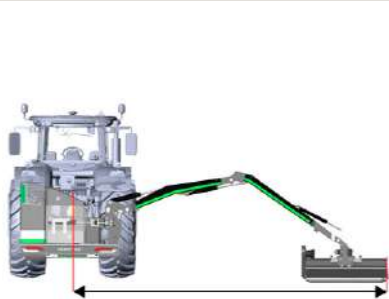

Räckvidd vågrätt

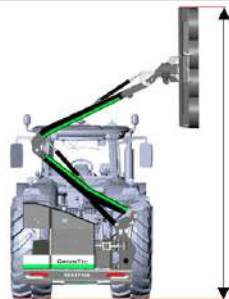

Räckvidd lodrätt

## Redskapstabell för GreenTec armklippare Scorpion & Spider

Redskap modell	Scorpion Armklippare 330/430	Scorpion Armklippare 530/630	Scorpion Armklippare 730/830	Spider Armklippare 520/820
----------------	------------------------------	------------------------------	------------------------------	----------------------------

### Slaghackshuvud GreenTec FR 92 - 162, sida 95-97

FR 92	•			
FR 112	•			
FR 122		•	•	•
FR 162		•	•	•

### Häckklippare GreenTec HL 152 - 242, sida 112

HL 152	•			
HL 182	•			
HL 212	•			
HL 242	•			

### Häckklippare GreenTec HS 172 - 242, sida 113

HS 172	•			
HS 212		•	•	•
HS 242		•	•	•

### Häckklippare GreenTec HX 170 - 270, sida 114

HX 170		•	•	•
HX 230		•	•	•
HX 270		•	•	•

### Häckklippare GreenTec RC 102 - 162, sida 100

RC 102	•			
RC 132	•			
RC 162		•	•	•

### Häckklippare GreenTec RM 232, sida 101

RM 232		•	•	•
--------	--	---	---	---

### Grensåg GreenTec LRS, sida 110-111

LRS 1402	•			
LRS 1602	•			
LRS 2002		•	•	•
LRS 2402		•	•	•

### Ogräsborste GreenTec BR 70, sida 50

BR 70	•			
-------	---	--	--	--

### Kättinghuvud GreenTec GT 135/155, sida 98

GT 135		•	•	•
GT 155		•	•	Endast 820 PLUS

### Slätterbalk GreenTec S, sida 99

S 165-240		•	•	•
-----------	--	---	---	---

## Standardutrustning GreenTec armklippare



### Oljetank

Är monterad på vänster sida och blir då en motvikt (Scorpion). LED belysning, stödben och truckfäste är standard.



### Fyrpunktsmontage med stabiliseringsstag

Ökad stabilitet med 4-punktsmontage i traktorns 3-punktsfäste. För ökad stabilitet i sidled finns ett extra stabiliseringsstag som monteras mellan lantbruksdraget och nedre fästörön på armklipparen.



### Danfoss joystick med manöverpanel.

Vid högt arbetstryck eller för varm olja varnar systemet med en signal. Till vänster är för Scorpion 330/430 och till höger med rullar Scorpion 530/630/730/830 och Spider 520/620/720/820.

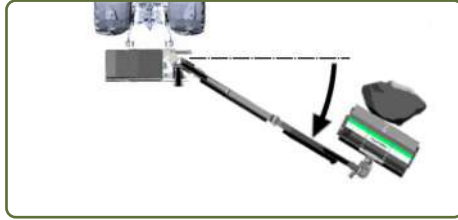

### Påkörningssäkring (AHS)

Armklipparna har hydraulisk påkörningssäkring i alla positioner i arbetsområdet, flytställning på arm och klippvinkel, stödben, truckfäste samt LED belysning som standard.

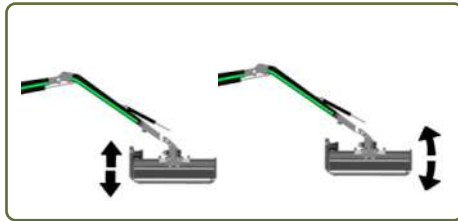

### Flytställning arm- och klippvinkel

Armen kan röra sig upp eller ner, när trycket på stödrullen ökar eller minskar. Flytläget på klippvinkeln gör att slaghackshuvudet följer lutningen på marken. Dessa funktioner underlättar körningen för föraren samt minskat slitage.



### Oljekylare

Oljekylaren tillsammans med fläkten hindrar hydrauloljan att bli för varm. Fläkten startar och stänger automatiskt beroende på oljetemperaturen.

## Tabell standardutrustning

Beskrivning	Scorpion 330/430	Scorpion 530/630	Scorpion 330/430	Scorpion 530/630	Scorpion 330-830	Scorpion 330-830	Spider 520-820
	BASIC S	BASIC S	BASIC PLUS	BASIC PLUS	S	PLUS	PLUS
Hybrid Arm System	●	●	●	●	●	●	●
Danfoss Load Sensing						●	●
Specialstål Strenx® 700	●	●	●	●	●	●	●
Påkörningssäkring (framåt/bakåt)	●	●	●	●	●	●	●
4-punktsmontering kat 1-3	●	●	●	●	●	●	●
Flytställning arm- och klippvinkel	●	●	●	●	●	●	●
Danfoss Joystick	●	●	●	●	●	●	●
Oljekylare	●	●	●	●	●	●	●
LED trafikbelysning	●	●	●	●	●	●	●
2 olika oljemängder till redskapet	●	●	●	●	●	●	●
Hydrauliktank	●		●		●	●	●
Stödben	●	●	●	●	●	●	●
Truckfäste	●	●	●	●	●	●	●
Öppningskran montering redskap	●	●	●	●	●	●	●
Rotor Flex med Auto Flex			●	●		●	●

● = Standardutrustning



### Möjlighet till 2 olika oljemängder

GreenTec utrustar alla armklippare med två olika oljemängder som standard. (beroende på redskapet)



### LED trafikbelysning

På alla armklippare monteras det LED belysning som tål mer vibrationer, lyser starkare och har längre livslängd.



### Truckfäste och stödben

Stängda truckfäste för säker på-/avlastning. Vid avställning monteras stödben i ytterkanterna för ökad stabilitet.

## Extrautrustning GreenTec armsklippare



### Rotor Flex med Auto Flex

Rotor Flex tillsammans med Auto Flex möjliggör att slaghackshuvudet alltid är i rätt position oavsett armens position. Rotor Flex tillsammans med den framåtgående räckvidden gör att klippshuvudet kommer fram i förarens naturliga synfält och arbetsmiljön förbättras betydligt. Övre rotorn på Rotor Flex kan vridas 270° och den undre rotorn 180° vilket medger att man kan köra med redskapet bakom traktorn vid smala passager, men även när man backar med bäraren samtidigt som arbete utförs med redskapet.

Rotor Flex är standard på Scorpion PLUS och på Spider PLUS.



### AHC – Auto Height Control

Gör att slaghackshuvudet "flyter" över terrängen och följer markens ojämnheter. AHC:n används vid gräsklippning där föraren behöver fokusera på trafiken och eventuella hinder samt slipper korrigera armen upp och ner via joystick. Den absolut största nyttan av Auto Height Control är att framkörningshastigheten ökar. När föraren sätter ner slaghacks- eller kättinghuvudet och rör vid marken, skapas en belastning/motstånd som blir en referenspunkt. Trycket kan sedan ökas eller minskas genom att vrida ett vred på manöverboxen inne i hytten. (Tillval på Scorpion 530/630/730/830 och Spider 520/620/720/820)

**OBS! Auto Height Control går inte att eftermontera.**

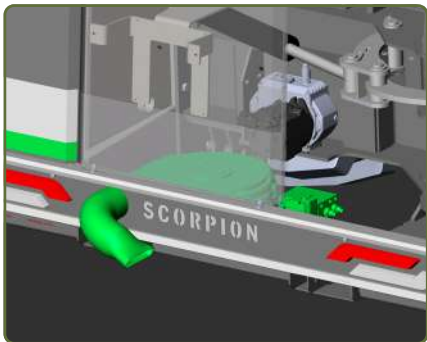

### Lövlåsare

Blås rent vid klippning längs gång och cykelvägar. Den drivs av traktorns hydraulik och kräver 2 st hydrauluttag (tryck och retur) upp till 40 liter. Mängdfördelare medföljer och säkerställer rätt flöde. Dessutom är monteringen snyggt integrerat i konstruktionen. (Tillval på Scorpion 530/630/730/830 & Spider 520/620/720/820)

## Extrautrustning GreenTec armsklippare



### Hydraulisk snabbkoppling

Gör det snabbt och enkelt att byta redskap. Gör det snabbt och enkelt att byta redskap. Med droppfria hydraulkopplingar minimeras läckage vilket gör att byte av redskap blir smidigare och oljan stannar kvar i slangarna istället för att rinna ur dem. Scorpion armsklippare har som standard en avstängningskran som gör hydraulsystemet trycklöst som förenklar av- och tillkoppling av redskap.



### K80 4-punktsmontering

För stabilare montering i traktorns 3-punktsfäste. Finns både till tryckstänginfästningen (övre) och till stabiliseringsinfästningen (nedre) till lantbruksdraget. Perfekt för dem som redan har denna sort av infästning på sin bärare. Fördelen är att belastning läggs på större yta än med sprintar vilket möjliggör större rörelse med kula samt blir smidigare vid av- och påmontering av armsklipparen.



### Mekanisk snabbkoppling

Möjliggör snabba och enkla byte av redskap. Fästet är robust och välutvecklat efter många provningar i fält. För att stabilisera distansrören på snabbfästena är dessa snedskurna. Den mekaniska snabbfästena säkras tillsammans snabbt genom att montera en bult med mutter samt en säkerhets sprint.

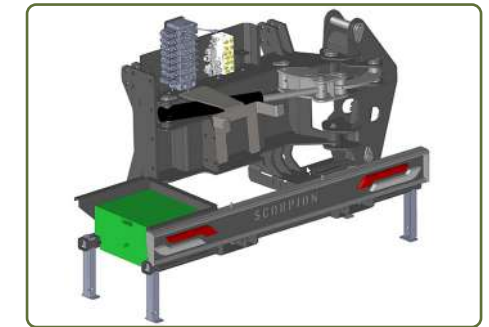

### Motvikter (Scorpion)

90, 430 eller 600 kg beroende på modell. Monteras under eller vid hydrauliktanken. Detta gör att man får en bättre balans mellan redskap och bärare. Man får mer vikt i andra sidan av armens infästning vilket gör att bäraren får en mer jämn belastning mellan vänster och höger sida. Vi rekommenderar alltid att motvikspaket monteras.

## Extrautrustning Tabell

Beskrivning	Scorpion 330/430 BASIC	Scorpion 530/630 BASIC	Scorpion 330/430 BASIC PLUS	Scorpion 530/630 BASIC PLUS	Scorpion 330-830 S	Scorpion 330-830 PLUS	Spider 520-820 PLUS
Rotor Flex	❖	❖	●	●	❖	●	●
Auto Flex	❖	❖	●	●	❖	●	●
AHC - Auto Height Control		❖		❖	❖*	❖*	❖
Lövblåsare		❖		❖	❖*	❖*	❖
Hydraulisk snabbkoppling	❖	❖	❖	❖	❖	❖	❖
Mekanisk snabbkoppling	❖	❖	❖	❖	❖	❖	❖
K80 4-punktsmontering					❖	❖	❖
Ram med lastarfäste	❖	❖	❖	❖			
Motvikter	❖	❖	❖	❖	❖	❖	
BIO olja					❖	❖	❖

● = Standardutrustning  
❖ = Tillval/Extrautrustning

\*) Ej på Scorpion 330 och 430



### Auto Flex

Auto Flex kan med fördel användas vid häckklippning och grensågning på skogsvägar eller liknande. När redskapet är injusterat för klippning aktiveras Auto Flex som låser inställningen och föraren kan fokusera på att styra armen upp/ner eller ut/in. Auto Flex är standard på Scorpion PLUS och Spider PLUS.



### BIO Olja

Biologiskt nedbrytbar med låg miljöpåverkan på djur och växter, denna hydraulolja är särskilt lämplig för användning i särskilt miljökänsliga områden.

## GreenTec Scorpion 330/430 BASIC S



### Användningsområde:

- Släntklippning
- Häckklippning
- Grönytor

### Produktfördelar:

- Hybrid Arm System
- Enkel på- och avmontering
- Frontmontering

Scorpion BASIC-serien **monteras i traktorns frontlyft eller i lastmaskinens lastarfäste.**

**BASIC-serien drivs av bärarens hydrauliksystem.** Alla modeller av GreenTec Scorpion kommer med Hybrid Arm System vilket innebär att armen kan styras både med och utan parallellarmfunktion. Scorpion 330 & 430 BASIC S är de minsta modellerna i Scorpionserien och är lämpliga för traktorer, mindre lastare och redskapsbärare. I grundutförandet ingår hydraulisk påkörningssäkring, LED-belysning, 3 st proportionalstyrda ventiler Danfoss, elektriskt styrsystem med minijoystick samt flytställning på klippvinkeln och arm. Kräver 1 st enkelverkande hydrauluttag med flöde på 37/52\* l/min, 1 st returledning samt 1 st läckledning till tank. Vid beställning ange typ av fäste. För redskap, se redskapstabell på sida 73.

Beskrivning / Art. nr.	Scorpion 330 BASIC S	Scorpion 430 BASIC S
Räckvidd vågrätt/lodrätt (cm)	330/310	430/410
Transportbredd /höjd (cm)	180/122	220/122
Hydraulikkrav (l/min. - bar)	37/52* - 210	37/52* - 210
Hydrauliksystem redskap (l/min.)	25/40*	25/40*
Vikt utan redskap (kg)	500	520
Minsta traktor- eller lastmaskinsvikt (kg)	2500	3000
Flytställning på klippvinkel och arm	Standard	Standard
Danfoss elektrisk proportional joystick	Standard	Standard
Oljekylare	Standard	Standard
<b>Extrautrustning / Tillval</b>	* Beroende på redskapet	
OPTE1123	Mekanisk snabbkoppling	
OPTE1128	Hydraulisk snabbkoppling	
OPTE1115	Motviktpaket 90 kg	
OPTE400x	Lastmaskinsfäste	
OPTE113x	3-punktsfäste (kat 1-2)	



## GreenTec Scorpion 330/430 BASIC PLUS



### Användningsområde:

- Släntklippning
- Häckklippning
- Grönytor

### Produktfördelar:

- Hybrid Arm System
- Enkel på- och avmontering
- Frontmontering

Scorpion BASIC-serien **monteras i traktorns frontlyft eller i lastmaskinens lastarfäste.**

**BASIC-serien drivs av bärarens hydrauliksystem.** Alla modeller av GreenTec Scorpion kommer med Hybrid Arm System vilket innebär att armen kan styras både med och utan parallellarmfunktion. I kombination med **Rotor Flex och Auto Flex** som är standard på PLUS maskinerna uppnås optimal arbetsmiljö då klipp huvudet alltid hålls inom förarens naturliga synfält. Scorpion 330 & 430 BASIC PLUS är de minsta modellerna i Scorpionserien och är lämpliga för traktorer, mindre lastare och redskapsbärare. I grundutförandet ingår hydraulisk påkörningssäkring, LED-belysning, 3 st proportionalstyrda ventiler Danfoss, elektriskt styrsystem med minijoystick samt flytställning på klippvinkeln och arm. Kräver 1 st enkelverkande hydraul-uttag med flöde på 37/52\* l/min, 1 st returledning samt 1 st läckledning till tank. Vid beställning ange typ av fäste. För redskap, se redskapstabell på sida 73.

Beskrivning / Art. nr.	Scorpion 330 BASIC PLUS	Scorpion 430 BASIC PLUS
Räckvidd vågrätt/lodrätt (cm)	330/310	430/410
Transportbredd /höjd (cm)	180/122	220/122
Hydraulikkrav (l/min. - bar)	37/52* - 210	37/52* - 210
Hydrauliksystem redskap (l/min.)	25/40*	25/40*
Vikt utan redskap (kg)	540	560
Minsta traktor- eller lastmaskinsvikt (kg)	2500	3000
Flytställning på klippvinkel och arm	Standard	Standard
Danfoss elektrisk proportional joystick	Standard	Standard
Oljekylare	Standard	Standard
Rotor Flex med Auto Flex	Standard	Standard
<b>Extrautrustning / Tillval</b>	* Beroende på redskapet	
OPTE1123	Mekanisk snabbkoppling	
OPTE1128	Hydraulisk snabbkoppling	
OPTE1115	Motviktpaket 90 kg	
OPTE400x	Lastmaskinsfäste	
OPTE113x	3-punktsfäste (kat 1-2)	

## GreenTec Scorpion 330/430 S



### Användningsområde:

- Släntklippning
- Häckklippning
- Grönytor

### Produktfördelar:

- Hybrid Arm System
- Enkel på- och avmontering
- Påkörningssäkring

En kompakt och robust armklippare tillverkad i Strenx 700 stål för **bakmontering där arm, oljetank och pump är monterade som en komplett enhet i traktorns 3-punktsfäste.** Armklipparen drivs av traktorns PTO (540 rpm). Alla modeller av GreenTec Scorpion kommer med Hybrid Arm System vilket innebär att armen kan styras både med och utan parallellarmfunktion. Scorpion 330 & 430 S är de minsta modellerna i Scorpionserien och är lämpliga för kompaktraktorer och redskapsbärare. I grundutförandet ingår hydraulisk påkörningssäkring, LED-belysning, eget oberoende hydrauliksystem med 80 liter oljetank, 4-punktsmontage i traktorns 3-punktsfäste (Kat.1 eller 2), 3 st proportionalstyrda ventiler Danfoss, elektriskt styrsystem med minijoystick samt flytställning på klippvinkeln och arm. Vid beställning, ange kategori på fäste 1 eller 2. För redskap, se redskapstabell på sida 73.

Beskrivning / Art. nr.	Scorpion 330 S	Scorpion 430 S
Räckvidd vågrätt/lodrätt (cm)	330/310	430/410
Transportbredd /höjd (cm)	180/122	220/122
Pump	32cc kugghjulspump	32cc kugghjulspump
Hydrauliksystem (l/min. - bar)	37/52* - 210	37/52* - 210
Hydrauliksystem redskap (l/min.)	25/40*	25/40*
Vikt utan redskap (kg)	570	590
Minsta traktorsvikt bakmonterad (kg)	1500	2000
Flytställning på klippvinkel och arm	Standard	Standard
4-punktsmontering kat. 1 eller 2	Standard	Standard
Danfoss elektrisk proportional joystick	Standard	Standard
Oljekylare	Standard	Standard
<b>Extrautrustning / Tillval</b>	* Beroende på redskapet	
OPTE1123	Mekanisk snabbkoppling	
OPTE1128	Hydraulisk snabbkoppling	
OPTE1115	Motviktpaket 90 kg	

Produktkatalog 2023-2024. Kontakta Er återförsäljare eller Ystamaskiner AB för gällande priser

Produktkatalog 2023-2024. Kontakta Er återförsäljare eller Ystamaskiner AB för gällande priser

## GreenTec Scorpion 330/430 PLUS



### Användningsområde:

- Släntklippning
- Häckklippning
- Grönytor

### Produktfördelar:

- Hybrid Arm System
- Enkel på- och avmontering
- Påkörningssäkring

En kompakt och robust armklippare tillverkad i Strenx 700 stål för **bakmontering där arm, oljetank och pump är monterade som en komplett enhet i traktorns 3-punktsfäste**. Armklipparen drivs av traktorns PTO (540 rpm). Alla modeller av GreenTec Scorpion kommer med Hybrid Arm System vilket innebär att armen kan styras både med och utan parallellarmfunktion. I kombination med **Rotor Flex och Auto Flex** som är standard på PLUS maskinerna uppnås optimal arbetsmiljö då kliphuvudet alltid hålls inom förarens naturliga synfält. Scorpion 330 & 430 PLUS är de minsta modellerna i Scorpionserien och är lämpliga för kompaktraktorer och redskapsbärare. I grundutförandet ingår hydraulisk påkörningssäkring, LED-belysning, eget oberoende hydrauliksystem med 80 liter oljetank, 4-punktsmontage i traktorns 3-punktsfäste (Kat.1 eller 2), 3 st proportionalstyrda ventiler Danfoss, elektriskt styrsystem med minijoystick samt flytställning på klippvinkeln och arm. Vid beställning, ange kategori på fäste 1 eller 2. För redskap, se redskapstabell på sida 73.

Beskrivning / Art. nr.	Scorpion 330 PLUS	Scorpion 430 PLUS
Räckvidd vågrätt/lodrätt (cm)	330/310	430/410
Transportbredd /höjd (cm)	180/122	220/122
Pump	32cc kugghjulspump	32cc kugghjulspump
Hydrauliksystem (l/min. - bar)	37/52* - 210	37/52* - 210
Hydrauliksystem redskap (l/min.)	25/40*	25/40*
Vikt utan redskap (kg)	610	630
Minsta traktorvikt bakmonterad (kg)	2500	3000
Flytställning på klippvinkel och arm	Standard	Standard
4-punktsmontering kat. 1 eller 2	Standard	Standard
Danfoss elektrisk proportional joystick	Standard	Standard
Oljekylare	Standard	Standard
Rotor Flex med Auto Flex	Standard	Standard
<b>Extrautrustning / Tillval</b>	* Beroende på redskapet	
OPTE1261	Mekanisk snabbkoppling	
OPTE1128	Hydraulisk snabbkoppling	
OPTE1115	Motviktspaket 90 kg	

## GreenTec Scorpion 330/430 S Front



### Användningsområde:

- Släntklippning
- Häckklippning
- Grönytor

### Produktfördelar:

- Hybrid Arm System
- Enkel på- och avmontering
- Påkörningssäkring

En kompakt och robust armklippare tillverkad i Strenx 700 stål för **frontmontering där arm, oljetank och pump är monterade som en komplett enhet i traktorns 3-punktsfäste**. Armklipparen drivs av traktorns PTO (1000 rpm). Alla modeller av GreenTec Scorpion kommer med Hybrid Arm System vilket innebär att armen kan styras både med och utan parallellarmfunktion. Scorpion 330 & 430 S är de minsta modellerna i Scorpionserien och är lämpliga för kompaktraktorer och redskapsbärare. I grundutförandet ingår hydraulisk påkörningssäkring, LED-belysning, eget oberoende hydrauliksystem med 80 liter oljetank, 4-punktsmontage i traktorns 3-punktsfäste (Kat.1 eller 2), 3 st proportionalstyrda ventiler Danfoss, elektriskt styrsystem med minijoystick samt flytställning på klippvinkeln och arm. Vid beställning, ange kategori på fäste 1 eller 2. För redskap, se redskapstabell på sida 73.

Beskrivning / Art. nr.	Scorpion 330 S Front	Scorpion 430 S Front
Räckvidd vågrätt/lodrätt (cm)	330/310	430/410
Transportbredd /höjd (cm)	180/122	220/122
Pump	32cc kugghjulspump	32cc kugghjulspump
Hydrauliksystem (l/min. - bar)	37/52* - 210	37/52* - 210
Hydrauliksystem redskap (l/min.)	25/40*	25/40*
Vikt utan redskap (kg)	570	590
Minsta traktorvikt frontmonterad (kg)	1500	2000
Flytställning på klippvinkel och arm	Standard	Standard
4-punktsmontering kat. 1 eller 2	Standard	Standard
Danfoss elektrisk proportional joystick	Standard	Standard
Oljekylare	Standard	Standard
<b>Extrautrustning / Tillval</b>	* Beroende på redskapet	
OPTE1123	Mekanisk snabbkoppling	
OPTE1128	Hydraulisk snabbkoppling	
OPTE1115	Motviktspaket 90 kg	

## GreenTec Scorpion 330/430 PLUS Front



### Användningsområde:

- Släntklippning
- Häckklippning
- Grönytor

### Produktfördelar:

- Hybrid Arm System
- Enkel på- och avmontering
- Påkörningssäkring

En kompakt och robust armklippare tillverkad i Strenx 700 stål för **frontmontering där arm, oljetank och pump är monterade som en komplett enhet i traktorns 3-punktsfäste**. Armklipparen drivs av traktorns PTO (1000 rpm). Alla modeller av GreenTec Scorpion kommer med Hybrid Arm System vilket innebär att armen kan styras både med och utan parallellarmfunktion. I kombination med **Rotor Flex och Auto Flex** som är standard på PLUS maskinerna uppnås optimal arbetsmiljö då kliphuvudet alltid hålls inom förarens naturliga synfält. Scorpion 330 & 430 PLUS är de minsta modellerna i Scorpionserien och är lämpliga för kompaktraktorer och redskapsbärare. I grundutförandet ingår hydraulisk påkörningssäkring, LED-belysning, eget oberoende hydrauliksystem med 80 liter oljetank, 4-punktsmontage i traktorns 3-punktsfäste (Kat.1 eller 2), 3 st proportionalstyrda ventiler Danfoss, elektriskt styrsystem med minijoystick samt flytställning på klippvinkeln och arm. Vid beställning, ange kategori på fäste 1 eller 2. För redskap, se redskapstabell på sida 73.

Beskrivning / Art. nr.	Scorpion 330 PLUS Front	Scorpion 430 PLUS Front
Räckvidd vågrätt/lodrätt (cm)	330/310	430/410
Transportbredd /höjd (cm)	180/122	220/122
Pump	32cc kugghjulspump	32cc kugghjulspump
Hydrauliksystem (l/min. - bar)	37/52* - 210	37/52* - 210
Hydrauliksystem redskap (l/min.)	25/40*	25/40*
Vikt utan redskap (kg)	610	630
Minsta traktorvikt frontmonterad (kg)	2500	3000
Flytställning på klippvinkel och arm	Standard	Standard
4-punktsmontering kat. 1 eller 2	Standard	Standard
Danfoss elektrisk proportional joystick	Standard	Standard
Oljekylare	Standard	Standard
Rotor Flex med Auto Flex	Standard	Standard

### Extrautrustning / Tillval

OPTE1261	Mekanisk snabbkoppling
OPTE1128	Hydraulisk snabbkoppling
OPTE1115	Motivtspaket 90 kg

\* Beroende på redskapet

## GreenTec Scorpion 530/630 BASIC S



### Användningsområde:

- Släntklippning
- Häckklippning
- Grönytor

### Produktfördelar:

- Hybrid Arm System
- Enkel på- och avmontering
- Frontmonterad

Scorpion BASIC-serien **monteras i traktorns frontlyft eller i lastmaskinens lastarfäste**.

**BASIC-serien drivs av bärerens hydrauliksystem.** Alla modeller av GreenTec Scorpion kommer med Hybrid Arm System vilket innebär att armen kan styras både med och utan parallellarmfunktion. Scorpion 530 & 630 BASIC S är lämpliga för traktorer och lastare. I grundutförandet ingår hydraulisk påkörningssäkring, LED-belysning, 4 st proportionalstyrda ventiler Danfoss, elektriskt styrsystem med joystick samt flytställning på klippvinkeln och arm. Kräver 1 st enkelverkande hydrauluttag med flöde på 75/125\* l/min, 1 st returledning samt 1 st läckledning till tank. Vid beställning ange typ av fäste. För redskap, se redskapstabell på sida 73.

Beskrivning / Art. nr.	Scorpion 530 BASIC S	Scorpion 630 BASIC S
Räckvidd vågrätt/lodrätt (cm)	530/510	630/610
Transportbredd (cm)	210	210
Hydrauliksystem (l/min. - bar)	75/125* - 210	75/125* - 210
Hydrauliksystem redskap (l/min.)	50/85*	50/85*
Vikt utan redskap (kg)	985	1020
Minsta traktorvikt (kg)	5000	6000
Flytställning på klippvinkel och arm	Standard	Standard
4-punktsmontering kat. 2 eller 3	Standard	Standard
Danfoss elektrisk proportional joystick	Standard	Standard
Oljekylare	Standard	Standard

### Extrautrustning / Tillval

OPTE1154 / OPTE1153	Mekanisk / Hydraulisk snabbkoppling
OPTE11xx	Motivtspaket 400 + 200 kg
OPTE11xx	4-punktsmontage med K80-koppling
OPTE1151/OPTE1263	Rotor Flex med Auto Flex
OPTE1152	Auto Height Control (AHC) för slaghackshuvud
OPTE1204	Lövbålsare LG

\* Beroende på redskapet

## GreenTec Scorpion 530/630 BASIC PLUS



### Användningsområde:

- Släntklippning
- Häckklippning
- Grönytor

### Produktfördelar:

- Hybrid Arm System
- Enkel på- och avmontering
- Påkörningssäkring

Scorpion BASIC-serien **monteras i traktorns frontlyft eller i lastmaskinens lastarfäste.**

**BASIC-serien drivs av bärarens hydrauliksystem.** Alla modeller av GreenTec Scorpion kommer med Hybrid Arm System vilket innebär att armen kan styras både med och utan parallellarmfunktion. I kombination med **Rotor Flex och Auto Flex** som är standard på PLUS maskinerna uppnås optimal arbetsmiljö då klipp huvudet alltid hålls inom förarens naturliga synfält. I grundutförandet ingår hydraulisk påkörningssäkring, LED-belysning, 4 st proportionalstyrda ventiler Danfoss, elektriskt styrsystem med joystick samt flytställning på klippvinkeln och arm. Vid beställning ange typ av fäste. För redskap, se redskapstabell på sida 73.

Beskrivning / Art. nr.	Scorpion 530 BASIC PLUS	Scorpion 630 BASIC PLUS
Räckvidd vågrätt/lodrätt (cm)	530/510	630/610
Transportbredd (cm)	210	210
Hydrauliksystem (l/min. - bar)	75/125* - 210	75/125* - 210
Hydrauliksystem redskap (l/min.)	50/85*	50/85*
Vikt utan redskap (kg)	1115	1145
Minsta traktorvikt (kg)	5500	6500
Flytställning på klippvinkel och arm	Standard	Standard
4-punktsmontering kat. 2 eller 3	Standard	Standard
Danfoss elektrisk proportional joystick	Standard	Standard
Oljekylare	Standard	Standard
Rotor Flex med Auto Flex	Standard	Standard

### Extrautrustning / Tillval

\* Beroende på redskapet

OPTE1154 / OPTE1153	Mekanisk snabbkoppling
OPTE1153	Hydraulisk snabbkoppling
OPTE1158	Motviktpaket 400 + 200 kg
OPTE11xx	4-punktsmontage med K80-koppling
OPTE1152	Auto Height Control (AHC) för slaghackshuvud
OPTE1204	Lövbålsare LG

## GreenTec Scorpion 530/630 S



### Användningsområde:

- Släntklippning
- Häckklippning
- Grönytor

### Produktfördelar:

- Hybrid Arm System
- Enkel på- och avmontering
- Påkörningssäkring

Scorpion 530 och 630 S **monteras bak på traktorn som en komplett enhet.** Armklipparen drivs av traktorns PTO (1000 rpm). Alla modeller av GreenTec Scorpion har Hybrid Arm System vilket innebär att armen kan styras med eller utan parallellarmfunktion vilket ger stor flexibilitet och ökar kapaciteten och arbetsmiljön. Maskinen är standardutrustad med LED-belysning, Danfoss hydrauliksystem med 220 l hydrauliktank och oljekylare, Danfoss joystickbetjäning med 4 proportionalfunktioner, flytställning av klippvinkel och arm, hydraulisk påkörningssäkring och 4-punkts montering till traktorns 3-punktsfäste. Med tillvalet Rotor Flex och Autoflex uppnås optimal arbetsmiljö då klipp huvudet alltid hålls inom operatörens naturliga synfält. För redskap, se redskapstabell på sida 73.

Beskrivning / Art. nr.	Scorpion 530 S	Scorpion 630 S
Räckvidd vågrätt/lodrätt (cm)	530/510	630/610
Transportbredd (cm)	220	220
Pump	56cc kugghjulspump	56cc kugghjulspump
Hydrauliksystem (l/min. - bar)	115 - 230	115 - 230
Hydrauliksystem redskap (l/min.)	50/85*	50/85*
Vikt utan redskap (kg)	1235	1270
Minsta traktorvikt (kg)	4500	5500
Flytställning på klippvinkel och arm	Standard	Standard
4-punktsmontering kat. 2 eller 3	Standard	Standard
Danfoss elektrisk proportional joystick	Standard	Standard
Oljekylare	Standard	Standard

### Extrautrustning / Tillval

\* Beroende på redskapet

OPTE1154 / OPTE1153	Mekanisk / Hydraulisk snabbkoppling
OPTE1158	Motviktpaket 430 kg
OPTE11xx	4-punktsmontage med K80-koppling
OPTE1151/OPTE1263	Rotor Flex med Auto Flex
OPTE1152	Auto Height Control (AHC) för slaghackshuvud
OPTE1204	Lövbålsare LG

## GreenTec Scorpion 530/630 PLUS



### Användningsområde:

- Släntklippning
- Häckklippning
- Grönytor

### Produktfördelar:

- Hybrid Arm System
- Enkel på- och avmontering
- 270° vridning av redskapet

Scorpion 530 och 630 PLUS **monteras bak på traktorn som en komplett enhet.** Armklipparen drivs av traktorns PTO (1000 rpm). Alla modeller av GreenTec Scorpion har Hybrid Arm System vilket innebär att armen kan styras både med och utan parallellarmfunktion vilket ger stor flexibilitet och ökar kapaciteten och arbetsmiljön. I kombination med **Rotor Flex och Auto Flex** som är standard på PLUS maskinerna uppnås optimal arbetsmiljö då klipp huvudet alltid hålls inom förarens naturliga synfält. Maskinen är standardutrustad med LED-belysning, Danfoss hydrauliksystem med 220 liters hydrauliktank & oljekylare, Danfoss joystickbetjäning med 4 proportionalfunktioner, flytställning av klippvinkel och arm samt hydraulisk påkörningssäkring och 4-punkts montering till traktorns 3-punktsfäste. För redskap, se redskapstabell på sida 73.

Beskrivning / Art. nr.	Scorpion 530 PLUS	Scorpion 630 PLUS
Räckvidd vågrätt/lodrätt (cm)	530/510	630/610
Transportbredd (cm)	220	220
Pump	Danfoss 60cc kolvpump	Danfoss 60cc kolvpump
Hydrauliksystem (l/min. - bar)	125 - 315	125 - 315
Hydrauliksystem redskap (l/min.)	50/85*	50/85*
Vikt utan redskap (kg)	1370	1395
Minsta traktorvikt (kg)	5000	6000
Flytställning på klippvinkel och arm	Standard	Standard
4-punktsmontering kat. 2 eller 3	Standard	Standard
Danfoss elektrisk proportional joystick	Standard	Standard
Rotor Flex med Auto Flex	Standard	Standard
Oljekylare	Standard	Standard
<b>Extrautrustning / Tillval</b>	* Beroende på redskapet	
OPTE1154 / OPTE1159	Mekanisk / Hydraulisk snabbkoppling	
OPTE1158	Motviktpaket 430 kg	
OPTE11xx	4-punktsmontage med K80-koppling	
OPTE1209	Auto Height Control (AHC) för slaghackshuvud	
OPTE1204	Lövlåsare LG	

## GreenTec Scorpion 730/830 S



### Användningsområde:

- Släntklippning
- Häckklippning
- Grönytor

### Produktfördelar:

- Hybrid Arm System
- Enkel på- och avmontering
- Påkörningssäkring

Scorpion 730 och 830 S **monteras bak på traktorn som en komplett enhet.** Armklipparen drivs av traktorns PTO (1000 rpm). Alla modeller av GreenTec Scorpion har Hybrid Arm System vilket innebär att armen kan styras med eller utan parallellarmfunktion vilket ger stor flexibilitet och ökar kapaciteten och arbetsmiljön. Maskinen är standardutrustad med LED-belysning, Danfoss hydrauliksystem med 220 l hydrauliktank och oljekylare, Danfoss joystickbetjäning med 4 proportionalfunktioner, flytställning av klippvinkel och arm, hydraulisk påkörningssäkring och 4-punkts montering till traktorns 3-punktsfäste. Med tillvalet Rotor Flex och Auto Flex uppnås optimal arbetsmiljö då klipp huvudet alltid hålls inom operatörens naturliga synfält. För redskap, se redskapstabell på sida 73.

Beskrivning / Art. nr.	Scorpion 730 S	Scorpion 830 S
Räckvidd vågrätt/lodrätt (cm)	730/710	830/810
Transportbredd (cm)	240	250
Pump	56cc kugghjulspump	56cc kugghjulspump
Hydrauliksystem (l/min. - bar)	115 - 230	115 - 230
Hydrauliksystem redskap (l/min.)	50/85*	50/85*
Vikt utan redskap (kg)	1475	1505
Minsta traktorvikt (kg)	7000	8000
Flytställning på klippvinkel och arm	Standard	Standard
4-punktsmontering kat. 2 eller 3	Standard	Standard
Danfoss elektrisk proportional joystick	Standard	Standard
Oljekylare	Standard	Standard
<b>Extrautrustning / Tillval</b>	* Beroende på redskapet	
OPTE1154 / OPTE1153	Mekanisk / Hydraulisk snabbkoppling	
OPTE1158	Motviktpaket 430 kg	
OPTE11xx	4-punktsmontage med K80-koppling	
OPTE1151	Rotor Flex med Auto Flex	
OPTE1152	Auto Height Control (AHC) för slaghackshuvud	
OPTE1204	Lövlåsare LG	

## GreenTec Scorpion 730/830 PLUS



### Användningsområde:

- Släntklippning
- Häckklippning
- Grönytor

### Produktfördelar:

- Hybrid Arm System
- Enkel på- och avmontering
- 270° vridning av redskapet

Scorpion 730 och 830 PLUS **monteras bak på traktorn som en komplett enhet.** Armklipparen drivs av traktorns PTO (1000 rpm). Alla modeller av GreenTec Scorpion har Hybrid Arm System vilket innebär att armen kan styras både med och utan parallellarmfunktion vilket ger stor flexibilitet och ökar kapaciteten och arbetsmiljön. I kombination med **Rotor Flex och Auto Flex** som är standard på PLUS maskinerna uppnås optimal arbetsmiljö då klipp huvudet alltid hålls inom förarens naturliga synfält. Maskinen är standardutrustad med LED-belysning, Danfoss hydrauliksystem med 220 l hydrauliktank och oljekylare, Danfoss joystickbetjäning med 4 proportionalfunktioner, flytställning av klippvinkel och arm samt hydraulisk påkörningssäkring och 4-punkts montering till traktorns 3-punktsfäste. För redskap, se redskapstabell på sida 73.

Beskrivning / Art. nr.	Scorpion 730 PLUS	Scorpion 830 PLUS
Räckvidd vågrätt/ lodrätt (cm)	730/710	830/810
Transportbredd (cm)	240	250
Pump	Danfoss 60cc kolvump	Danfoss 60cc kolvump
Hydrauliksystem (l/min. - bar)	125 - 315	125 - 315
Hydrauliksystem redskap (l/min.)	50/85*	50/85*
Vikt utan redskap (kg)	1600	1630
Minsta traktorvikt (kg)	7000	8000
Flytställning på klippvinkel och arm	Standard	Standard
4-punktsmontering kat. 2 eller 3	Standard	Standard
Danfoss elektrisk proportional joystick	Standard	Standard
Rotor Flex med Auto Flex	Standard	Standard
Oljekylare	Standard	Standard

### Extrautrustning / Tillval

\* Beroende på redskapet

OPTE1154 / OPTE 1159	Mekanisk / Hydraulisk snabbkoppling
OPTE1158	Motviktspaket 430 kg
OPTE11xx	4-punktsmontage med K80-koppling
OPTE1209	Auto Height Control (AHC) för slaghackshuvud
OPTE1204	Lövlåsare LG

## GreenTec Spider - med unikt rörelseområde



GreenTec Spider är en egen unik serie av väg- och armklippare som finns i 6 olika modeller med räckvidd från 520 cm till 820 cm. De har ett unikt arbetsområde som är 270° för både armen och redskapet, vilket resulterar i princip obegränsad flexibilitet. Detta gör det möjligt för föraren att flytta redskapet i valfri position - höger, vänster, fram eller bak. Armklipparnas mindre modeller kan levereras för montering fram eller bak och de två större modellerna är bakmonterade. De drivs av traktorns PTO, vilket innebär att armklipparens hydrauliksystem är helt beroende av traktorns hydrauliksystem.

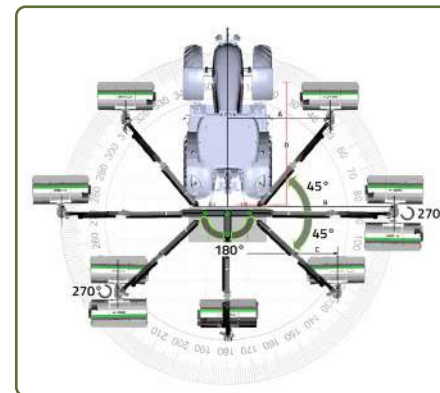

Tornet/vridleden har rörelsemönster på 180 grader och toppen på tornet där armen är monterad kan vridas ytterligare 45 grader både framåt och bakåt. Totalt 270 grader. Förarens arbetsmiljö optimeras, då Spider-serien har ett extremt flexibelt rörelsemönster.

Föraren kan enkelt ändra armens position från att arbeta på **höger eller vänster** sida av vägen. Armen kan flyttas framåt, så redskapet alltid är i synfältet för föraren. Armklipparen är utrustad med påkörningssäkringar i båda riktningar, vilket förebygger och ger en lång livslängd.

## GreenTec Spider 520/620 PLUS Front



## Användningsområde:

- Släntklippning
  - Häckklippning
  - Grönytor
- Produktfördelar:**
- Hybrid Arm System
  - Klippning vänster & höger sida
  - Enkel på- och avmontering
  - 270° vridning av redskapet

Spider 520 och 620 PLUS Front monteras fram på traktorn och drivs av traktorns PTO (1000 rpm), varvtalet kan sänkas med upp till 25%, vilket gör att ljudnivån blir lägre och traktorn sparar diesel. Alla modeller av GreenTec Spider levereras med Hybrid Arm System vilket innebär att armen kan styras både med och utan parallellarmfunktion vilket ger stor flexibilitet och ökar kapaciteten och arbetsmiljön.

I kombination med **Rotor Flex och Auto Flex** som är standard på PLUS maskinerna uppnås optimal arbetsmiljö då klipp huvudet alltid hålls inom förarens naturliga synfält. Arbetsområdet för både armen och redskapet är 270°, vilket gör att det är möjligt att flytta redskapet till valfri position. 4 st proportionalstyrda ventiler Danfoss, elektriskt styrsystem med joystick samt flyttällning på klippvinkeln och arm.

För redskap, se redskapstabell på sida 73.

Beskrivning / Art. nr.	Spider 520 PLUS Front	Spider 620 PLUS Front
Räckvidd vågrätt/lodrätt (cm)	520/510	620/610
Transportbredd (cm)	220	220
Pump	Danfoss 60cc kolvpump	Danfoss 60cc kolvpump
Hydrauliksystem (l/min. - bar)	125 - 315	125 - 315
Hydrauliksystem redskap (l/min.)	50/85*	50/85*
Vikt utan redskap (kg)	2170	2195
Minsta traktorvikt (kg)	6000	7000
Flyttällning på klippvinkel och arm	Standard	Standard
4-punktsmontering kat. 2 eller 3	Standard	Standard
Danfoss elektrisk proportional joystick	Standard	Standard
Rotor Flex med Auto Flex	Standard	Standard
Oljekylare	Standard	Standard

\* Beroende på redskapet

## Extrautrustning / Tillval

OPTE1154 / OPTE 1159	Mekanisk / Hydraulisk snabbkoppling
OPTE11xx	4-punktsmontage med K80-koppling
OPTE1209	Auto Height Control (AHC) för slaghackshuvud
OPTE1204	Lövbålsare LG

## GreenTec Spider 520/620 PLUS



## Användningsområde:

- Släntklippning
  - Häckklippning
  - Grönytor
- Produktfördelar:**
- Hybrid Arm System
  - Klippning vänster & höger om
  - Enkel på- och avmontering
  - 270° vridning av redskapet

Spider 520 och 620 PLUS monteras bak på traktorn och drivs av traktorns PTO (1000 rpm), varvtalet kan sänkas med upp till 25%, vilket gör att ljudnivån blir lägre och traktorn sparar diesel. Alla modeller av GreenTec Spider levereras med Hybrid Arm System vilket innebär att armen kan styras både med och utan parallellarmfunktion vilket ger stor flexibilitet och ökar kapaciteten och arbetsmiljön.

I kombination med **Rotor Flex och Auto Flex** som är standard på PLUS maskinerna uppnås optimal arbetsmiljö då klipp huvudet alltid hålls inom förarens naturliga synfält. Arbetsområdet för både armen och redskapet är 270°, vilket gör att det är möjligt att flytta redskapet till valfri position. 4 st proportionalstyrda ventiler Danfoss, elektriskt styrsystem med joystick samt flyttällning på klippvinkeln och arm.

För redskap, se redskapstabell på sida 73.

Beskrivning / Art. nr.	Spider 520 PLUS	Spider 620 PLUS
Räckvidd vågrätt/lodrätt (cm)	520/510	620/610
Transportbredd (cm)	220	220
Pump	Danfoss 60cc kolvpump	Danfoss 60cc kolvpump
Hydrauliksystem (l/min. - bar)	125 - 315	125 - 315
Hydrauliksystem redskap (l/min.)	50/85*	50/85*
Vikt utan redskap (kg)	2170	2195
Minsta traktorvikt (kg)	6000	7000
Flyttällning på klippvinkel och arm	Standard	Standard
4-punktsmontering kat. 2 eller 3	Standard	Standard
Danfoss elektrisk proportional joystick	Standard	Standard
Rotor Flex med Auto Flex	Standard	Standard
Oljekylare	Standard	Standard

\* Beroende på redskapet

## Extrautrustning / Tillval

OPTE1154 / OPTE 1159	Mekanisk / Hydraulisk snabbkoppling
OPTE11xx	4-punktsmontage med K80-koppling
OPTE1209	Auto Height Control (AHC) för slaghackshuvud
OPTE1204	Lövbålsare LG

## GreenTec Spider 720/820 PLUS



### Användningsområde:

- Släntklippning
- Häckklippning
- Grönytor

### Produktfördelar:

- Hybrid Arm System
- Klippning vänster & höger om
- Enkel på- och avmontering
- 270° vridning av redskapet

Spider 720 och 820 PLUS monteras bak på traktorn och drivs av traktorns PTO (1000 rpm), varvtalet kan sänkas med upp till 25%, vilket gör att ljudnivån blir lägre och traktorn sparar diesel. Alla modeller av GreenTec Spider levereras med Hybrid Arm System vilket innebär att armen kan styras både med och utan parallellarmfunktion vilket ger stor flexibilitet och ökar kapaciteten och arbetsmiljön.

I kombination med **Rotor Flex** och **Auto Flex** som är standard på PLUS maskinerna uppnås optimal arbetsmiljö då klipp huvudet alltid hålls inom förarens naturliga synfält. Arbetsområdet för både armen och redskapet är 270°, vilket gör att det är möjligt att flytta redskapet till valfri position. 4 st proportionalstyrda ventiler Danfoss, elektriskt styrsystem med joystick samt flytställning på klippvinkeln och arm.

För redskap, se redskapstabell på sida 73.

Beskrivning / Art. nr.	Spider 720 PLUS	Spider 820 PLUS
Räckvidd vågrätt/lodrätt (cm)	720/710	820/810
Transportbredd (cm)	240	250
Pump	Danfoss 60cc kolvpump	Danfoss 60cc kolvpump
Hydrauliksystem (l/min. - bar)	125 - 315	125 - 315
Hydrauliksystem redskap (l/min.)	50/85*	50/85*
Vikt utan redskap (kg)	2355	2385
Minsta traktorvikt (kg)	7000	8000
Flytställning på klippvinkel och arm	Standard	Standard
4-punktsmontering kat. 2 eller 3	Standard	Standard
Danfoss elektrisk proportional joystick	Standard	Standard
Rotor Flex med Auto Flex	Standard	Standard
Oljekylare	Standard	Standard

\* Beroende på redskapet

### Extrautrustning / Tillval

OPTE1154 / OPTE 1159	Mekanisk / Hydraulisk snabbkoppling
OPTE11xx	4-punktsmontage med K80-koppling
OPTE1209	Auto Height Control (AHC) för slaghackshuvud
OPTE1204	Lövbålsare LG

## Slaghackshuvud GreenTec FR 92 - 162



GreenTecs slaghackshuvud är tillverkat i Strenx 700 höghållfasthetsstål som optimerar slaghackshuvudets vikt- och styrkeförhållanden. Strenx 700 stål är världens starkaste produktionsstål och används för att spara vikt, öka livslängden samt öka kapaciteten.

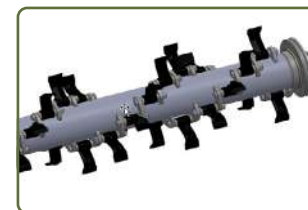

### Dubbel spiralrotor

Slaghackshuvud FR är utrustad med dubbel spiralrotor som ger en mycket jämn belastning, jämnt flöde, hög kapacitet och låga underhållskostnader. Slagornas fästören på rotorn sträcker sig över två slagor vilket ger en starkare konstruktion.

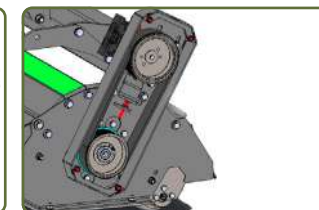

### Remdrift med Powerrem

Slaghackshuvudet har remdrift som drivs av en s.k. Powerrem som är en hel bred rem med långsgående spår, klarar kraftiga stopp bättre än en tandad rem.



### Slagor med optimal anläggningsyta

Slagans baksida har samma radie som rotorn vilket gör att kraften som slagan utsätts för när den viker undan, fördelas jämt över en större yta. Risken för slagorna bryts minskar betydligt.

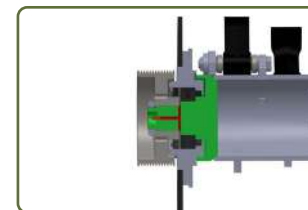

### Optimal totalbredd på slaghackshuvudet

Den nya konstruktionen på rotorn, där lagren är integrerade i rotorn, ger en mindre totalbredd.

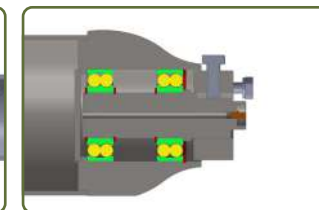

### Dubbellagrad stödulle

Stödrollen har dubbla integrerade lager på varje sida för att fördela belastningen på axeln.



### Integrated Airflow-design

Designen är skapad för att det ska uppstå ett naturligt vakuum som suger upp materialet. Resultatet blir 25 % högre kapacitet samt mindre effektbehov.



## Slaghackshuvud GreenTec FR 92 - 112



### Användningsområde:

- Parkområden
- Vägunderhåll
- Cykel- och gångvägar

### Produktfördelar:

- Strenx 700 stålkonstruktion
- Integrated Airflow vakuum effekt
- Specialanpassade slagor
- Drivning vänster alt. höger sida

GreenTecs slaghackshuvud är tillverkat i Strenx 700 stål vilket optimerar slaghackens vikt- och styrkeförhållanden. Designen på slaghacken kallas för **"Integrated Airflow"** och skapar ett naturligt vakuum för att materialet ska passera genom huvudet snabbt och därmed öka kapaciteten med 25 % men med ett mindre effektbehov. Totalbredden på slaghackshuvudet är mindre än tidigare eftersom rotoraxelns lager är integrerade i rotorn.

Rotorn har dubbel spiralrotor och slagornas baksida är optimerade i förhållande till rotorns radie, vilket skyddar slagorna. Slaghackshuvudet har justerbar front och har skyddsduk både fram och bak. Standardutrustad med C-slagor.

Slaghackshuvudet passar på Scorpion armlippare 330/430 och andra armlippare men även på andra bärare som t.ex. hjul- och traktorgrävare.

Kräver ett dubbelverkande hydrauluttag och fri läckledning direkt till bärarens hydrauloljetank.

Beskrivning / Art. nr.	FR 92	FR 112
Arbetsbredd (cm)	90	110
Vikt (kg)	138	144
Oljebehov min (l/min)	40	40
Oljetryck min (Bar)	210	210
Arbets hastighet (km/h)	5-7	5-7
Dubbel spiralrotor	Standard	Standard
Antikavitationsventil (skyddar hydraulmotorn)	Standard	Standard
C-slagor / antal (st)	Standard / 24	Standard / 30

### Extrautrustning / Tillval

OPTExxxx	Hydraulisk-/mekanisk snabbkoppling arm och redskap (1 st per redskap)
OPTExxxx	Infästning för GreenTec Scorpion 330/430
OPTExxxx	Infästning för Spearhead Twiga Compact
OPTE1300	L-slagor

## Slaghackshuvud GreenTec FR 122 - 162 HD



### Användningsområde:

- Parkområden
- Vägunderhåll
- Cykel- och gångvägar

### Produktfördelar:

- Strenx 700 stålkonstruktion
- Integrated Airflow vakuum effekt
- Specialanpassade slagor
- Drivning vänster alt. höger sida

GreenTecs slaghackshuvud är tillverkat i Strenx 700 stål vilket optimerar slaghackens vikt- och styrkeförhållanden. Designen på slaghacken kallas för **"Integrated Airflow"** och skapar ett naturligt vakuum för att materialet ska passera genom huvudet snabbt och därmed öka kapaciteten med 25 % men med ett mindre effektbehov. Totalbredden på slaghackshuvudet är mindre än tidigare eftersom rotoraxelns lager är integrerade i rotorn.

Rotorn har dubbel spiralrotor och slagornas baksida är optimerade i förhållande till rotorns radie, vilket skyddar slagorna. Slaghackshuvudet har justerbar front och har skyddsduk både fram och bak. C-slagor standard. Slaghackshuvudet passar på Scorpion armlippare 530/630/730/830, Spider 520/620/720/820 och andra armlippare men även på andra bärare som t.ex. hjul- och traktorgrävare.

Kräver ett dubbelverkande hydrauluttag och fri läckledning direkt till bärarens hydrauloljetank.

Beskrivning / Art. nr.	FR 122	FR 122 HD	FR 162	FR 162 HD
Arbetsbredd (cm)	120	120	160	160
Vikt (kg)	320	320	360	360
Oljebehov min (l/min)	85	85	85	85
Oljetryck min (Bar)	230	315	230	315
Arbets hastighet (km/h)	5-7	5-7	5-7	5-7
Dubbel spiralrotor	Standard	Standard	Standard	Standard
Antikavitationsventil (skyddar hydraulmotorn)	Standard	Standard	Standard	Standard
C-slagor / antal (st)	Standard / 28	Standard / 28	Standard / 38	Standard / 38

### Extrautrustning / Tillval

OPTExxxx	Hydraulisk-/mekanisk snabbkoppling arm och redskap (1 st per redskap)
OPTExxxx	Infästning för GreenTec Scorpion 530/630/730/830 - Spider 520/620/720/820
OPTExxxx	Infästning för Spearhead Twiga MID/FLEX
OPTE 1302	L-slagor
OPTE1304	T-slagor

## Kättinghuvud GreenTec GT 135/155



### Användningsområde:

- Kraftig vegetation
- Skogsvägar
- Steniga grönytor

### Produktfördelar:

- HARDOX
- Ledad / rörlig ramkonstruktion
- Antikavitationsventil

Spearhead kättinghuvud GT är utvecklat för att användas i extrema förhållanden, där det finns mycket sten, grövre sly eller liknande. Insidan av kättinghuvudet är beklädd med **HARDOX**-plåt. Kättinghuvudet levereras som standard med kedjemagasin med 10 mm kedja (finns även uttag för 13 mm kedja). Kättinghuvudet slår och finfördelar gräs och sly upp till 70 mm diameter. Kättinghuvudet passar på Scorpion armlippare 530/630/730/830, Spider 520/620/720/820 och andra armlippare men även på andra bärare som t.ex. hjul- och traktorgrävare. Kräver 1 dubbelverkande hydrauluttag och fri läckledning direkt till bärarens hydraultank.



Slittalrik under kedjemagasinet.



Insidan av kedjemagasinet.



Hållaren för redskapsfästet har rörlighet så kedjehuvudet följer underlaget.

Beskrivning / Art. nr.	GT 135	GT 155
Arbetsbredd (cm)	135	155
Vikt (kg)	410	460
Oljemängd min (l/min) / Oljetryck (bar)	85/280	85/280
Kedjemagasin med 10 mm kedja	Standard	Standard
Antikavitationsventil (skyddar hydraulmotorn)	Standard	Standard

### Extrautrustning / Tillval

OPTExxxx	Större hydraulmotor (110 l/min) vid 300 Bar
OPTExxxx	Infästning för GreenTec Scorpion 530/630/730/830 och Spider 520/620/720/820
OPTExxxx	Infästning för Spearhead Twiga
OTPExxx	Kedja 13 mm

## Slätterbalk S 165-240



### Användningsområde:

- Slänter vid vattendrag
- Vallar
- Ängsmarker

### Produktfördelar:

- Hög kapacitet
- Miljövänlig klippning
- Slår ej sönder gräset
- Stark konstruktion

Slätterbalken S 165 – 240 med knivbalk med dubbelkniv som klipper och lägger ner gräset och gör det möjligt att samla upp material t.ex. vid ängsmarker, slänter eller vid vattendrag. S 165 – 240 kan monteras på våra armlippare Scorpion, Spider och andra armlippare som är monterade på traktor eller lastmaskin. Minskar skador på insekter och växter vid klippning och främjar den biologiska mångfalden.



Beskrivning / Art. nr.	S 165	S 190	S 210	S 240
Arbetsbredd (cm)	165	190	210	240
Vikt (kg)	70	82	92	102
Oljemängd min (l/min) / Oljetryck (bar)	34/180	34/180	34/180	34/180
Grentjocklek (Ø mm)	0-10	0-10	0-10	0-10
Max Arbetshastighet (km/h)	3	3	3	3

### Extrautrustning / Tillval

OPTExxxx	Mängdfördelare inkl. övertrycksventil samt rotationsventil vid stillastående
OPTExxxx	Snabbkoppling hydraulisk/mechanisk (1 st per redskap)
OPTExxxx	Infästning för Spearhead, McConnel, Bomford, Dücker, Agrimaster m.fl.
OPTExxxx	Infästning för GreenTec Scorpion 530/630/730/830 och Spider 520/620/720/820

## Häckklippare GreenTec RC 102 - 162



### Användningsområde:

- Vägunderhåll
- Skogsvägar
- Parkområden

### Produktfördelar:

- Hög kapacitet
- Fint snitt
- Minimal efterröjning av klippt material

Häckklippare RC 102 - 162 är starka och effektiva, perfekta för häckklippning av träd och buskar. Genom det patenterade dubbla knivsystemet med 6 knivar/rotor klipps häcken, materialet finfördelas och återförs till häcken och minimal efterröjning krävs. Knivsystemet har 3 överlappande rotorer med totalt 18 st knivar, som drivs av en powerrem. Kapar grenar upp till Ø 4 cm och efterlämnar ett perfekt snitt, vilket ger kontrollerad återväxt och minimerad risk för sjukdom. Häckklipparen passar på GreenTec armklippare, redskapsarm HXF och andra armklippare men även på andra bärare som t.ex. hjul- och traktorgrävare.



Beskrivning / Art. nr.	RC 102	RC 132	RC 162
Arbetsbredd (cm)	100	130	160
Vikt (kg)	100	150	200
Oljemängd min (l/min) / Oljetryck (bar)	25/190	40/190	50/190
Antal rotorer (st)	3	3	3
Antal knivar/rotor (st)	6	6	6
Grentjocklek (Ø mm)	0-2	0-3	0-4
Arbets hastighet (km/h)	upp till 2,5	upp till 2,5	upp till 2,5
Maxhastighet på knivrotorerna (rpm/min)	2500	2500	2000
Stödhjul	Standard	Standard	Standard

### Extrautrustning / Tillval

OPTE4257.1	Mängdfördelare inkl. övertrycksventil samt rotationsventil vid stillastående
OPTExxxx	Snabbkoppling hydraulisk/mechanisk (1 st per redskap)
OPTExxxx	Infästning för Spearhead, McConnel, Bomford, Dücker, Agrimaster m.fl.
OPTExxxx	Infästning för GreenTec Scorpion, Spider armklippare och HXF Redskapsarm 2302/2802/3302

## Häckklippare GreenTec RM 232



### Användningsområde:

- Vägunderhåll
- Skogsvägar
- Parkområden

### Produktfördelar:

- Hög kapacitet
- Fint snitt
- Minimal efterröjning av klippt material

Häckklippare RM 232 är stark och effektiv, perfekt för häckklippning av träd och buskar. Genom det patenterade dubbla knivsystemet med 6 knivar/rotor klipps häcken, materialet finfördelas och återförs till häcken och minimal efterröjning krävs. Knivsystemet har 4 överlappande rotorer med totalt 24 st knivar, som drivs av en powerrem. Häckklippare kapar grenar upp till Ø 4 cm och efterlämnar ett perfekt snitt, vilket ger kontrollerad återväxt och minimerad risk för sjukdom. Häckklipparen passar på Scorpion och Spider armklippare och andra armklippare men även på andra bärare som t.ex. hjul- och traktorgrävare.



Beskrivning / Art. nr.	RM 232
Arbetsbredd (cm)	230
Vikt (kg)	310
Oljemängd min (l/min) / Oljetryck (bar)	50/180
Antal rotorer/antal knivar per rotor (st)	4/6
Grentjocklek (Ø mm)	upp till 4
Arbets hastighet (km/h)	upp till 4
Maxhastighet på knivrotorerna (rpm/min)	2400
Stödhjul	Standard
Antikavitationsventil (skyddar hydraulmotorn)	Standard

### Extrautrustning / Tillval

OPTExxxx	Mängdfördelare inkl. övertrycksventil samt rotationsventil vid stillastående
OPTExxxx	Snabbkoppling hydraulisk/mechanisk (1 st per redskap)
OPTExxxx	Infästning för Spearhead, McConnel, Bomford, Dücker, Agrimaster m.fl.
OPTExxxx	Infästning för GreenTec Scorpion 530/630/730/830 och Spider 520/620/720/820

## Redskapsarm FOX med stolpklippare RI 80



### Användningsområde:

- Stolpklippning
- Kantklippning
- Grönytor

### Produktfördelar:

- Låg totalvikt
- God sikt
- Räckvidd regleras mekaniskt
- Knivar med sugeffekt

Redskapsarm FOX utrustad med redskapet kantklippare RI 80 är det perfekta redskapet för klippning runt stolpar och träd samt längs med kanter. Kantklipparens räckvidd regleras mekaniskt enkelt ut/in i fyra olika positioner från 1,28 cm till 1,88 cm från centrum räknat på bäraren till centrum på kantklipparen. FOX redskapsarm har flera monteringsalternativ, fram eller bak i traktorns 3-punktsfäste kat. 1-2 och till lastmaskin eller frontlastare. Bra arbetsmiljö då föraren har god sikt både på kantklipparen och trafiken. För montage krävs ett dubbelverkande uttag och fri läckledning direkt till bärarens hydraultank.



Beskrivning / Art. nr.	FOX-25 + RI 80	FOX-40 + RI 80
Räckvidd (cm)	128-188 c/c	128-188 c/c
Arbetsbredd RI 80 (cm)	80	80
Höjd från marken till tallrikens ovsida RI 80 (cm)	15	15
Vikt FOX / RI 80 (kg)	142 / 60	142 / 60
Oljemängd (l/min) vid max 190 Bar	25	40
Mängdfördelare med övertrycksventil och fri rotation	Standard	Standard
Stödben	Standard	Standard

### Extrautrustning / Tillval

OPTE308.x	Fästen tillgängliga, t.ex. Stora BM, Bobcat
OPTE577x	Fästen tillgängliga, t.ex. Euro, Trima, Weidemann, L30/L35, Schäffer, Avant, Kramer, Giant
OPTE1257	Fäste 3-punkt kat 1-2
OPTExxxx	Andra fästen på förfrågan

## Stolpklippare GreenTec RI 80



### Användningsområde:

- Stolpklippning
- Park- och vägunderhåll
- Cykel- och gångvägar

### Produktfördelar:

- Knivar med sugeffekt
- Fjädrande infästning
- Skyddstallrik
- Justerbar påkörningssäkring

RI 80 är det perfekta redskapet för klippning under inhängnad eller runt stolpar och staket. Kantklipparen är utrustad med en påkörningssäkring som kan justeras mekaniskt, vilket tillåter tallriken att röra sig runt även de minsta stolpar utan att de böjs. Gräset klippas med två kraftigt sugande knivar som skyddas av en slittallrik vilken även förhindrar att knivarna slår i marken. För drivning av RI 80 krävs ett dubbelverkande hydrauluttag och fri läckledning direkt till bärarens hydraultank. Lämplig att montera på redskapsarm FOX, HXF 2302 och 2802. Ange vid beställning om den ska vara höger- eller vänstermonterad.



Beskrivning / Art. nr.	RI 80
Arbetsbredd (cm)	80
Höjd från marken till tallrikens ovsida (cm)	15
Totalhöjd inkl. motor (cm)	35
Antal knivar (st)	2
Vikt (kg)	60
Oljemängd min (l/min) / Oljetryck (bar)	25 eller 40/190
Arbets hastighet (km/h)	3

### Extrautrustning / Tillval

OPTE1258	Infästning för redskapsarm FOX, se sida 102
OPTE4140/41	Infästning för redskapsarm HXF 2302/2802 (se sida 104-107)
OPTExxxx	Andra infästningar på förfrågan

## Redskapsarm GreenTec HXF 2302



### Användningsområde:

- Grensågning
- Häckklippning
- Ogräsbekämpning

### Produktfördelar:

- Mångsidig redskapsarm
- 5 olika redskap
- AHS påkörningssäkring
- Vänster- eller högermodell

GreenTec HXF är en mångsidig redskapsarm för gren-/häck- kantklippning samt ogräsbekämpning. GreenTec HXF monteras exempelvis på traktorns frontlastare, teleskoplastare eller lastmaskiner och använder olja från bärarens hydrauliksystem.

I standardutförande ingår AHS påkörningssäkring med 45° redskapsretur, mekanisk hopfällning till transport, stödben, mekaniska och hydrauliska snabbkopplingar, 150 cm slangset och mängdfördelare.

För montage krävs ett dubbelverkande uttag och fri läckledning direkt till bärarens hydraultank.

Beskrivning	HXF 2302	HXF 2302 EL
Räckvidd vid lodrätt klippning från bärarens mitt till grensåg (cm)	180	180
Räckvidd vid lodrätt klippning från bärarens mitt till RI kantklippare (cm)	240	240
Transportbredd (cm)	130	130
Vikt utan fäste och redskap (kg)	110	110
Oljemängd min (l/min) / Oljetryck (bar)	25/180	25/180
Mängdfördelare (max 150 l/min/350 Bar)	Standard	Standard
Påkörningssäkring (hydraulisk med ackumulator)	Standard	Standard
Stödben för vertikal montering	Standard	Standard
Mekanisk klippvinkeljustering	Standard	-
Elhydraulisk styrning av klippvinkel och redskapet	-	Standard
Antikavitationsventil (skyddar hydraulmotorn)	Standard	Standard

### Extrautrustning / Tillval

OPTE6000	Hydraulisk klippvinkeljustering (kräver 1 dubbelverkande hydrauluttag) (Till HXF 2302)
OPTE3500	Motvikter 55 kg
OPTE400x	Fästen tillämpliga t.ex. Weidemann, Schäffer, Avant, L20, L30, Trima, Euro, Kramer
OPTE6004/6004.1	8,5 m slangset vid montering 3 st/5 st

## Redskap GreenTec HXF 2302

Art. nr.	Beskrivning	Sida
LRS 1402	Grensåg LRS 1402, 25 l/min	110
HL 152	Häckklippare HL 152, 25 l/min	112
RC 102	Häckklippare RC 102, 25 l/min	100
RI 80	Stolp- och kantklippare RI 80, 25 l/min	103
BR 70	Ogräsbörste BR 70, 25 l/min	50



Häckklippare HL monterad.



Kant-/Stolpklippare RI monterad.



Häckklippare RC monterad.



Grensåg LRS monterad.



Ogräsbörste BR för mekanisk ogräsbekämpning på hårdgjorda ytor.



Hydraulisk snabbkoppling (standardutrustning)



AHS hydraulisk påkörningssäkring med 45° redskapsretur, optimerar arbetet och säkrar maskinen från överbelastning. Motvikter, 55 kg (extrautrustning).



Elhydraulisk styrning av hydraulisk klippvinkeljustering och redskap på HXF 2302 EL.



Mekanisk snabbkoppling (standardutrustning) och hydraulisk klippvinkeljustering (extrautrustning HXF 2302). Kräver 1 dubbelverkande hydrauluttag.

## Redskapsarm GreenTec HXF 2802



### Användningsområde:

- Grensågning
- Häckklippning
- Ogräsbekämpning

### Produktfördelar:

- Mångsidig redskapsarm
- 10 olika redskap
- AHS påkörningssäkring
- Vänster- eller högermodell

GreenTec HXF är en mångsidig redskapsarm för gren-/häck- och kantklippning. GreenTec HXF monteras exempelvis på traktorns frontlastare, teleskoplastare eller lastmaskiner och använder olja från bärarens hydraulsystem.

I standardutförande ingår AHS påkörningssäkring med 45° redskapsretur, mekanisk hopfällning till transport, 150 cm slangset och mängdfördelare.

För montage krävs ett dubbelverkande hydrauluttag och fri läckledning direkt till bärarens hydraultank.

Beskrivning / Art. nr.	HXF 2802	HXF 2802 EL
Räckvidd vid lodrätt klippning från mitten på bärare till redskapet (cm)	220	220
Transportbredd (cm)	200	200
Vikt utan fäste och redskap (kg)	150	150
Oljemängd min (l/min) / Oljetryck (bar)	25 eller 40/180	25 eller 40/180
Mängdfördelare (max 150 l/min/350 Bar)	Standard	Standard
Påkörningssäkring (hydraulisk med ackumulator)	Standard	Standard
Mekanisk klippvinkeljustering	Standard	-
Elhydraulisk styrning av klippvinkel och redskapet	-	Standard
Antikavitationsventil (skyddar hydraulmotorn)	Standard	Standard

### Extrautrustning / Tillval

OPTE578.2	Hydraulisk klippvinkeljustering (kräver 1 dubbelverkande hydrauluttag) (Till HXF 2802)
OPTE527/527.1	8,5 m slangset vid montering 3 st/5 st
OPTE4083	Motvikter 105 kg
OPTE577x	Fästen tillämpliga t.ex. Weidemann, Schäffer, Avant, L20, L30, Trima, Euro, Kramer, Stora BM

## Redskap GreenTec HXF 2802

Art. nr.	Beskrivning	Sida
LRS 1402	Grensåg LRS 1402, 25 l/min	110
LRS 1602	Grensåg LRS 1602, 40 l/min	110
HL 152	Häckklippare HL 152, 25 l/min	112
HL 182	Häckklippare HL 182, 40 l/min	112
HL 212	Häckklippare HL 212, 40 l/min	112
HS 172	Häckklippare HS 172, 40 l/min	113
RC 102	Häckklippare RC 102, 25 l/min	100
RC 132	Häckklippare RC 132, 40 l/min	100
RI 80	Stolp- och kantklippare RI 80, 25 l/min	103
RI 80	Stolp- och kantklippare RI 80, 40 l/min	103
BR 70	Ogräsbörste BR 70, 25 l/min	50



Häckklippare HL monterad.



Häckklippare HS monterad.  
Vänsterhängd modell finns t.ex. till teleskoplastare, anges vid beställning.



Kant-/Stolpklippare RI monterad.



Häckklippare RC monterad.



Grensåg LRS monterad, extrautrustad med motvikter.



Ogräsbörste BR för mekanisk ogräsbekämpning på hårdgjorda ytor.



AHS hydraulisk påkörningssäkring med redskapsretur, detta optimerar arbetet och säkrar maskinen från överbelastning (standardutrustning).



Elhydraulisk styrning av hydraulisk klippvinkeljustering och redskap på HXF 2802 EL



Hydraulisk klippvinkeljustering 110° (extrautrustning HXF 2802).  
Kräver 1 st dubbelverkande hydrauluttag.

## Redskapsarm GreenTec HXF 3302



### Användningsområde:

- Grensågning
- Häckklippning

### Produktfördelar:

- Mångsidig redskapsarm
- 12 olika redskap
- AHS påkörningssäkring
- Vänster- eller högermodell

GreenTec HXF är en mångsidig redskapsarm för gren- och häckklippare. GreenTec HXF monteras exempelvis på traktorns frontlastare, teleskoplastare eller lastmaskiner och använder olja från bärarens hydrauliksystem.

I standardutförande ingår AHS påkörningssäkring med 45° redskapsretur, mekanisk hopfällning till transport, 150 cm slangset och mängdfördelare.

För montage krävs ett dubbelverkande hydrauluttag och fri läckledning direkt till bärarens hydraultank.

Beskrivning / Art. nr.	HXF 3302	HXF 3302 EL
Räckvidd vid lodrätt klippning från mitten på bärare till redskapet (cm)	250	250
Transportbredd (cm)	220	220
Vikt utan fäste och redskap (kg)	200	200
Oljemängd min (l/min) / Oljetryck (bar)	40 eller 50/180	40 eller 50/180
Mängdfördelare (max 150 l/min/350 Bar)	Standard	Standard
Påkörningssäkring (hydraulisk med ackumulator)	Standard	Standard
Mekanisk klippvinkeljustering	Standard	-
Elhydraulisk styrning av klippvinkel och redskapet	-	Standard
Antikavitationsventil (skyddar hydraulmotorn)	Standard	Standard

### Extrautrustning / Tillval

OPTE6040	Hydraulisk klippvinkeljustering (kräver 1 extra dubbelverkande hydrauluttag) (Till HXF 3302)
OPTE6041/6041.1	8,5 m slangset vid montering 3 st/5 st
OPTE6044	Motvikter 130 kg
OPTE40xx	Fästen tillångliga t.ex. Weidemann, Schäffer, Avant, L20, L30, Trima, Euro, Kramer

## Redskap GreenTec HXF 3302

Art. nr.	Beskrivning	Sida
LRS 1602	Grensåg LRS 1602, 40 l/min	110
LRS 2002	Grensåg LRS 2002, 50 l/min	111
LRS 2402	Grensåg LRS 2402, 50 l/min	111
HL 182	Häckklippare HL 182, 40 l/min	112
HL 212	Häckklippare HL 212, 40 l/min	112
HS 172	Häckklippare HS 172, 40 l/min	113
HS 212	Häckklippare HS 212, 50 l/min	113
HS 242	Häckklippare HS 242, 50 l/min	113
HX 170	Häckklippare HX 170, 50 l/min	114
HX 230	Häckklippare HX 230, 50 l/min	114
RC 132	Häckklippare RC 132, 40 l/min	100
RC 162	Häckklippare RC 162, 50 l/min	100



Häckklippare HL monterad.



Häckklippare HS monterad.



Häckklippare HX monterad.



Häckklippare RC monterad.



Grensåg LRS monterad.  
Hydraulisk klippvinkeljustering 110°  
(extrautrustning HXF 3302). Kräver 1 st  
dubbelverkande hydrauluttag.



Motvikter 130 kg (extrautrustning).



AHS hydraulisk påkörningssäkring med  
redskapsretur, detta optimerar arbetet  
och säkrar maskinen från överbelastning  
(standardutrustning).



Elhydraulisk styrning av hydraulisk  
klippvinkeljustering och redskap på  
HXF 3302 EL.



Vänsterhängd modell finns t.ex. till  
teleskoplastare, anges vid beställning.

## Grensåg GreenTec LRS 1402/1602



### Användningsområde:

- Vägunderhåll
- Skogsvägar
- Parkområden

### Produktfördelar:

- Hög kapacitet
- Minimalt underhåll
- Sågsnitt upp till 12 cm
- Drivning med Powerbelt

En mycket stark och effektiv grensåg med fyra sågklingor för sågning av träd och buskar. Grenar upp till 12 centimeters tjocklek sågas. Grensågen efterlämnar ett perfekt snitt, vilket ger kontrollerad återväxt och minimerad risk för sjukdom. Sågklingor med 345–400 mm diameter beroende på modell. De fintandade sågklingorna är utrustade med karbidsegment för bästa snitt och minimalt underhåll. Mellan varje sågklinga sitter en s.k. grenstopp monterad som gör att även mindre grenar får ett fint snitt. För att skydda nedre sågklingan är ett stödhjul (LRS 1402) eller släpmed (LRS 1602) monterad längst ned på grensågen.

Grensågen passar på Scorpion armklippare, redskapsarm HXF och andra armklippare men även på andra bärare som t.ex. hjul- och traktorgrävare. Kräver 1 dubbelverkande hydrauluttag och fri läckledning direkt till hydraultanken på bäraren.

Beskrivning / Art. nr.	LRS 1402	LRS 1602
Arbetsbredd (cm)	140	160
Vikt (kg)	48	110
Oljemängd min (l/min) / Oljetryck (bar)	25/190	40/190
Sågkapacitet (cm)	0,5–10	0,5–12
Arbets hastighet (km/h)	upp till 5	upp till 5
Sågklingor med karbidsegment	4 st (Ø 345)	4 st (Ø 400)
Stödhjul	Standard	–
Släpmed	–	Standard

### Extrautrustning / Tillval

OPTE581.6	Mängdfördelare inkl. övertrycksventil samt rotationsventil vid stillastående (LRS 1602)
OPTExxxx	Snabbkoppling hydraulisk/mechanisk (1 st per redskap)
OPTExxxx	Infästning för Spearhead, McConnel, Bomford, Dücker, Agrimaster m.fl.
OPTExxxx	Infästning för GreenTec Scorpion 330/430
OPTExxxx	Infästning för GreenTec Redskapsarm HXF 2302/2802/3302

## Grensåg GreenTec LRS 2002/2402



### Användningsområde:

- Vägunderhåll
- Skogsvägar
- Parkområden

### Produktfördelar:

- Hög kapacitet
- Minimalt underhåll
- Sågsnitt upp till 21 cm
- Drivning med Powerbelt

En mycket stark och effektiv grensåg med fyra sågklingor för sågning av träd och buskar. Grenar upp till 21 centimeters tjocklek sågas. Grensågen efterlämnar ett perfekt snitt, vilket ger kontrollerad återväxt och minimerad risk för sjukdom. Sågklingor med 490–600 mm diameter beroende på modell. De fintandade sågklingorna är utrustade med karbidsegment för bästa snitt och minimalt underhåll. Mellan varje sågklinga sitter en s.k. grenstopp monterad som gör att även mindre grenar får ett fint snitt. Grensågen passar på Scorpion och Spider armklippare, redskapsarm HXF och andra armklippare men även på andra bärare som t.ex. hjul- och traktorgrävare. Kräver 1 dubbelverkande hydrauluttag och fri läckledning direkt till hydraultanken på bäraren. Grensågen kan levereras med två olika storlekar på hydraultakern, 50 eller 85 l/min, anges vid beställning.

Beskrivning / Art. nr.	LRS 2002	LRS 2402
Arbetsbredd (cm)	200	240
Vikt (kg)	198	240
Oljemängd min (l/min)	50 eller 85	50 eller 85
Oljetryck min (Bar)	180 eller 150	180 eller 150
Sågkapacitet (cm)	0,5–16	0,5–21
Arbets hastighet (km/h)	upp till 5	upp till 5
Sågklingor med karbidsegment	4 st (Ø 490)	4 st (Ø 600)
Antikavitationsventil (skyddar hydraultakern)	Standard	Standard
Släpmed	Standard	Standard

### Extrautrustning / Tillval

OPTExxxx	Mängdfördelare inkl. övertrycksventil samt rotationsventil vid stillastående
OPTE953.4	90° hydraulisk vridled (kräver 1 dubbelverkande hydrauluttag)
OPTExxxx	Snabbkoppling hydraulisk/mechanisk (1 st per redskap)
OPTExxxx	Infästning för Spearhead, McConnel, Bomford, Dücker, Agrimaster m.fl.
OPTExxxx	Infästning för GreenTec Scorpion 530–830, Spider 520–820 och HXF Redskapsarm 3302



## Häckklippare GreenTec HL 152 - 242



### Användningsområde:

- Parkområden
- Vägunderhåll
- Cykel- och gångvägar

### Produktfördelar:

- Klippsnitt upp till 4 cm
- Momentstark planetväxellåda
- Drivning flyttbar i sidled

Med HL häckklipparen finns möjlighet att flytta drivningen längs hela klippbalken. Detta gör att häcksaxen kan användas exempelvis bakom staket. HL klipper upp till 4 cm tjocka grenar. Arbetshastighet 200-400 slag per minut. Kulor i ändarna på dubbelfingrarna motverkar att grenarna fastnar. Alla knivar är monterade med bultar vilket gör det enkelt att byta. Häckklipparen passar på Scorpion armklippare 330/430, redskapsarm HXF och andra armklippare men även på andra bärare som t.ex. hjul- och traktorgrävare. Kräver 1 st dubbelverkande hydrauluttag.



Beskrivning / Art. nr.	HL 152	HL 182	HL 212	HL 242
Arbetsbredd (cm)	150	180	210	240
Vikt (kg)	60	64	68	72
Oljemängd min (l/min) / Oljetryck (bar)	25/190	40/190	40/190	40/190
Klippkapacitet (cm)	0-4	0-4	0-4	0-4
Arbetshastighet (km/h)	upp till 2	upp till 2	upp till 2	upp till 2

### Extrautrustning / Tillval

OPTE893x	Mängdfördelare inkl. övertrycksventil samt rotationsventil vid stillastående
OPTExxxx	Snabbkoppling hydraulisk/mechanisk (1 st per redskap)
OPTExxxx	Infästning för Spearhead, McConnel, Bomford, Dücker, Agrimaster m.fl.
OPTExxxx	Infästning för GreenTec Scorpion 330/430
OPTExxxx	Infästning för GreenTec Redskapsarm HXF 2302/2802/3302

## Häckklippare GreenTec HS 172 - 242



### Användningsområde:

- Parkområden
- Vägunderhåll
- Cykel- och gångvägar

### Produktfördelar:

- Klippsnitt upp till 6 cm
- Gummikoppling i drivlinan
- Momentstark planetväxellåda

HS-serien består av häckklippare med arbetsbredd från 170 till 240 cm. HS-serien skiljer sig från våra andra modeller av häckklippare, eftersom den kan användas för häck, större lähäck samt längs skogsväg. Grenar upp till 6 cm klippas av direkt eftersom dessa häckklippare är utrustade med speciellt utformade tandade fingrar och dubbelslipade knivar, vilket gör att man kan hålla en betydligt högre arbetshastighet, upp till 5 km/h. Kombinationen av dessa nyutvecklade fingrar ihop med de dubbelslipade knivbladen ökar kapaciteten samt finishen på det färdigklippta resultatet. Häckklipparen passar på Scorpion och Spider armklippare, redskapsarm HXF och andra armklippare, men även på andra bärare som t.ex. hjul- och traktorgrävare. Kräver 1 st dubbelverkande hydrauluttag.



Beskrivning / Art. nr.	HS 172	HS 212	HS 242
Arbetsbredd (cm)	170	210	240
Vikt (kg)	120	132	145
Oljemängd min (l/min) / Oljetryck (bar)	40/190	50/190	50/190
Klippkapacitet (cm)	0-6	0-6	0-6
Arbetshastighet (km/h)	upp till 5	upp till 5	upp till 5

### Extrautrustning / Tillval

OPTE1205/1206	Mängdfördelare inkl. övertrycksventil samt rotationsventil vid stillastående HS 172/212 /242
OPTExxxx	Snabbkoppling hydraulisk/mechanisk (1 st per redskap)
OPTExxxx	Infästning för Spearhead, McConnel, Bomford, Dücker, Agrimaster m.fl.
OPTExxxx	Infästning för GreenTec Scorpion 330/430/530/630/730/830 och Spider 520/620/720/820
OPTExxxx	Infästning för GreenTec Redskapsarm HXF 2802/3302

## Häckklippare GreenTec HX 170 - 270



### Användningsområde:

- Parkområden
- Vägunderhåll
- Cykel- och gångvägar

### Produktfördelar:

- Klippsnitt upp till 11 cm
- Perfekta snitt
- Robust/tystgående
- Knivbalk i HARDOX

Häckklippare HX är en mycket kraftig och effektiv häckklippare för beskärning av träd och buskar. Klipper grenar upp till 11 cm. Enkel konstruktion med kraftiga fingrar i **HARDOX**. Arbetshastighet 60 slag per minut. Soft-Turn funktion för att få en mjuk vändning, varje gång innan slagcylindern kommer till sitt ändläge. Häckklipparen passar på Scorpion armklippare 530/630/730/830, Spider armklippare 520/620/720/820 redskapsarm HXF och andra armklippare men även på andra bärare som t.ex. hjul- och traktorgrävare. Kräver 1 st dubbelverkande hydrauluttag.



Beskrivning / Art. nr.	HX 170	HX 230	HX 270
Arbetsbredd (cm)	170	230	270
Vikt (kg)	180	220	260
Oljemängd min (l/min) / Oljetryck (bar)	50/190	50/190	50/190
Klippkapacitet (cm)	0-11	0-11	0-11
Arbetshastighet (km/h)	upp till 2	upp till 2	upp till 2
Mängdfördelare	Standard	Standard	Standard

### Extrautrustning / Tillval

OPTExxxx	Snabbkoppling hydraulisk/mechanisk (1 st per redskap)
OPTExxxx	Infästning för Spearhead, McConnel, Bomford, Dücker, Agrimaster m.fl.
OPTExxxx	Infästning för GreenTec Scorpion 530/630/730/830 och Spider 520/620/720/820
OPTExxxx	Infästning för GreenTec Redskapsarm HXF 3302

## Gödselpump Kimadan toppmatad TP 1400



### Användningsområde:

- Gödselpump
- Omrörare

### Produktfördelar:

- Galvaniserad
- El- eller PTO-drift
- Toppmatad/Skrummatad

Kimadans toppmatade gödselpump TP är speciellt framtagen för att klara av svåra förhållanden i pumpbrunnar med högt avgångstryck och för att klara pumpavståndet mellan pumpbrunn och gödselbrunn. Toppmatningen och inmatningsskruven gör att pumpen kan hantera svärpumpad gödsel med stora mängder hackad halm.

Kimadans eldrivna 5"-pumpar levereras med elmotor på 15 eller 25 hk. De PTO-drivna 6"-pumparna är för PTO-drift 64 resp.100 hk. Samtliga Kimadanpumpar är galvaniserade med fläns och skruvförband. Pumphuset är tillverkat av tåligt gjutgods med ett gödselsmört stödlager och har låg rotationshastighet, vilket ger en robust pump med minimalt slitage och lång livslängd. Pumpkapacitet från 3500 – 7000 l/min med rörlängder från 250–500 cm. Det vridbara omrörarhuset (extrautrustning) gör att gödseln kan pumpas runt till en homogen massa. Samtliga Kimadanpumpar kan kundanpassas

Beskrivning / Art. nr.	TP 1400/15	TP 1400/25	TP 1400-540	TP 1400-1000
Pumprördimension (tum)	5	5	6	6
Motor (hk/kW/volt)	15/11/3x400	25/18/3x400	–	–
Strömförbrukning (A)	22	34	–	–
Säkring (Amp)	36	50	–	–
PTO drivning (hk/rpm)	–	–	60/540	100/1000
Pumpkapacitet (l)	3500	5000	6000	7000
Rörlängd standard (cm)	250	250	250	250
<b>Extrautrustning / Tillval</b>				
22100027/22100028	Förlängningsrör per 0,5 m 5"/6"			
22100033/ 22100034	Vridbart omrörarhus 5"/6"			
221129xx/221149xx	Tömningsrör 3 m lutande eller horisontellt 5"/6"			
22114791	Universalfäste			
22114800/ 22114800A	Grundbeslag 5"/6"			
22590053	PTO-axel m/brytbult, 540 rpm – 64 hk eller 1000 rpm – 100 hk			



## Återförsäljare:

**YstaMaskiner AB** marknadsför några av marknadens starkaste varumärken inom entreprenad-, grönytor och lantbruksmaskiner via utvalda återförsäljare över hela landet.

[www.ystamaskiner.se](http://www.ystamaskiner.se)

**YSTAMASKINER** | Norra Zinkgatan 3, SE-271 39 Ystad | Tel. +46 (0) 411-139 50 | [info@ystamaskiner.se](mailto:info@ystamaskiner.se)