

2020



**pmh**

PMH INTERNATIONAL AB

Allt inom lyft - för alla miljöer & klimat





- 1** Omslag
- 2** Innehållsförteckning | Om oss
- 3** Spaklyftblock | Balkklämmor
- 4** Snabblyftblock
- 5** Elektriska kättingteltrar | Blockvagnar
- 6** Elektriska kättingteltrar
- 7** Luftteltrar
- 8** Profilskenor | Enkelbanor | Lättprofiltraverser
- 10** Svängkranar
- 11** Bockkranar | Trebensbockar | Domkrafter
- 12** Vakuumlyftare | Vakuumlyftok
- 14** Handtruckar | Lyftvagnar | Lyftvagnar | Staplare
- 16** Vinschar
- 17** Plåtlyfthandskar | Lyftmagneter
- 18** Balanslyftare | Lyftarmar
- 20** Webshop | Agenturer



## Världsledande lyftprodukter

PMH har stor erfarenhet av lyftutrustningar. Med vårt breda heltäckande produktprogram inom Lyft & Materialhantering kan vi erbjuda rätt produkt och skräddarsy lösningar för kundens specifika behov. Kombinationen av denna flexibilitet och 40 års samlad branschkunskap gör vårt sortiment unikt på marknaden.

PMH är auktoriserad generalagent på den svenska marknaden för ett brett program av kvalitetsprodukter från ledande leverantörer i Europa och Japan. Detta produktsortiment kännetecknas av starka varumärken som vi med stolthet representerar och marknadsför.

**0411-138 00 | [info@pmh.se](mailto:info@pmh.se) | [www.pmh.se](http://www.pmh.se)**



# Spaklyftblock | Balkklämmor

# KITO



## KITO Spaklyftblock LB

KITO Spaklyftblock är oerhört enkla att arbeta med eftersom de både har en låg egenvikt, en mycket kompakt och slitstark konstruktion. Försedd med unik smidig frikoppling. För alla typer av lyft samt dragarbeten. Högre lyfthöjder på begäran.

- ✓ Tätstegad växellåda
- ✓ Kraftig krokspärr

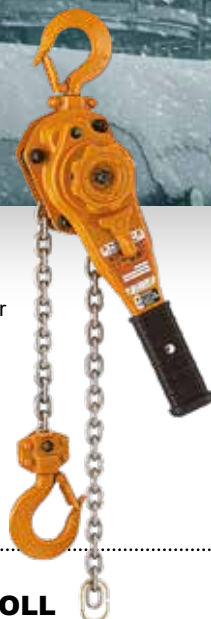

Art.nr	Typ	Kapacitet	Lyfthöjd	Vikt
11020015	LB008	800 kg	1,5 m	5,7 kg
11020030	LB008	800 kg	3 m	6,7 kg
11023015	LB010	1000 kg	1,5 m	5,9 kg
11026015	LB016	1600 kg	1,5 m	8 kg
11026030	LB016	1600 kg	3 m	9,1 kg
11029015	LB025	2500 kg	1,5 m	11,2 kg
11029030	LB025	2500 kg	3 m	12,9 kg
11032015	LB032	3200 kg	1,5 m	15 kg
11035015	LB063	6300 kg	1,5 m	26 kg
11038015	LB090	9000 kg	1,5 m	40 kg

Nickelpläterad klass 10



Spaklyftblock

## KITO Spaklyftblock LB OLL med överlastskydd

KITO LB5 OLL spaklyftblock finns i lyftkapaciteter från 800 kg upp till 9 ton med överlastskydd i form av mekanisk slirkoppling. Spaklyftblocket KITO LB5 är särskilt framtaget till de områdena där det ställs extra krav på säkerhet och tillförlitlighet. Högre lyfthöjder på begäran.

- ✓ Överlastskydd
- ✓ Dubbla spärrhakar
- ✓ Låg vikt

Art.nr	Typ	Kapacitet	Lyfthöjd	Vikt
11021015	LB008 OLL	800 kg	1,5 m	5,7 kg
11021030	LB008 OLL	800 kg	3 m	6,7 kg
11024015	LB010 OLL	1000 kg	1,5 m	5,9 kg
11027015	LB016 OLL	1600 kg	1,5 m	8 kg
11027030	LB016 OLL	1600 kg	3 m	9,1 kg
11030015	LB025 OLL	2500 kg	1,5 m	11,2 kg
11033015	LB032 OLL	3200 kg	1,5 m	15 kg
11033030	LB032 OLL	3200 kg	3 m	17 kg
11036015	LB063 OLL	6300 kg	1,5 m	26 kg
11039015	LB090 OLL	9000 kg	1,5 m	40 kg

Överlastskydd



## KITO Spaklyftblock LX

KITO Spaklyftblock LX med lyftkapacitet upp till 500 kg kännetecknas för kompakta byggmått med mycket låg egenvikt. Spaklyftblocket KITO LX har tätstegad växellåda som ger maximal uppspänning på lyftkättingen mellan två fasta punkter. Nickelpläterad lyftkätting som har mycket hög motståndskraft mot korrosion och slitage. Högre lyfthöjder på begäran.

Art.nr	Typ	Kapacitet	Lyfthöjd	Vikt
11115015	LX003	250 kg	1,5 m	1,7 kg
11115030	LX003	250 kg	3 m	2,2 kg
11117015	LX005	500 kg	1,5 m	2,7 kg
11117030	LX005	500 kg	3 m	3,4 kg

- ✓ Tätstegad växellåda
- ✓ Kraftig krokspärr
- ✓ Frikoppling
- ✓ Kätting klass 10



## KITO Balkklämma TK

KITO TK balkklämma gör det enkelt att hitta flexibla upphängningspunkter med hög säkerhet. Snabbt och enkelt montage mot I-balksflänsen med spärrskruv. Tack vare klämmans unika design av upphängningsögglan är kapaciteten bibehållen vid lyft utanför viktcentrum.

Art.nr	Typ	Kapacitet	Balkbredd	Vikt
13013100	TK-010A	1000 kg	75-230 mm	4 kg
13013102	TK-20A	2000 kg	75-230 mm	5,3 kg
13013104	TK-030A	3000 kg	75-230 mm	9 kg
13013106	TK-030B	3000 kg	140-320 mm	11 kg
13013108	TK050A	5000 kg	75-230 mm	11 kg
13013110	TK050B	5000 kg	140-320 mm	13,5 kg
13013112	TK-075A	7500 kg	90-320 mm	20 kg
13013114	TK-100A	10000 kg	90-320 mm	20 kg

- ✓ Hög säkerhet
- ✓ Kompakt design
- ✓ Låg egenvikt
- ✓ Snabbupphängning



# Snabblyftblock

# KITO



## KITO Snabblyftblock CX

KITO Snabblyftblock CX är ett ultra-modernt lyftblock med hög teknisk prestanda i kapacitet 250 eller 500 kg. Med en välutvecklad design, extremt låg egenvikt och kort bygghöjd. Lyftblocket passar till ett flertal olika användningsområde. Högre lyfthöjder på begäran.

Art.nr	Typ	Kapacitet	Lyfthöjd	Egenvikt
11310030	CX003	250 kg	3 m	2,6 kg
11315030	CX005	500 kg	3 m	4,5 kg



## KITO Snabblyftblock CB

Lyftblocket är genom sin låga vikt lätt att arbeta med vid olika lyft- och dragarbeten. Lyftkapaciteter 0,5-100 ton. Blockhus och kåpor är tillverkade av kallpressad stålplåt vilket ger styrka och låg egenvikt. Nickelpläterad lastkätting tillverkad i klass 10. Kan direkt- eller krokmonteras i hand- eller haspeldriven blockvagn. Samtliga modeller finns även med överlastskydd (OLL). Större kapaciteter och lyfthöjder på begäran.

Art.nr	Typ	Kapacitet	Kättingparter	Lyfthöjd	Egenvikt
12001030	CB005	500 kg	1	3 m	11 kg
12002030	CB010	1000 kg	1	3 m	12 kg
12003030	CB015	1500 kg	1	3 m	15 kg
12004030	CB020	2000 kg	1	3 m	20 kg
12005030	CB025	2500 kg	1	3 m	27 kg
12006030	CB030	3000 kg	2	3 m	24 kg
12007030	CB050	5000 kg	2	3 m	41 kg
12008030	CB075	7500 kg	3	3,5 m	63 kg
12009030	CB100	10.000 kg	4	3,5 m	83 kg
12010030	CB150	15.000 kg	6	4 m	155 kg



## KITO Lågbyggt snabblyftblock SHB

KITO SHB lågbyggt snabblyftblock finns i kapaciteter från 1 ton till 10 ton. Den slagtåliga stålåpan kapslar in växelhuset och skyddar det mot fukt och damm. KITO SHB lågbyggt snabblyftblock är integrerat i en haspeldriven blockvagn vilket gör att lastkroken löper ända upp till underkant av balkflänsen och ger en extremt kort bygghöjd.

Art.nr	Typ	Kapacitet	Balkbredd	Bygghöjd	Egenvikt
12040000	SHB 010	1000 kg	58-163 mm	115 mm	67 kg
12040300	SHB 010 W30	1000 kg	164-305 mm	115 mm	69 kg
12042000	SHB 020	2000 kg	82-204 mm	145 mm	110 kg
12042300	SHB 020 W30	2000 kg	205-305 mm	145 mm	112 kg
12044000	SHB 030	3000 kg	82-204 mm	165 mm	160 kg
12044300	SHB 030 W30	3000 kg	205-305 mm	165 mm	162 kg
12047100	SHB 050	5000 kg	125-204 mm	195 mm	280 kg
12047000	SHB 050 W30	5000 kg	205-305 mm	195 mm	283 kg
12048000	SHB 075	7500 kg	150-219 mm	255 mm	366 kg
12048300	SHB 075 W30	7500 kg	220-305 mm	255 mm	370 kg
12049000	SHB 100	10000 kg	150-219 mm	255 mm	366 kg
12049300	SHB 100 W30	10000 kg	220-305 mm	255 mm	370 kg

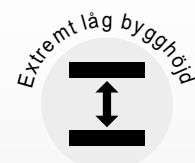
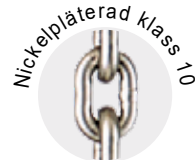

Snabblyftblock



# Elektriska kättingteltrar | Blockvagnar

# KITO



## KITO ED, 230V

En smidig, lågbyggd elektrisk kättingteltra med låg egenvikt för olika lyftbehov. Kapacitet 60-480 kg, med två lyfthastigheter. Kättingteltern anslutes enkelt till 230V, 1-fas eluttag. Utrustad med överbelastningsskydd i form av friktionskoppling samt övre elektriskt gränsläge. Högre lyft- och manöverhöjd på begäran.

Art.nr	Typ	Kapacitet	Kättingparter	Hastighet m/min	Egenvikt
14105000	ED06ST	60 kg	1	20/3	12 kg
14106000	ED10ST	100 kg	1	13/3	12 kg
14108000	ED18ST	180 kg	1	8/3	12 kg
14109000	ED24ST	240 kg	1	13/3	16 kg
14115000	ED48ST	480 kg	2	6,5/3	21 kg

Lyfthöjd 3 m  
Manöverhöjd 2 m.



Radiostyrning som tillval



Nickelpläterad kätting

## KITO EDC, 230V

Enhandsmanövrerad teltra med låg egenvikt, lyftkapacitet 60-240 kg med 2-lyfthastigheter. Kättingteltern anslutes enkelt till 230V, 1-fas eluttag. Utrustad med överbelastningsskydd i form av friktionskoppling samt övre elektriskt gränsläge.

- ✓ Låg egenvikt & byggmått (ED & EDC)
- ✓ 230V, 1-fas / Justerbar lyfthastighet

Lyfthöjd 1,8 m, manöverhöjd 1,8 m.



1-fas anslutning

## KITO Blockvagn TSP

Blockvagn med unika egenskaper för horisontell transport av gods i I-balk. Stålpresade, kullagrade löphjul, lätttrullad med tyst gång. Finns för laster från 500 kg till 5 ton. Utrustade med fallskydd för säker transport av gods samt med gummibuffrar.

Art.nr	Typ	Kapacitet	Balkbredd	Min.Kurvradie	Egenvikt
13013020	TSP005	500 kg	50-163 mm	1150 mm	4,5 kg
13013002	TSP005 W30	500 kg	164-305 mm	1200 mm	5,1 kg
13013021	TSP010	1000 kg	58-163 mm	1350 mm	8 kg
13013004	TSP010 W30	1000 kg	164-305 mm	1400 mm	8 kg
13013023	TSP020	2000 kg	82-204 mm	1600 mm	14 kg
13013005	TSP020 W30	2000 kg	205-305 mm	1600 mm	14 kg
13013024	TSP030	3000 kg	82-204 mm	1800 mm	23 kg
13013006	TSP030 W30	3000 kg	205-305 mm	1800 mm	23 kg
13013025	TSP050	5000 kg	100-204 mm	2400 mm	50 kg
13013007	TSP050 W30	5000 kg	205-305 mm	2400 mm	50 kg

## KITO Haspeldriven blockvagn TSG

Haspeldriven blockvagn typ TSG ger en lätt och smidig förflyttning vid höga lyfthöjder och tyngre laster. Haspeldriven blockvagn finns för laster från 1000 kg till 20 ton. Utrustade med fallskydd för säker transport av gods samt med gummibuffrar.

Art.nr	Typ	Kapacitet	Balkbredd	Min.Kurvradie	Egenvikt
13013027	TSG010	1000 kg	58-163 mm	1350 mm	12 kg
13013011	TSG010 W30	1000 kg	164-305 mm	1400 mm	12,5 kg
13013029	TSG020	2000 kg	82-204 mm	1500 mm	19 kg
13013012	TSG020 W30	2000 kg	205-305 mm	1500 mm	19,5 kg
13013030	TSG030	3000 kg	82-204 mm	1700 mm	27 kg
13013013	TSG030 W30	3000 kg	205-305 mm	1700 mm	28 kg
13013031	TSG050	5000 kg	100-204 mm	2300 mm	56 kg
13013014	TSG050 W30	5000 kg	205-305 mm	2300 mm	58 kg
13013032	TSG100 W30	10000 kg	221-305 mm	3000 mm	112 kg

# Elektriska kättingtelrar

# KITO

## KITO SEQ 1-FAS 230V

KITOs revolutionerande SEQ kättingtelrar med 1-fas 230V strömmatning är konstruerade för enkel installation i vanligt vägguttag. Telfern är frekvensstyrd med 2 lyfthastigheter och mjukstart/stopp samt en unik quicklift funktion, och avsedd för drift i medel- och tunga applikationer. Telfern finns i kapacitet från 125 kg upp till 1000 kg. Levereras med upphängningsögla och kan kompletteras med manuell blockvagn eller frekvensstyrd elåkvagn.

Art.nr	Typ	Kapacitet	Kättingparter	Hastighet m/min	Egenvikt
14231000	SEQ 001IS	125 kg	1	17/2,8	30 kg
14232000	SEQ 003IS	250 kg	1	10/1,7	30 kg
14233000	SEQ 005IS	500 kg	1	7,6/1,3	32 kg
14234000	SEQ 010IS	1000 kg	1	7,1/1,2	42 kg

Lyfthöjd 3 m, manöverhöjd 2 m. Högre lyft- och manöverhöjd på begäran.



## KITO EQ 400V

KITO EQ är en modern telfer med hög prestanda i kapacitetsområdet 125kg – 1000kg. Telfern är avsedd för användning i medeltung till tung industri. Den är utrustad med frekvensstyrning som standard, vilken ger mjuk start/stopp och justerbar hastighetsreglering med den unika quicklift funktionen. Telfern levereras med upphängningsögla men finns också med blockvagn eller med 2-hastigheters frekvensstyrd elåkvagn.

Art.nr	Typ	Kapacitet	Kättingparter	Hastighet m/min	Egenvikt
14221000	EQ001IS	125 kg	1	17/2,8	30 kg
14222000	EQ003IS	250 kg	1	10/1,7	30 kg
14223000	EQ005IS	500 kg	1	7,6/1,3	32 kg
14224000	EQ010IS	1000 kg	1	7,1/1,2	42 kg

Lyfthöjd 3 m, manöverhöjd 2 m. Högre lyft- och manöverhöjd på begäran.



## KITO ER2 400V

KITO ER2 vidareutvecklad telfermodell med unika egenskaper för säker och exakt lasthantering. Telfer är som standard utrustad med frekvensomriktare med mjuk start/stopp och för inställning av två valfria lyft- och sänkhastigheter. Telfern är i krokmonterat utförande men finns även med blockvagn eller elektrisk åkvagn med lyftkapacitet 125 kg till 20 ton.



Se fler online!

Art.nr	Typ	Kapacitet	Kättingparter	Hastighet m/min	Egenvikt
14320700	ER2 010IS	1000 kg	1	8,2/1,4	52 kg
14320800	ER2 016IS	1600 kg	1	5,3/0,9	72 kg
14320900	ER2 020IL	2000 kg	1	4,3/0,7	73 kg
14321002	ER2 020IS	2000 kg	1	8,2/1,4	89 kg
14321100	ER2 025IS	2500 kg	1	6,6/1,1	100 kg
14321200	ER2 032IS	3200 kg	2	5,2/0,9	105 kg
14321300	ER2 050IS	5000 kg	2	3,3/0,6	128 kg
14321330	ER2-100S	10000 kg	4	2,9	303 kg





# Luftdrivna telfrar



## JDN MINI LUFTTELFER

Nya Mini är förbättrad på flera punkter - enklare att serva, längre livslängd, högre lyfthastigheter, försedd med gränsläge, tystare m.m. Den kompakta designen är kvar med låg bygghöjd och egenvikt samt med enkelpartig lyftkätting. Konstruerad för frekvent användning i tuffa drifts- och i EX-miljöer. JDN Mini har ett nytt ergonomiskt knappmanöverdon med ännu bättre steglös reglering för exakt positionering av lasten. Levereras med krokupphängning.

Art.nr	Typ	Kapacitet	Lyfthastighet utan last m/min	Egenvikt
32020000	Mini 125	125 kg	40	10 kg
32021000	Mini 250	250 kg	20	10 kg
32022000	Mini 500	500 kg	20	20,5 kg
32023000	Mini 1000	980 kg	11,5	21 kg

Lyfthöjd 3 m, manöverhöjd 2 m. Högre lyft- och manöverhöjd på begäran.

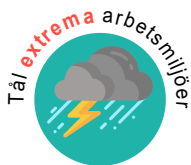

## JDN Profi lufttelfer

JDN Profi luftdriven kättingtelfer från J.D. Neuhaus finns i kapacitet från 250 kg till 100 ton. Telfer är konstruerad för frekvent användning i krävande driftsmiljöer. Lufttelfer finns med knappstyrning, linstyrning eller radiostyrning. Lyft och sänkrörelsen är helt steglös. Profi telfer tillverkas av J.D. Neuhaus i Tyskland och kan levereras krokupphängd, med manuell åkvgagn för I-balk eller profilskena eller driven åkvgagn för I-balk. Uppfyller Ex-klass II 2GD IIA T4 (x) / II 3GD IIB T4 (x), men kan även erbjudas i II 2GD IIC T4 (x).



## JDN Profi manöverdon

Profi manöverdon finns i lin- och knapputförande även för hårda och utsatta miljöer. Manöverdon med knappstyrning är som standard utrustade med nödstopp.



Mer info online





## LÄTTPROFILTRAVERS - STÅL / ALUMINIUM

KITO ERIKKILA Lättprofiltravers kan transportera gods och utrustning över en stor yta. Våra traverser finns i stål, aluminium eller en kombination av båda. Med traversbalken i aluminium minimeras vikten och förflyttningen blir smidigare. Flera av skenstorlekar finns även med inbyggd strömskena som tillval för att slippa alla nedhängande kablar. Traverserna finns som enbalks eller tvåbalks samt upphöjd för att erhålla ett effektivare lyftområde. Skensystemet går även att erhålla som enkelbana upp till 1500 kg kapacitet.

★  
**NYHET!**



## PELARSVÄNGKRAN - VÄGGSVÄNGKRAN

KITO ERIKKILA har brett program av svängkranar både som vägg- och pelarsvängkran. Genom att installera svängkranar kan du öka och optimera lyftutrustningens användningsområden avsevärt. Svängkranarna finns både som under- och överstagad svängarm i aluminium eller stål. Kapaciteter från 30 kg upp till 1500 kg med max armlängd 8 meter.

## KITO ERIKKILA

KITO ERIKKILA erbjuder traverssystem och enkelbanor i stål och aluminium samt pelar- och väggsvängkranar. Den patenterade löpvagnen i systemet är nästan helt ljudlös och har lågt rullmotstånd, endast ca 1 % av lasten. Produkterna finns med kapacitet upp till 2000 kg och håller högsta tekniska nivå, med innovativa lösningar som t ex integrerad strömförsörjning (strömskena) i profilskenan för att minimera kablar, koniska skarvkopplingar för exakt passning, lågbyggda utförande, portaltraverser och drivna rörelser med unika möjlighet att frikoppla drivhjulet mm.





## PORTALTRAVERS - ENBALKS / TVÅBALKS

KITO ERIKKILA Lättprofilsystem är flexibla system som också är lämpliga för golvmonterade portaltraverser, en alternativ lösning till den vanliga upphängningen i taket eller takstolarna. Dessa fristående portaler passar utmärkt då takkonstruktionens bärlighet inte räcker till eller då kraven på flexibilitet är stora. Våra portaltraverser finns i kapaciteter upp till 2000 kg. Traverserna finns som enbalks eller tvåbalks samt upphöjd för att erhålla ett effektivare lyftområde.

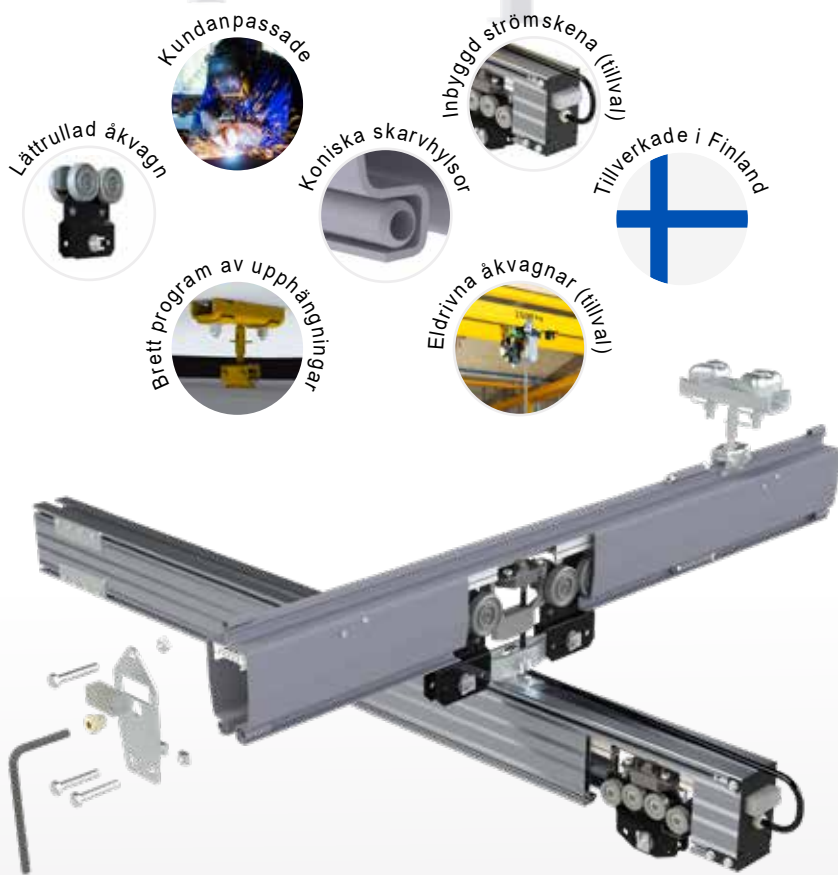

## FREJ Pelarsvängkran

Pelarsvängkran Frej är ett smidigt hjälpmedel vid upphängning av vakuumliftare, el- och luftdrivna handverktyg, balansblock m.m. Finns även för väggmontage. Kapacitet 35-85 kg är ej avsedd för upphängning av telfer.

Art.nr	Typ	Kapacitet	Armlängd	Höjd
27031020	PKF 35/2	35 kg	2000 mm	3610 mm
27031030	PKF 35/3	35 kg	3000 mm	3610 mm
27031040	PKF 35/4	35 kg	4000 mm	3610 mm
27032020	PKF 85/2	85 kg	2000 mm	3610 mm
27032030	PKF 85/3	85 kg	3000 mm	3610 mm
27032040	PKF 85/4	85 kg	4000 mm	3610 mm
27035020	PKF 100/2	100 kg	2000 mm	3020 mm
27035030	PKF 100/3	100 kg	3000 mm	3020 mm
27035040	PKF 100/4	100 kg	4000 mm	3020 mm

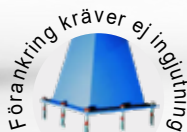

## HYMER Pelarknäckarm

HYMER Knäckarm monterad i pelare är ett smidigt hjälpmedel vid precisionsarbeten i bl a tränga utrymmen. Kapaciteter från 35 till 250 kg. Lederna är försedda med ställbara bromsar för kontrollerad svängrörelse. Kapacitet 35-85 kg är ej avsedd för upphängning av telfer.

Art.nr	Typ	Kapacitet	Armlängd	Höjd
27082030	PKH 35/3	35 kg	3000 mm	3020 mm
27082040	PKH 35/4	35 kg	4000 mm	3020 mm
27083030	PKH 85/3	85 kg	3000 mm	3020 mm
27083040	PKH 85/4	85 kg	4000 mm	3020 mm
27084030	PKH 100/3	100 kg	3000 mm	3020 mm
27084040	PKH 100/4	100 kg	4000 mm	3020 mm
27085030	PKH 125/3	125 kg	3000 mm	3505 mm
27085040	PKH 125/4	125 kg	4000 mm	3505 mm
27086030	PKH 250/3	250 kg	3000 mm	3505 mm
27086040	PKH 250/4	250 kg	4000 mm	3505 mm



## ODEN Pelarsvängkran

Effektivt och rationellt hjälpmedel för att öka lyftutrustningens arbetsområde. Kapacitet 125-1000 kg. Kranens arm är försedd med kullagrad upphängning och ställbar broms för kontrollerad svängrörelse. Kan förankras direkt i betonggolvet. Finns även i väggsvängkransutförande. Svängkranarna finns i kapaciteter upp till 20 ton och armlängder från 2 till 20 meter.

Art.nr	Typ	Kapacitet	Armlängd	Höjd
27041030	PKO 125/3	125 kg	3000 mm	3505 mm
27041040	PKO 125/4	125 kg	4000 mm	3505 mm
27041050	PKO 125/5	125 kg	5000 mm	3505 mm
27041060	PKO 125/6	125 kg	6000 mm	3505 mm
27042030	PKO 250/3	250 kg	3000 mm	3505 mm
27042040	PKO 250/4	250 kg	4000 mm	3505 mm
27042050	PKO 250/5	250 kg	5000 mm	3505 mm
27042060	PKO 250/6	250 kg	6000 mm	3505 mm
27043030	PKO 500/3	500 kg	3000 mm	3505 mm
27043040	PKO 500/4	500 kg	4000 mm	3815 mm
27043050	PKO 500/5	500 kg	5000 mm	3815 mm
27043060	PKO 500/6	500 kg	6000 mm	3815 mm
27044030	PKO 1000/3	1000 kg	3000 mm	3815 mm
27044040	PKO 1000/4	1000 kg	4000 mm	3815 mm
27044050	PKO 1000/5	1000 kg	5000 mm	3815 mm
27044060	PKO 1000/6	1000 kg	6000 mm	3815 mm



Svängkranar



Ladda ner 3D-CAD ritningar på vår hemsida [www.pmh.se](http://www.pmh.se)



### WIMAG Aluminium bockkranar

WIMAG Aluminium bockkranar finns i kapaciteter från 500 kg till 3000 kg i olika utföranden. Bockkranarna är tillverkade i högkvalitativa aluminiumprofiler som innebär att de har låg egenvikt och är försedda med justerbara ben. Detta gör att kranen kan ställas upp av en person och underlättar även portabilitet och transporter då den är ihopfällbar. Äkvnagen kan förses med broms (tillval).

Art.nr	Typ	Kapacitet	Total höjd	Fot
238525050	Bockkran AV-05	500 kg	1600-2800 mm	Spikfot
238525050G	Bockkran AV-05	500 kg	1600-2800 mm	Fotplatta
238535150	Bockkran AKF-HV 1000	1000 kg	3200-2400 mm	Hjul
238530075	Bockkran AK 750	750 kg	1870-3080 mm	Fotplatta
238530150	Bockkran AK 1500	1500 kg	1870-3080 mm	Fotplatta



### WIMAG Trebensbock

WIMAG Trebensbock med praktiska teleskopiska ben för höj och sänkbar lyfthöjd. Förutom att de teleskopiska benen ger rätt arbetshöjd underlättar det även vid transporter. Trebensbocken är utrustad med svivande upphängningsögla där man hänger ett Spaklyftblock eller Snabblyftblock.



Art.nr	Typ	Kapacitet	Höjd underkant ögla	Vikt	Fot
238140001	D-250	250 kg	940-1580 mm	10	Spets
238140001G	D-250	250 kg	940-1580 mm	10	Gummiplatta
238140009F	D-250	250 kg	1460-2570 mm	36	Hjul
238140003	D-500	500 kg	1150-2050 mm	17	Spets
238140003G	D-500	500 kg	1050-2050 mm	17	Gummiplatta
238140008	D-1000	1000 kg	1380-2540 mm	27	Spets
238140008G	D-1000	1000 kg	1380-2540 mm	27	Gummiplatta

### HAACON Rapid kuggstångsdomkraft

HAACON Rapid är en rejäl och robust kuggstångsdomkraft med nitat hus av stålplåt. Kuggstångsdomkraften erbjuds med standardvev eller pumpvev med en lyftkapacitet upp till 10 ton. Finns även i andra utförande, se hemsida.



Art.nr	Typ	Kapacitet	Lyfthöjd	Vevtyp
170200001	A-1500	1500 kg	350 mm	Standard
170200002	A-3000	3000 kg	350 mm	Standard
170200003	A-5000	5000 kg	300 mm	Standard
170200004	A-10000	10000 kg	300 mm	Standard
170200007	B-1500	1500 kg	350 mm	Pumpvev
170200008	B-3000	3000 kg	350 mm	Pumpvev
170200009	B-5000	5000 kg	300 mm	Pumpvev
170200010	B-10000	10000 kg	300 mm	Pumpvev



# Vakuumlyftare | Vakuumlyftok

SCHMALZ



## VACUMASTER Vakuumlyftare

VACUMASTER Vakuumlyftare och vakuumlyftok innefattar ett mycket brett program av olika vakuumlyftare - vakuumlyftok för lyft av t ex plåt, glas och träskivor. Vakuumet kan skapas antingen med elektrisk vakuumpump, tryckluftdriven ejektor eller med självvakuum. Kapaciteter upp till 2000 kg. Finns som tillval med manuell eller elektrisk tillrörelse 90° resp. 180° och manuell eller elektrisk vridrörelse +/-90° beronde på modell.



### HANTERING AV:



Plåt



Glas



Skivmaterial

## VACUMASTER COMFORT

VACUMASTER Comfort vakuumlyftare med elektroniskt styrd ventil för vakuum aktivering. Manöverboxen på vakuumlyft har inbyggd knappstyrning för kättingtelers funktioner. Den tysta elektriska vakuumpumpen har automatisk energisparfunktion för bättre ekonomi och arbetsmiljö. Aluminiumlyftoket har inbyggd vakuumtank. Kapaciteter upp till 750 kg. Kan utrustas med elektrisk tillrörelse på 90° eller 180°.



## VACUMASTER ECO

VACUMASTER Eco vakuumlyftare alstrar självvakuum utan att någon extern anslutning behövs. Detta är en fördel vid långa materialflyttningar och i miljöer där el eller tryckluft inte finns framdraget. Kapacitet upp till 1000 kg vid horisontell hantering.

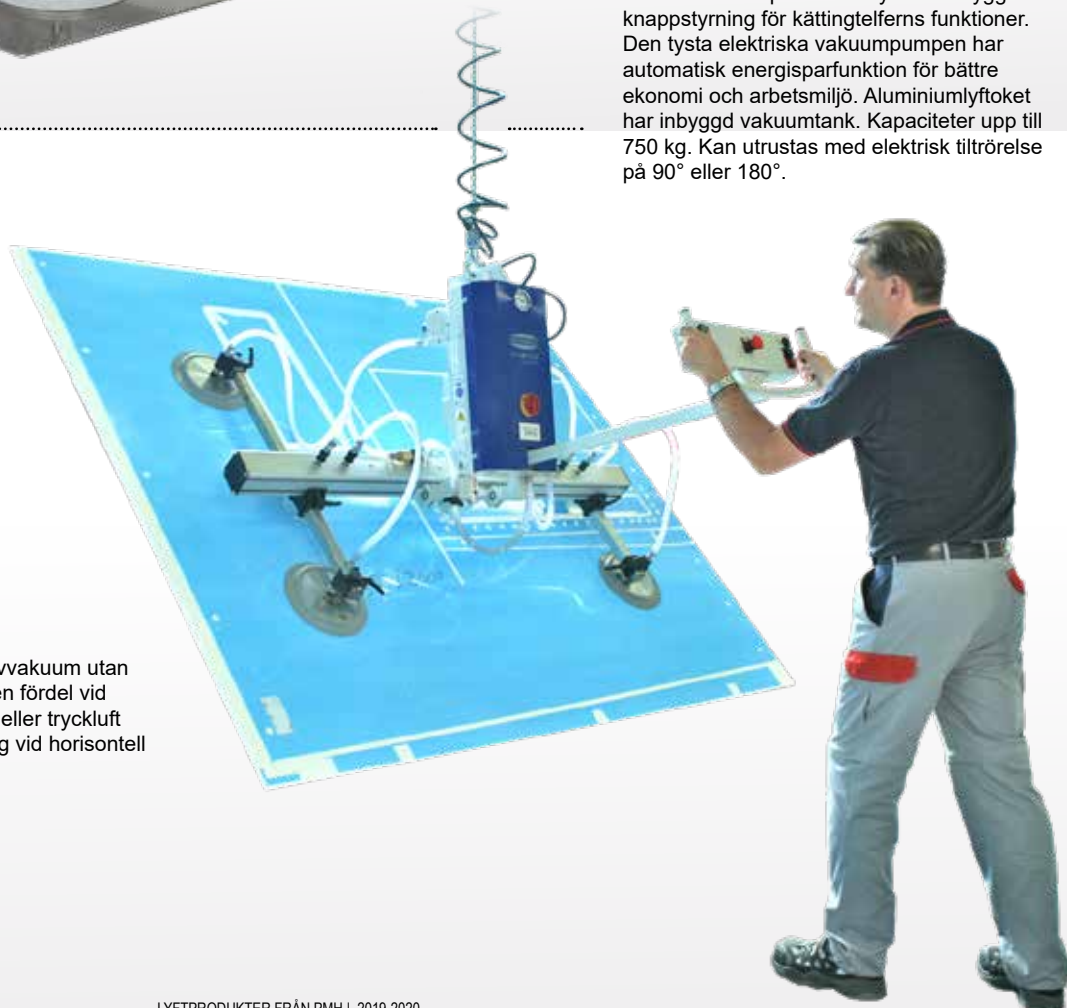





## JUMBO Vakuumlyftare

JUMBO Vakuumlyftare från Schmalz erbjuder lyftlösningar för både porösa och täta material t.ex. kartonger, trä-, MDF-, gipsskivor, plåt, glas, säckar samt tunnor, med kapaciteter från 20 kg upp till 300 kg.

JUMBO Vakuumlyftare finns i pneumatiskt eller elektriskt utförande beroende på kapacitet och användningsområde. JUMBO Vakuumlyftare kan levereras med kundunika sugfötter anpassade efter ert gods.

### IDEALISK FÖR HANTERING AV:



Kartonger



Säckar



Burkar



Lättare laster

- ✓ Snabb och enkel hantering
- ✓ Vinklingsbar sugföt
- ✓ Snabbfäste för enkelt byte av sugfötter



Vakuumlyftare



## JUMBO Ergo Vakuumlyftare

JUMBO Ergo vakuumlyftare finns i 8 olika kapaciteter upp till 300 kg. JUMBO Ergo har ett ergonomiskt vridreglage för en snabb och säker hantering. JUMBO Vakuumlyftare förses med olika sugfötter beroende på godset som ska lyftas t ex kartonger, säckar, tunnor, trä- och plåt detaljer.



## Panther Silent Handtruck

Panther Silent Handtruck har gjort sig känd för att avge extremt låg ljudnivå (under 60dB) och är näst intill ljudlös jämfört med övriga handtruckar på marknaden. Silent erbjuds i flera olika variationer med olika gaffellängder och bredder. Vagnens unika egenskaper gör att den även går att köra på packad grus eller snö.

Art.nr	Typ	Kapacitet	Gaffellängd
20097141	PS2082 520x810	2000 kg	810 mm
20097143	PS2082 520x970	2000 kg	970 mm
20097140	PS2082 520x1140	2000 kg	1140 mm
20097144	PS2082 520x1520	2000 kg	1520 mm
20097145	PS2082 520x1800	2000 kg	1800 mm
20097146	PS2082 520x2000	2000 kg	2000 mm
20097147	PS2082 520x2400	1500 kg	2400 mm



## Panther Handtruck

Gaffellyftvagn med engångsmorda kullager och dubbeltätad hydraulik samt hårdförkromade kolvstänger. Justerbar inkörningshöjd och inställbar styrhjulaxel mellan fast eller rörlig. Glidskenor fram för hantering av lastpall på långsidan. Hjulbeläggning av polyuretan.

Art.nr	Typ	Kapacitet	Gaffellängd	Gaffelhjul
20096112	P2582 520X600	2500 kg	600 mm	Enkel
20096113	P2582 520X810	2500 kg	810 mm	Enkel
20096115	P2582 520X970	2500 kg	970 mm	Enkel
20096110	P2582 520X1140	2500 kg	1140 mm	Enkel
20096118	P2582 520X1520	2500 kg	1520 mm	Enkel
20096119	P2582 520X1800	2500 kg	1800 mm	Enkel
20096120	P2582 520X2000	2500 kg	2000 mm	Enkel
20096121	P2582 520X2400	1500 kg	2400 mm	Enkel
20096111	P2582 520X1140	2500 kg	1140 mm	Boggie
20096100	P3082 520X1140	3000 kg	1140 mm	Boggie



## Höglyftare HL/EHL

Lyftbord och gaffellyftvagn i en och samma produkt. Lyftvagnen hämtar, transporterar och lyfter upp en pall till rätt arbetshöjd. Hjulbeläggning av nylon, robust konstruktion med låg ljudnivå och egenvikt. HL1006 manuell – har två lyfthastigheter, som gör det möjligt att t ex lyfta upp en tom pall effektivt. EHL1004 elektrohydraulisk – levereras inklusive semitrackbatteri och laddare. Standard gaffelbredd om 540 mm.

Art.nr	Typ	Kapacitet	Gaffellängd	Lyfthöjd
<b>HL - Manuell Höglyftare</b>				
20190100	HL 1006 540X1200	1000/1500 kg*	1200 mm	85-800 mm
20190101	HL 1006 540x1520	1000/1500 kg*	1520 mm	90-800 mm
20190102	HL 1006 540X2000	1000 kg	2000 mm	90-800 mm
<b>EHL - Elektrisk Höglyftare</b>				
20290300	EHL 1004 540X1200	1000/1500 kg*	1200 mm	85-800 mm
20290301	EHL 1004 540x1520	1000/1500 kg*	1520 mm	90-800 mm
20290302	EHL 1004 540X2000	1000 kg	2000 mm	90-800 mm





Logitrans  
lifting F  
info



### SANTO LIFT Lyftvagn

SANTO LIFT Lyftvagn finns som standard med lastbord eller justerbara gafflar för halvpall. SANTO LIFT lyftvagn kan även erhållas i kundanpassade versioner. Lyftvagnen är utrustad med quicklyft på lyft rörelsen som automatiskt slår om till normal lyfthastighet vid högre laster. Följsam och lättmanövrerad lyftvagn, mycket driftsäker.

Art.nr	Typ	Kapacitet	Lyfthöjd	Funktion
13230110	SC200	200	138-1138 mm	Quicklift
13230210	SC400	400	138-1138 mm	Quicklift
13230402	SC400-F	300	80-1180 mm	Quicklift & gafflar



### LOGITRANS Staplare LF / ELF / SELF

LOGITRANS Staplare är användarvänliga och lätta att manövrera samt finns i ett brett modellprogram. LOGITRANS Manuella staplare LF är som standard utrustade med quicklyft för snabb hantering av lätta laster. Vid lyft av lastade pallar och upprepade lyft rekommenderas staplare ELF med elektrisk lyft rörelse. LOGITRANS Staplare finns även i motordrivet utförande SELF. Staplarna är tillverkade av specialstål som kombinerar hög styrka med låg egenvikt. ELF och SELF levereras med batteri och batteriladdare.

Art.nr	Typ	Kapacitet	Lyfthöjd
<b>LF - Manuell staplare</b>			
20398100	LF 1002/920	1000 kg	85*-920 mm
20391050	LF 1002/1650	1000 kg	85*-1650 mm
<b>ELF - Elektrisk staplare</b>			
20492040	ELF 1001/920	1000 kg	85*-1650 mm
20492050	ELF 1001/1650	1000 kg	85*-1650 mm
20494005	ELF 1001/1910	1000 kg	90-1910 mm
20495000	ELF 1001/2450	1000 kg	90-2450 mm
20496000	ELF 1001/2850	1000 kg	90-2850 mm
20497330	ELF 1001/3300	1000 kg*	90-3300 mm
<b>SELF - Motordriven staplare</b>			
20598408	SELF Mini 1002/920	1000 kg	85*-920 mm
20598409	SELF Mini 1002/1650	1000 kg	85*-1650 mm
20598401	SELF 1002/1600	1000 kg	90-1600 mm
20598402	SELF 1002/2450	1000 kg	90-2450 mm
20598403	SELF 1002/2850	1000 kg	90-2850 mm
20598404	SELF 1002/3300	1000kg	90-3300 mm

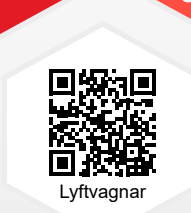
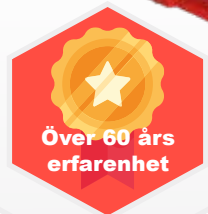
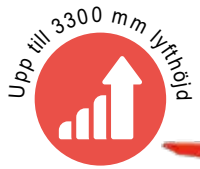



## Manuell vinsch WA

Manuell vinsch WA med aluminium hus och täckt trumma finns i två modeller med lyft/drag kapacitet på 50 kg respektive 100 kg. Haacon WA vinsch är tystgående, kompakt i robust kvalitet med avtagbar vev.

Art.nr	Typ	Kapacitet	Lin Ø	Max. längd
190209017	WA50	50 kg	2 mm	12 m
190209018	WA100	100 kg	3 mm	8 m



## Manuell vinsch 4210

Vinsch 4210 är en manuell, kompakt och robust vinsch som finns med två olika kapaciteter. HAACONS vinsch 4210 erbjuds med 80 respektive 125 kgs kapacitet, den större varianten med 125 kg lyftkapacitet finns även i rostfritt utförande.

Art.nr	Typ	Kapacitet	Lin Ø	Max. längd
190203717	4210.0,8	80 kg	3 mm	20 m
190203718	4210.0,125	125 kg	4 mm	15 m



Se fler online!



## Manuell vinsch Tango

Manuell vinsch i modern industridesign. Vinschen är helkapslad och kännetecknas av kompakta mått, tyst gång samt hög linkapacitet. Finns i två kapaciteter 300 och 500 kg, samt även i rostfritt.

Art.nr	Typ	Kapacitet	Lin Ø	Max. längd
190205986	Tango WV 300	300 kg	4 mm	29 m
190205987	Tango WV 500	500 kg	5 mm	20 m
190207099	Tango KV 300	300 kg	4 mm	29 m
190207118	Tango KV 500	500 kg	5 mm	20 m

WV = Vägmontage, KV = Vägg/Konsollmontage



## Manuell vinsch KWW

Manuella vinschar i förzinkat utförande. Små kompakta vinschar med hög linkapacitet. Vinscharna är försedda med säkerhetsvev. Kapacitet från 300 till 1250 kg. Finns även i rostfritt utförande (KWE).

Art.nr	Typ	Kapacitet	Lin Ø	Max. längd
190232006	KWV 300	300 kg	4 mm	22 m
190232008	KWV 650	650 kg	6 mm	23 m
190232010	KWV 1250	1250 kg	8 mm	28,8 m

## Elektriska & luftdrivna vinschar upp till 40 ton

Elektriska och luftdrivna vinschar levereras för lyft eller drag. Vinscharna finns i en mängd olika utförande med kapaciteter från 125 kg till 40 ton.



## Manuell vinsch 220

Robust manuell vinsch i ett brett program från 300 till 3000 kg. Levereras i pulverlackerat utförande. Lintrumman sitter skyddad under en stålkåpa. Säkerhetsvev med vikbart vevhandtag på samtliga modeller.

Art.nr	Typ	Kapacitet	Lin Ø	Max. längd
190200047	220.0,3	300 kg	6 mm	11 m
190200048	220.0,5	500 kg	6,5 mm	10 m
190200815	220.1,0	1000 kg	8 mm	10 m
190200051	220.2,0	2000 kg	12 mm	8 m

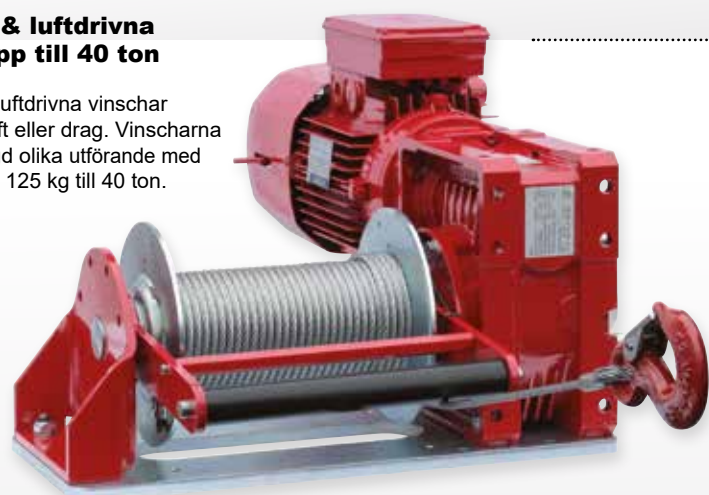

Finns i följande utförande:

- ✓ Manuella i målat, förzinkat & rostfritt
- ✓ Eldrivna - 230V eller 400V
- ✓ Hydrauldrivna
- ✓ Luftdrivna



# Plåtlyfthandskar | Lyftmagneter

**Crosby**  
LIFTING CLAMPS

**WALMAG**

## IP Plåtlyfthandske IP10, enkelledad

Plåtlyfthandske med små byggmått, låg egenvikt och 3-faldig säkerhet. Försedd med låsregel, vilket gör att greppet hålls kvar även när plåten sätts ned eller vid stötar, finns i kapaciteter från 500 kg till 80 ton i olika gripområden. I standardutförande försedd med ledad lyftögla. Avsedd för lyft av plåt med hårdhet upp till 37 Rc (345 Hb).

Art.nr	Typ	Kapacitet	Gripområde	Egenvikt
18011000	IP10-500	0,5 ton	0-16 mm	1,8 kg
18010100	IP10-1000	1 ton	0-20 mm	2 kg
18010200	IP10-2000	2 ton	0-35 mm	6,8 kg
18010300	IP10-3000	3 ton	0-40 mm	13,8 kg
18010400	IP10-4500	4,5 ton	0-40 mm	15 kg
18010500	IP10-6000	6 ton	0-50 mm	23,5 kg

För lyft av plåt & stålkonstruktioner

## IP Plåtlyfthandske IPU10, dubbelledad

Plåtlyfthandske med små byggmått, låg egenvikt och 3-faldig säkerhet. Försedd med låsregel. Med dubbelledad lyftögla, i övrigt lika IP10. Förebyggar att ingen brytning uppstår vid lyft, särskilt lämplig för transport och användning av stålkonstruktioner.

Art.nr	Typ	Kapacitet	Gripområde	Egenvikt
18012000	IPU10-500	0,5 ton	0-16 mm	1,9 kg
18012100	IPU10-1000	1 ton	0-20 mm	2,1 kg
18012200	IPU10-2000	2 ton	0-35 mm	7,6 kg
18012300	IPU10-3000	3 ton	0-40 mm	14,8 kg
18012400	IPU10-4500	4,5 ton	0-40 mm	16 kg
18012500	IPU10-6000	6 ton	0-50 mm	24 kg

## IP Plåtlyfthandske IP(U)10/H, Hardox

Lyfthandsken finns med enkelledad (IP10/H) alternativt dubbelledad lyftögla (IPU10/H). Fördelen med dubbelledad lyftögla är att skador på plåt och plåtlyfthandske elimineras, då ingen brytning uppstår. Lyfthandsken lyfter plåtar med hårdhet upp till 450 Brinell (47Rc), hardox eller liknade material. Plåtlyfthandsken kan inte öppnas i belastat läge.

Art.nr	Typ	Kapacitet	Gripområde	Egenvikt
18033000	IP10/H	0,5 ton	0-16 mm	1,8 kg
18033100	IP10/H	1 ton	0-35 mm	6,8 kg
18033200	IP10/H	2 ton	0-40 mm	13,8 kg
18033300	IP10/H	3 ton	0-40 mm	15 kg
18036000	IPU10/H	0,5 ton	0-16 mm	1,9 kg
18036100	IPU10/H	1 ton	0-35 mm	7,6 kg
18036200	IPU10/H	2 ton	0-40 mm	14,8 kg
18036300	IPU10/H	3 ton	0-40 mm	16 kg

IP Plåtlyfthandskar finns för lyft, transport och hantering av:

- ✓ Plåt vertikalt
- ✓ I-balk
- ✓ Stålkonstruktioner
- ✓ Profiler
- ✓ Plåt horisontellt
- ✓ Räls
- ✓ Oljefat i plåt
- ✓ Rostfritt

## BUX Lyftmagneter NEO

Brett program av permanenta lyftmagneter som erbjuder lösningar för lyft av magnetiska material. Lyfter platt och runt gods, har små byggmått samt låg egenvikt. Finns även som batterilyftmagnet med större lyftkapaciteter. Omslagskraften på spaken på NEO lyftmagnet har minimerats, vilket underlättar för operatören vid till- och frånslag.

Art.nr	Typ	Kapacitet plant material	Kapacitet runt material	Diameter mm min / max	Egenvikt
15001110	NEO 150	150 kg	65 kg	40 / 100	3 kg
15001115	NEO 300	300 kg	150 kg	60 / 200	10 kg
15001116	NEO 600	600 kg	300 kg	65 / 270	21 kg
15001017	NEO 1000	1000 kg	500 kg	100 / 300	40 kg
15001019	NEO 1500	1500 kg	750 kg	125 / 350	67 kg
15001018	NEO 2000	2000 kg	1000 kg	150 / 350	90 kg

Komplett sortiment på [www.punh.se](http://www.punh.se)

Tål tuffa arbetsmiljöer

Kapacitet 150 gånger egenvikten\*





# Balanslyftare | Lyftarmar



## Posivel och Posifil balanslyftare

Posivel och Posifil balanslyftare är avsedd för snabb, upprepande hantering av gods upp till 120 kg. Genom att godset är utbalanserat i viktöst tillstånd, kan båda händerna koncentreras till arbetsmomentet. Det utbalanserade godset kan förflyttas steglöst i valfri riktning och hastighet. Detta ger en effektiv och säker hantering. Balanslyftarna är helt pneumatiskt drivna.

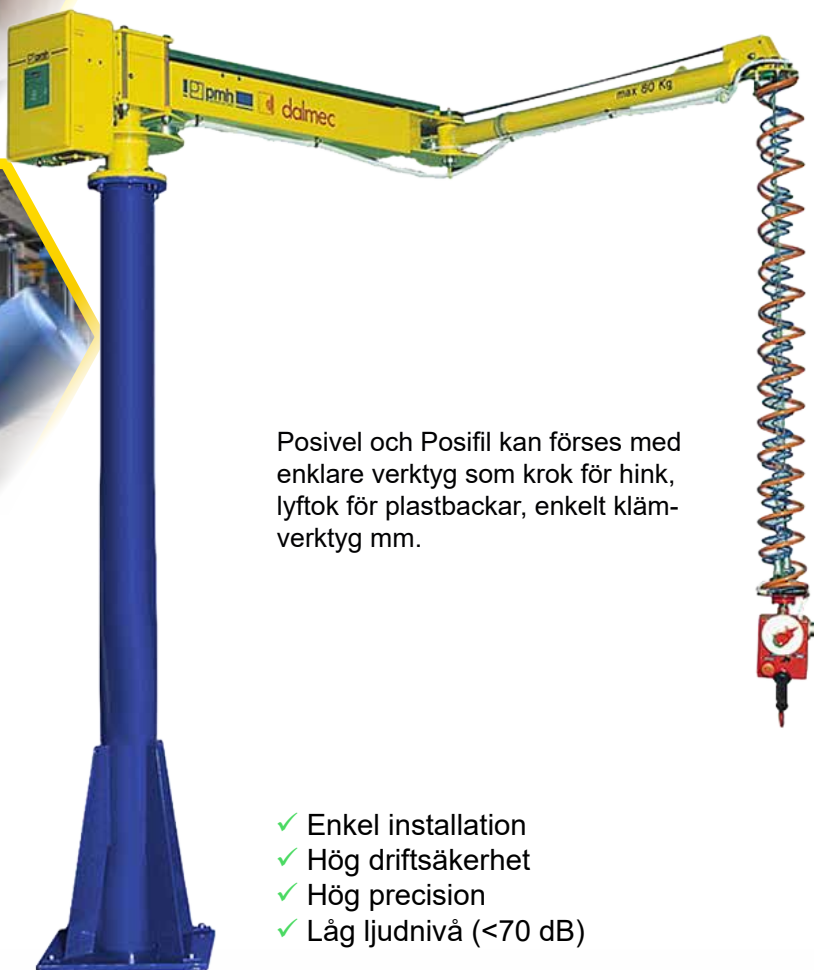

Posivel och Posifil kan förses med enklare verktyg som krok för hink, lyftok för plastbackar, enkelt klämverktyg mm.

- ✓ Enkel installation
- ✓ Hög driftsäkerhet
- ✓ Hög precision
- ✓ Låg ljudnivå (<70 dB)



Balanslyftare



Dalmecc är världsledande inom sitt område att förflytta gods viktöst med hjälp av luftdrivna balanslyftare. Sedan starten för över 50 år sedan har det tillverkats mer än 60.000 enheter som har levererats runt om i världen.



Pelarmonterad balanslyftare



Takmonterad balanslyftare



Balanslyftare monterad i åkvagn för enkelbana eller travers





## DALMEC Partner balanslyftare

DALMEC Partner med ledad lyftarm i kombination med det kundspecifika verktyget samt det unika pneumatiska utbalanseringssystemet ger en viktlös hantering av godset på ett snabbt och säkert sätt inom hela arbetsområdet.



- ✓ Viktlös hantering av gods
- ✓ Hanterar gods med hög precision
- ✓ Effektiv och flexibel
- ✓ Låg ljudnivå (<70 dB)



Viktlös hantering av gods



Tillverkade i Italien



Hög driftsäkerhet



Enkelt underhåll



Kundanpassade verktyg



## Verktyg till balanslyftare

Alla lyftverktyg är kundanpassade och verktygets utformning sker i nära samarbete med kunden för att optimera funktion och tillgänglighet.

Alla verktyg såsom kläm-, expander eller vakuumentyg integreras med balanslyftarens säkerhetssystem.



Balanslyftare med driven åkvagn



Takmonterad balanslyftare



Pelarmonterad balanslyftare





# pmh

PMH INTERNATIONAL AB

## VÄRLDSLEDANDE AGENTURER

 dalmecc  SCHMALZ  STAHL Crane Systems  KITO  ERIKKILA

 tele radio®  
wireless solutions

 pmh  
PMH INTERNATIONAL AB



 the Crosby group

 haacon group

 VETTER®  
Krantchnik

 Logitrans  
lifting performance

 J-D-NEUHAUS  
1745 engineered for extremes

 WIMAG  WALMAG

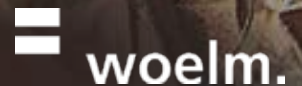
 = woelm.



## DÄRFÖR SKA NI VÄLJA LYFTPRODUKTER FRÅN PMH!

- ✓ Kunniga medarbetare
- ✓ Personlig service
- ✓ Kompletta produktprogram
- ✓ Erfarenhet sedan 1974
- ✓ +25.000 artiklar
- ✓ Korta ledtider
- ✓ Serviceverkstad
- ✓ Webshop 🛒
- ✓ Serviceavtal
- ✓ Eget lager
- ✓ Systemlösningar
- ✓ Snabba leveranser

0411-138 00 | [info@pmh.se](mailto:info@pmh.se) | [www.pmh.se](http://www.pmh.se)