

MASKINER & VERKTYG

Lövångers Järn och Maskin AB



www.lovangersmaskin.se

Telefon 0913-106 00

Bra leasing & Avbetalningsvillkor

Se dessa produkter, samt Nya & Begagnade maskiner m.m. på vår hemsida
www.lovangersmaskin.se

MASKINSIDAN

Brikettpressar:	BP-100B, HF KM 25-50 m.m.
CNC- maskiner:	Cosmec, Omniatec, CNC 5000
Elhandmaskiner:	Festool, DeWalt, Hitachi, AEG, Milwaukee m.m.
Elverk nytt & beg:	Bärbara, Bensin, Diesel, Traktor, Marina, Beg. 50-1000kw
Elmotorer:	Alla storlekar
Flishuggar:	El och Traktordrivna
Hyvelmaskiner:	Rikt-Plan, Multihyvlar, 4-7 kutter hyvlar, Planhyvlar m.m.
Kompressorer:	1-fas, 3-fas, Industri & Skruvkompressorer, Traktor m.m
Metallmaskiner:	Pelarborrar, Svarvar, Fräsar, Kantvikar, Pressar m.m.
Palltruckar:	Gaffelvagnar, Motorlyftv. Truckar, Lyftbord m.m.
Pelletsmaskiner:	Morumspressen m.m.
Spik & Häftpistoler:	Aerfast, Pace, DeWalt
Spånmaskiner:	Spånsugar, Fläktar, Spånfilter m.m.
Svetsar:	Telvin, Kempi, Esab m.m.
Sågar:	Band. Bygg. Klyv. Kap-Gering. Format. Lamell. Väggsågar
Sågverk:	Laimet, Eco-sågen, Lennartsfors m.m.
Vedmaskiner:	Vedklyvar, Kapar, Klippar, Vedkombi, Proccesorerm.m.
Virkestorkar:	Alla storlekar

JÄRNHANDELSIDAN

Båtar / Båtmotorer:	Tohatsu, Parsun
Dörrar / Fönster:	Diplomat
Flaggstänger:	Flagmore
Hus / Hem:	Dammsugare, Högtryckstvättar, Markiser m.m.
Jakt / Vapenskåp:	Luftavfuktare, Luftfuktare m.m.
Skog / Fordon:	Fyrhjulingar, Järnhästen, Skogsvagnar m.m.
Släp / Båtvagnar:	Thule trailer, Tiki
Trädgårdsmaskiner:	Stiga, Jonsered, Partner, MTB, Honda m.m.
Uterum:	Halleplast
Vedkaminer/Skorstenar:	Camina, Eurofire, Keddy, Dovre m.m.
Vinterprodukter:	Snöslungor, Partner, Stiga
VVS Produkter:	Pumpar, Beredare, Slangar, Kopplingar m.m.
Värmepumpar:	Foma Luft/Luft, Luft/Vatten, Sanyo C0- 2, C0 2-9
Växthus:	Halls m.m.
Övrigt:	Esla sparkcyklar



Bänkfräsmaskin modell ZX45

Kombinerad Borr- och Fräsmaskin. Borr-Fräshuvudet höjes/sänkes med hjälp av hissmotor via laxstjärts-gejder. Borrhuvudet kan snedställas 0-90° åt vänster/höger. Lämplig för borrhings- och mindre fräsnings-arbeten. Utrustad med 2-hastighetsmotor med motorskydd och växellåda med 6 lägen, totalt 12 hastigheter ifrån 80-3150v/min. Ingår också som standard, gängsskärningsströmbrytare inklusive gränslägesströmbrytare. Levereras med stativ, dragstång (M12 x 1,75mm), borrchuck 1-13mm, borrchucksdom, div. nycklar, oljekanna samt manual.

Tekniska Data

Art. Nr.	2006
Borrkapacitet i stål	36mm
Max. diam., pinnfräsning	20mm
Max. diam., planfräsning	80mm
Kona i spindel	ISO30
Pinolens rörelse	130mm
Max avstånd spindelcentrum- pelare	270mm
Max avstånd spindel- fräsbord	450mm
Dim. arbetsbord	800 x 240mm
T-spår i arbetsbord	14mm
Rörelse arbetsbord	585 x 300mm
Motoreffekt 3-fas 400V	1,1kW
Spindelhastigheter (12st)	80-3150v/min
Vikt, netto	380kg

Bänkfräsmaskin modell ZX45 med div. extra utrustning

Art. Nr.

2007 Maskin med stativ och pinolmatning **ZX45P**

2330 Maskin med stativ, digital **ZX45D3** positioneringsutrustning i tre axlar (X-Y-Z)

2428 Maskin med stativ, pinolmatning, **ZX45D3PL** längdmatning, digitalpositioneringsutrustning i tre axlar (X-Y-Z)

Bordsmatning

Art. Nr. 2429

Steglös variabel matningsstyrning med ett område från 19 till 800mm/min. 2 justerbara bordstopp ger automatisk avstängning. Snabbtransporten (1000 mm/min) möjliggör snabb positionering. Moment 12 Nm. 230 volt, horisontellt fäste.



Bänkfräsmaskin modell DSMD25V

Kombinerad Borr- och Fräsmaskin, lämplig för finmekaniska arbeten Huvudet sänkes-höjes med hjälp av ratt via laxstjärts-gejder. Huvudet går att vinkelställas 45° åt höger/vänster. Motor med steglös varvtalreglering, samt 2st mekaniska växlar för låg- resp höghastighet. Försedd med digital borrdjupskala. Levereras med dragstång, borrchuck 1-13mm, dorn B16, div nycklar, oljekanna.

Tekniska Data

Art. Nr.	2530
Borrkapacitet i stål	20mm
Max. diam., pinnfräsning	16mm
Max. diam., planfräsning	63mm
Kona i spindel	MK3
Pinolens rörelse	50mm
Max. avstånd spindelcentrum-pelare	165mm
Max. avstånd spindel-arbetsbord	355mm
Dimension arbetsbord	700 x 180mm
Rörelse arbetsbord	490 x 160mm
T-spår i arbetsbord	12mm
Motoreffekt 1-fas 230V	1,0kW
Spindelhastigheter	50-2250v/min
Vikt, netto	120kg

Extra tillbehör

Art. Nr. 2531 Stativ för Bänkfräsmaskin **Art. Nr. 2530**



Kylvätskeutrustning

Art. Nr. 2193

För svarvar, borr- och fräsmaskiner. 9 liters tank med filter. Pumpmotor 230V 1-fas effekt 90W

Art. Nr. 2139



Art. Nr. 2010
Pelarborrmaskin
2139 inkl. pinolmatning

Art. Nr. 2142



Art. Nr. 2011
Pelarborrmaskin
2142 inkl. pinolmatning



Art. Nr. 2290
S25

Pelarborrmaskiner modell ZX40H och Z5030

Kraftiga pelarborrmaskiner för borming, gängning och enklare fräsarbeten. Maskinerna levereras med dragstång, M12x1,75mm, för fastlåsning av fräs-verktyg. Som standard utrustade med gängskärningsströmbrytare med gränsläge, vilket innebär att spindeln byter rotationsriktning vid inställt djup för gängan när inställt gränsläge nås. Svängbart borrhuvud 360°. Borrhuvudet kan snedställas 0-90° åt vänster/höger. Bearbetad bottenplatta med T-spår. Kapslingsklass IP33. 2-hastighetsmotor. Ingår elskåp med manövertryckknappar, borrchuck, borrchucksdorn, div. nycklar samt manual.

OBS! Maskinerna levereras med dragstång för fastlåsning av fräsverktyg

Tekniska Data

Art. Nr.	2139	2142
Borrkapacitet i stål	32mm	32mm
Max diam. vid pinnfräsning	16mm	16mm
Kona i spindel	MK 3	MK 3
Varvtal 2-hastighetsmotor, 12st	75-3200v/min.	75-3200v/min
Pinolens rörelse	130mm	130mm
Diam. Pelare	115mm	115mm
Max avstånd spindel-pelare	275mm	275mm
Max. avstånd spindel-bord	620mm	620mm
Max avstånd spindel-bottenplatta	1180mm	1180mm
T-spår	12mm	----
Dimension arbetsbord	610 x 190mm	540 x 470mm
Rörelse arbetsbord	375 x 190mm	----
Dimension bottenplatta	650 x 450mm	650 x 450mm
Motoreffekt 3-fas 400V	1,1kW	1,1kW
Vikt, netto	340kg	320kg

Pelarborrmaskin Modell S-25 Art Nr. 2290

Pelarborrmaskin med MK3. Svängbart borrhuvud 360°. Borrhuvudet sänkes/höjes via kuggstång. Våxellåda med snedskurna drev av stål och fibermaterial. Rektangulärt arbetsbord med oljerand och T-spår.

Tekniska Data

Art. Nr	2290
Borrkapacitet i stål	25mm
Kona i spindel	MK 3
Pinolens rörelse	130mm
Diameter pelare	100mm
Max. avstånd spindel-pelare	255mm
Max. avstånd spindel-bord	910mm
Dimension arbetsbord	500 x 350mm
T-spår i arbetsbord	14mm
Motoreffekt 3-fas 400V	0,65/0,9kW
Spindelhastigheter, 8st	105-2900v/min.
Vikt	180kg



Pelarborrmaskiner

Kilremsdrivna pelarborrmaskiner för servicearbeten och hantverk. Modellen DP1725F har belysning. Modellen DP2032F har reversering fram-back via strömbrytare. Båda modellerna levereras med snabbspännande borrchuck, dorn. och spånskydd.

Tekniska Data

Art. Nr.	2001	2005	2009
Modell	DP813B	DP1725F	DP2032F
Borrkapacitet	13mm	25mm	32mm
Spindelrörelse	50mm	100mm	120mm
Spindelkona/dorn	B16	MK3	MK3
Pelarens diameter	46mm	80mm	92mm
Avstånd spindel-pelare	104mm	215mm	250mm
Storlek arbetsbord	160x160mm	330x330mm	475x425mm
Spindelhastigheter	5st580-2650	12st250-2600	12st200-2600
Motoreffekt 1-fas 230V	350W	1100W(1,5hk)	1500W(2hk) 3-fas
Höjd	680mm	1635mm	1700mm
Vikt, netto	19kg	98kg	140kg



Art. Nr. 2147
Z5040

Pelarbormaskin modell Z5040

Kraftig pelarbormaskin med MK4. Låg varvtalsserie för borrar av stora dimensioner, upptill 40mm, samt för gängskärning, max. M24. Svängbart borrhuvud 360°. Borrhuvudet resp. arbetsbordet sänkes/höjes via kuggstång. Stort arbetsbord med T-spår 18mm och oljerand. Bearbetad bottenplatta med T-spår 18mm. Levereras med kylvätskeutrustning

Tekniska Data

Art. Nr.	2147
Borrkapacitet i stål	40mm
Gängkapacitet	M24
Kona i spindel	MK4
Pinolens rörelse	180mm
Matningshastigheter pinol, 2st	0,1-0,2mm/v
Diam. Pelare	150mm
Max avstånd spindel - pelare	350mm
Max avstånd spindel - bord	770mm
Max avstånd spindel - bottenplatta	1210mm
Storlek arbetsbord	560 x 560mm
T-spår i arbetsbord	18mm
Storlek bottenplatta	730 x 500mm
Motoreffekt kylvätskepump, 1-fas 230V	60W
Motoreffekt 3-fas 400V	0,85/1,5kW
Varvtal, 12st	50-1450v/min
Vikt, netto	465kg



Art. Nr. 2186
ZX40HS

Pelarbormaskin modell ZX40HS

Kombinerad pelarborr/fräsmaskin. Morsekona MK4 med dragstång M16x1,75mm. Borrkapacitet 40mm. Borrhuvudet resp. arbetsbordet höjes/sänkes via kuggstång. Stort koordinatbord. Levereras med pinolmatning, kylvätskeutrustning., gängskärningsströmbrytare, borrchuck, dorn, div nycklar, oljekanna samt manual.

Tekniska Data

Art. Nr.	2186
Borrkapacitet	40mm
Gängkapacitet	M24
Kona i spindel	MK4
Max diam., pinnfräsning	25mm
Max diam. planfräsning	80mm
Pinolens rörelse	130mm
Matningshast. Pinol 3st	0,1-0,18-0,26mm/v
Diam. pelare	125mm
Max. avstånd spindel-pelare	310mm
Max. avstånd spindel-bord	525mm
Max. avstånd spindel-bottenplatta	1160mm
Storlek arbetsbrd	800 x 240mm
T-spår i arbetsbord	3st-14mm
Rörelse arbetsbord	565 x 240mm
Effekt, kylvätskepump	60W
Motoreffekt 3-fas 400V	1,5kW
Varvtal, 12st	75-3200v/min
Vikt, netto	450kg

Universalfräsmaskin modell X6332Z/D3

Robust universalfräsmaskin med stort arbetsbord.
Dubbla spindlar för vertikal och horisontell bearbetning.
Matning i 3 axlar av arbetsbord (även snabbmatning).
Pinolmatning med 3 hastigheter. Pinolmatning kan även utföras via handtag (manuellt) eller via ratt (finmatning). Vertikalhuvudet svängbart 45 grader åt höger eller vänster. Överbalken, med vertikalhuvudet, är vridbar på stativet. Maskinen levereras som standard med följande utrustning: matning av arbetsbord i 3 axlar, digitalpositioneringsutrustning i 3 axlar, kylvätskeutrustning, halogenbelysning, maskinskruvstycke 150mm, borrchuck, fräschucksats ISO40-ER32, reduceringshylsor 2st, div nycklar.

Tekniska Data

Art. Nr.	2138
Dim. arbetsbord	1320 x 320mm
T-spår (antal-bredd-avstånd i arbetsbord)	5/14/50mm
Max. bordsbelastning	300kg
Rörelse av arbetsbord X-Y-Z	800 x 300 x 400mm
Snabbmatningshastigheter X-Y-Z av arbetsbordet	1024-1024-670mm/min
Motoreffekt 3-fas 400V (2 motorer vert.-horisontellt)	2.2kW (3hk)
Effekt kylvätskepump	90W
Matningsmotor	550W
Dimensioner l x b x h	1710 x 1720 x 2330mm
Vikt, netto/brutto	2000/2200kg

Spindelkona vertikalt spindel

Vartal	ISO40 8st, 90-2000v/min
Avstånd spindel-arbetsbord vertikalt	180-580mm
Min./max avstånd spindel-pelare vertikalt	200-740mm
Pinolens rörelse	120mm
Borrkapacitet i stål	40mm
Max. pinnfräsning i stål	25mm
Pinolmatning 3 hastigheter	0,08-0,15-0,25mm/v

Pris Ring

Spindelkona horisontell spindel

Varvtal	ISO40 12st, 38-1310v/min.
Avstånd spindel-arbetsbord horisontellt	50-450mm



Universalfräsmaskin modell ZX6350C/D3

Universalfräsmaskin med kraftig pelare av gjutgods.
Maskinen är utrustad med dubbla spindlar, vertikal och horisontalspindel, båda med kona ISO40. Vertikalhuvudet kan snedställas både åt höger och vänster 90°. Pinolmatning kan utföras via handtag eller via ratt (finmatning). Maskinen levereras som standard med elektrisk långmatning, digital positioneringsutrustning för 3 axlar, kylvätskeutrustning, belysning, maskinskruvstycke 150mm, fräschucksats ISO40-ER32 samt div. nycklar.

Tekniska Data

Art. Nr.	2145
Dim. arbetsbord	1125 x 280mm
T-spår i arbetsbord	14mm
Rörelse av arbetsbord X/Y	615 x 220mm
Avstånd vert. Spindel-arbetsbord	80-460mm
Min./Max avstånd spindel-pelare	200-550mm
Spindelkonor vert. och horisontellt	ISO40
Pinolens rörelse	120mm
Max. borrkapacitet i stål	30mm
Max. pinnfräsning i stål	25mm
Max. gängskärning med tapp	16mm
Spindelhastigheter, vertikalspindel	8st, 115-1750v/min.
Spindelhastigheter, horisontell spindel	9st, 40-1300v/min.
Motoreffekt vertikalspindel 3-fas 400V	1,5kW
Motoreffekt horisontell spindel 3-fas 400	2,2kW
Vikt, netto	1120kg





Metallsvav modell C0636A

Supportsvav för reparations- och underhållsarbeten. Härdad och slipad bädd med V-prisma. Växling av varvtal via mekanisk växellåda. Försedd med Nortonlåda i oljebad, för gängskärning. Levereras med spindelnos Cam-Lock D1-4, 3-backschuck 160mm, Backskiva, Fast dubb MK 3, Förminskningshylsa MK5/3, Fast- och Medlöpande stöddocka, Bakre stänkskydd, Drevsats, Verktygslåda och Oljekanna alt. Fettspruta.

Tekniska data

Art. Nr.	2016
Dubbavstånd	1000mm
Dubbhöjd	180mm
Svarvdiam. i Gap	491mm
Spindelgenomgång	38mm
Kona i spindelocka	MK 5
Kona i dubbdocka	MK 3
Max. rörelse tvärslid	120mm
Max. rörelse toppslid	76mm
Pinolrörelse	100mm
Gängstigningar i mm (28st)	0,2-5,0mm
Gängstigningar i tum (36st)	8-112 TPI
Gängstigningar i modul (22st)	0,2-3 M.P.
Längdmatningar (36st)	0,050-0,696mm/varv
Tvärmatningar (36st)	0,013-0,188mm/varv
Motoreffekt 3-fas 400V	1,5 kW (2,2 hk)
Spindelhastigheter (9st)	70-2000 v/min
Vikt, netto	590kg

Art. Nr. 2338

Metallsvav 2016 med digital utrustning i två axlar (tvärslid och längdslid)



Metallsvav modell C06230A

Supportsvav för reparations- och underhållsarbeten. Härdad och slipad bädd med V-prisma. Växling av varvtal via mekanisk växellåda. Utrustad med Norton låda i oljebad, för gängskärning. Levereras med snabbstälåda + 3st sidohållare, 3-backschuck 160mm, 4-backsskiva 200mm, planskiva 300mm, fast stöddocka, medlöpande stöddocka, stativ, Fast dubb MK3, förminskningshylsa MK5/3, bakre stänkskydd, drevsats, verktygslåda samt manual.

Tekniska data

Art. Nr.	2015
Dubbavstånd	915mm
Svarvdiameter	300mm
Svarvdiameter i gap	430mm
Spindelgenomgång	38mm
Kona i spindelocka	MK5
Kona i dubbdocka	MK3
Max. rörelse tvärslid	175mm
Max. rörelse toppslid	95mm
Max pinolrörelse	100mm
Gängstigningar i mm (26st)	0,4-7,0mm
Gängstigningar i tum (34st)	5-56T.P.I.
Längdmatningar (32st)	0,052-1,39mm/varv
Tvärmatningar (32st)	0,014-0,38mm/varv
Spindelhastigheter (9st)	60-1500v/min.
Motoreffekt 3-fas 400V	1,5kW
Vikt, netto	425kg

Art. Nr. 2382

Metallsvav 2015 men med digital utrustning i två axlar (tvärslid och längdslid)



Metallsvav modell BVB25L

En stadig metallsvav för finmekaniska reparationer, modellbyggen m.m. Vridstyv bädd med slipat V-prisma för exakt styrning av slåde och dubbdocka. Växling av varvtal via mekanisk växellåda. Stor spindelgenomgång. Levereras med 3-backschuck 125mm, drev för gängskärning, 2st fasta dubbar MK2 resp. MK4 samt div. nycklar.

Tekniska data

Art. Nr.	2012
Dubbavstånd	700mm
Dubbhöjd	125mm
Spindelgenomgång	27mm
Kona i spindelocka	MK4
Kona i dubbdocka	MK2
Pinolrörelse	70mm
Spindelhastighet (6st)	115-1620v/min
Gängstigningar i mm (20st)	0,2-3,5mm
Längdmatningar (2st)	0,05-0,1mm/varv
Motoreffekt 220V 1-fas	0,74kW
Vikt med stativ	201kg
Mått utan stativ	1470 x 550 x 410mm

Art. Nr. 2013

Samma som Art. nr. 2012 men med 3-fas motor

Art. Nr. 2014

Stativ för Metallsvav BVB25L

Extra tillbehör

Fast stöddocka, Medlöpande stöddocka, Roterande kullagrad svarvdubb MK2, 4-backsskiva 125mm, Planskiva. Stativ.

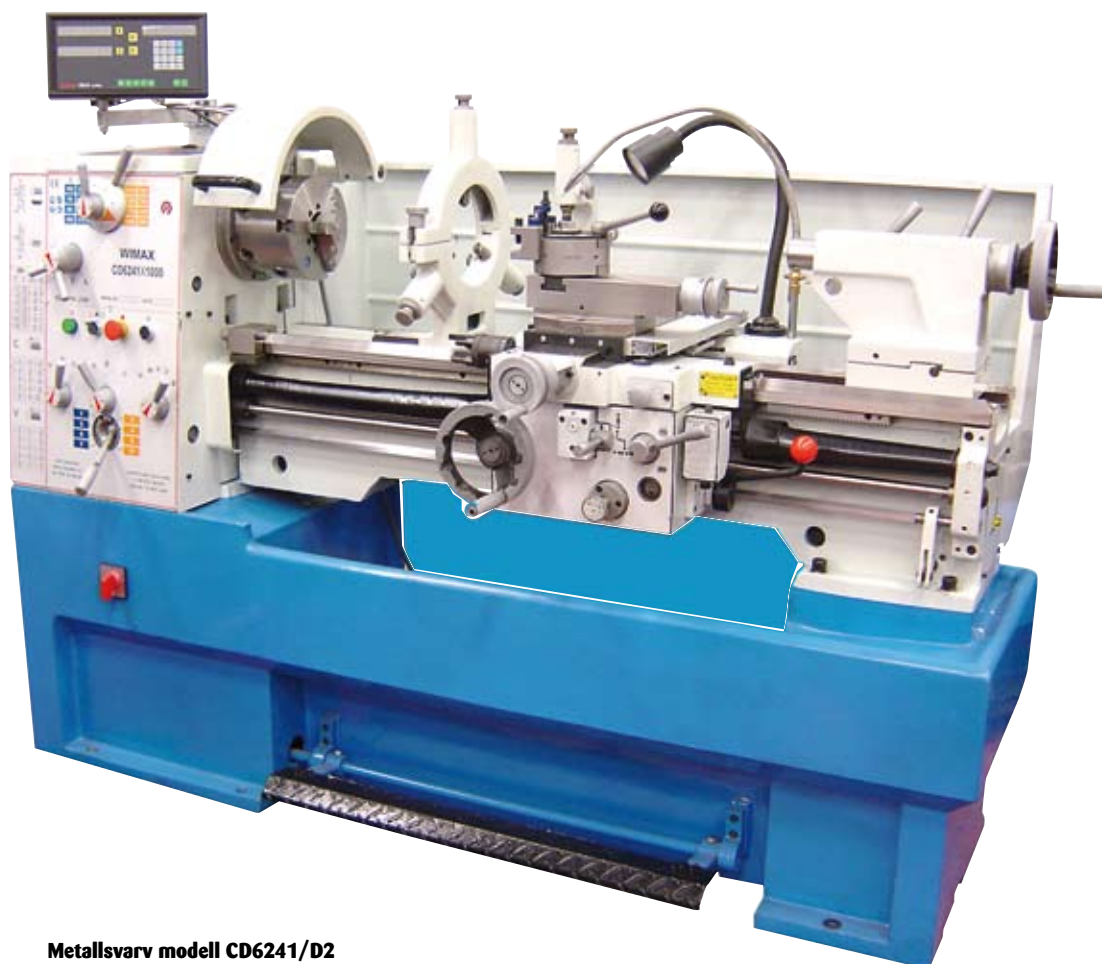

Metallsvarv modell CD6241/D2

Art.Nr. 2189

Supportsvarv för produktion och reparationsarbeten.

Härdad och slipad bädd med V-prisma och gap. Gjutet golvstativ.

Växling av varvtal via mekanisk växellåda. Utrustad med nortonlåda,

i oljebad, för gängskärning. Skydd, med microströmbrytare, över svarv-

chucken, skydd över ledarskruven. Spindelbroms med fotkontroll.

Levereras med 3-backschuck 200mm, backskiva 320mm, planskiva 300mm,

Snabbstälåste "Haido" inkl. 5st stålhallare medlöpande stöddocka, fast

stöddocka, gängskärningsklocka, digital positioneringsutrustning för 2 axlar,

belysning, insatshylsa MK6/4, fast dubb MK4, oljekanna, div. nycklar, manual.

Tekniska data

Dubbavstånd	1000mm
Dubbhöjd	205mm
Max rörelse tvärslid	210mm
Max rörelse toppslip	102mm
Svarvdiameter i gap	580mm
Längd i gap	250mm
Spindelnos, cam-lock/kona	D1-6/MK6
Kona i dubbdocka	MK4
Pinolrörelse	120mm
Diameter pinol	50mm
Gängstigningar mm, 39st	0,2-14mm
Gängstigningar tum, 45st	2-72T.PI
Gängstigningar modul, 18st	0,3-3,5 M.P.
Gängstigningar diametriskt, 21st	8-44 D.P.
Längdmatningar	0,05-1,7mm/v
Tvärmatningar	0,025-0,85mm/v
Motoreffekt 3-fas 400V	4,0kW
Effekt kylvätskepump 3-fas	100W
Vikt, netto	1540kg



Art. Nr. 2024, 2025



Art. Nr. 2028

Klingkapmaskiner modell CS-250, CS-315, COS 10HD

Kapmaskiner med två-hastighetsmotor, för kapning av massivt järn och stålmaterial såväl som rör. Drivning av klinga via snäckväxel som ligger i oljebad. Huvudet vridbart 0-45° vänster/höger. Snabbblåsning av skruvstycke. Maskinerna levereras med kylvätskeutrustning och materialstopp, men utan klingor. Centrumhål för klinga 32m.

Tekniska Data

Art. Nr.	2024	2025	2028
Max. sågklinga	250 x 32mm	315 x 32mm	250 x 32mm
Kapar max. axel	30mm	50mm	30mm
Kapar max. rör	75mm	100mm	70mm
Kapar max. kvadrat.	65 x 65mm	82 x 82mm	70 x 70mm
Kapar max. rektang.	90 x 50mm	110 x 70mm	95 x 55mm
Kapar max. rektang. 45°	60 x 50mm	85 x 70mm	65 x 55mm
Klinghastighet	45/90v/min.	44/88v/min	40/80v/min
Max. öppning skruvstycke	100mm	120mm	100mm
Motoreffekt 3-fas 400V	1,0kW	1,50kW	1,1/0,75kW
Motoreffekt kylvätskepump	90W	90W	40W
Kylvätsketank	2liter	5liter	2liter
Vikt med stativ, netto	131kg	175kg	125kg

Extra tillbehör

Art. Nr. 2026 Stativ för CS-250

Art. Nr. 2512 Kapklinga för Art. Nr. 2024, 1028 (CS-250)

Art. Nr. 2513 Kapklinga för Art. Nr. 2025 (CS-315)



Extra tillbehör

Art. Nr. 2034 Hjulstativ för Art. Nr. 2028 (COS 10HD)

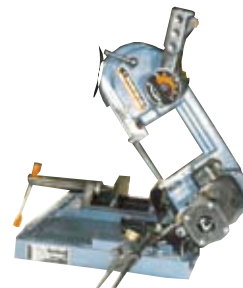

Kallbandsåg modell MBS-100B

Portabel metallbandsåg för kapning av metall. Skruvstycke av gjutjärn. Sågbygel geringsbar 0-45°. Steglös reglering av bladhastighet. Levereras med sågblad och materialstopp.

Tekniska Data

Art. Nr.	2022
Dim sågblad	1140x13x0,65mm
Bladhastighet	20-70 m/min
Kapar max. runt material 90°	100mm
Kapar max. rektangulärt material 90°	100x105mm
Kapar max runt material 45°	55mm
Kapar max rektangulärt material 45°	55x60mm
Motoreffekt 1-fas 230V	1500 W
Vikt	20kg



Kallbandsåg modell MBS-150FH

Kallbandsåg för kapning av miindre profiler, fyrkant rör och rundstänger. Nedsänkning av sågbygel via hydrauliskol och reglerventil. Sågbygel geringsbar vänster/höger 45°. Levereras med stativ försett med hjul, sågblad och materialstopp.

Tekniska Data

Art. Nr.	2023
Dim. sågblad	1638 x 12,7 x 0,64mm
Bladhastighet	20-29-50m/min.
Kapar runt material	128mm
Kapar fyrkantmaterial	100mm
Kapar rektang. material	150 x 127mm
Kapar runt material 45°	95mm
Kapar rektang. material 45°	95 x 75mm
Motoreffekt 1-fas 230V	550W
Vikt, netto	90kg



Kallbandsåg modell MBS-150B

Art. Nr. 2229

Portabel metallbandsåg med tystgående asynkronmotor. Snabbspännande skruvstycke av gjutjärn, öppnar 150mm.

Tekniska Data

Dimension sågblad	1470 x 13 x 0,65mm.
Bladhastighet	45m/min.
Geringsbar sågbygel	0-45°.
Kapar runt material vid 90°	100mm,
Rektangulärt material vid 90°	100 x 150mm.
Motor 1-fas 230V	230V.
Motoreffekt	370W.
Nettovikt	26kg



Kapmaskin Modell CO-355

Art. Nr. 2231

För kapning av profiler, rör m.m. av aluminium, stål eller andra material. Kraftig 1-fas motor på 2200 W. Klinga 355mm med 25,4 (1") centrumhål. Kapar max. runt material 130mm, rektangulärt material 95x180mm. Varvtal 1300 v/min. Vikt 21kg

Art. Nr. 2310

Extra klinga dim. 355 x 1" x Z70 för Kapmaskin CO-355



Kallbandsåg modell MBS-370FH

Halvmanuell bandsåg med steglös hydraulisk nedsänkning av sågbygel .
via reglerventil. Automatisk avstängning av motorn när arbetscykeln är genomförd.
Omkopplingsbar till helt manuell kapning, via vred i panelen, start/stopp sköts
i detta läge via strömbrytare i handtaget. Snabbinställning av skruvstycke.
Bladspänningsindikator med manometer för korrekt anspänning av sågblad.
Längdanslag med materialstopp. Sågbygel kan geras 60grader åt höger och
45° åt vänster. Kraftfull 2-hastighetsmotor. Manöverspänning 24V, gäller
strömbrytaren i handtaget. Levereras med kylvätskeutrustning ,sågblad samt
manual.

Tekniska Data

Art. Nr.	2565
Dimension sågblad	3160 x 27 x 0,9mm
Bladhastighet	34/68m/min.
Hjuldiameter	380mm
Skruvstycket öppnar	380mm
Arbetshöjd golv-skruvstycke	950mm
Kapar max. runt material 90-45H-60H-45V	270/240/160/210mm
Kapar max. fyrkant material 90-45H-60H-45V	260/180/100/180MM
Kapar max rektang. material 90-45H-45V	370x220/240x160/180x180mm
Effekt kylvätskepump 3-fas 400V	72W
Motoreffekt 3-fas 400V	1,5/1,1kW 4/8poler
Vikt, netto	365kg



Kallbandsåg modell MBS-210FH

Halvmanuell kallbandsåg med hydraulisk, steglös nedsänkningshastighet av sågbygel
via reglerventil. Automatisk avstängning av motorn när arbetscykeln är genomförd.
Omkopplingsbar, via vred i panelen, till helt manuell kapning, start/stopp sköts i
detta läge via strömbrytare i handtaget Snabbinställning av skruvstycke. Längdan-
slag med materialstopp. Sågbygel geringsbar 0-60 grad, läses via spak. Kraftfull
sågmotor med 2-hastigheter. Manöverspänning 24V. Levereras med kylvätskeutr-
stning, stativ samt sågblad.

Tekniska Data

Art. Nr.	2020
Dim. sågblad	2110 x 20 x 0,9mm
Bladhastighet	32/65m/min
Kapar max. runt material 90°	170mm
Kapar max. runt material 45°	130mm
Kapar max. runt material 60°	70mm
Kapar max. rektang. material 90°	170x210mm
Kapar max rektang. material 45°	110x110mm
Motoreffekt 3-fas 400V	950W
Vikt, netto	172(218)kg



Kallbandsågar modell CY-275

Halvmanuell bandsåg, vilket innebär manuell lyftning av sågbygel
samt nedsänkning av sågbygel via hydraulisk kolv och reglerventil.
Automatisk avstängning av motorn när arbetscykeln är genomförd.
Snabbinställning av skruvstycke. Längdanslag med materialstopp.
Sågbygel, geringsbar 0-60° läses via spak. Sågmotor med två hastig-
heter. Manöverspänning 24V. Försedd med kylvätskeutrustning. Lev
med stativ och sågblad.

Tekniska Data

Art. Nr.	2021
Dim. sågblad	2480 x 27 x 0,9mm
Bladhastighet	36/72m/min
Kapar max. runt material 90°	225mm
Kapar max. runt material 45°	160mm
Kapar max. runt material 60°	100mm
Kapar max. rektangulärt material 90°	180 x 245mm
Kapar max. fyrkant material 45°	160 x 160mm
Kapar max. fyrkant material 60°	100 x 100mm
Motoreffekt 3-fas 400V	1,1kW
Manöverspänning	24V
Vikt, netto	200kg



Kallbandsåg modell CY-135

Manuell kallbandsåg för kapning av mindre rör och profiler.
Sågbygel geringsbar från 0-45°. Utrustad med snabb-spännande
skruvstycke. Lev. utan stativ.

Tekniska Data

Art. Nr	2225
Dim. Sågblad	1735 x 12,7 x 0,9mm
Bladhastighet	65m/min.
Kapar max runt material, 90°	150mm
Kapar max runt material, 45°	125mm
Kapar max. rektang. material, 90°	150 x 180mm
Kapar max rektang. material, 45°	150 x 125mm
Motoreffekt 1-fas 230V	370W
Vikt, netto	52kg

Art. Nr. 2228 Stativ för CY-135



Planskivor

Planskivor tillverkade av granit. Korrosionsfria. Ej ledande elektriskt eller termiskt. Kompressionsstyrka 250-260N/mm DIN876/0

Art. Nr.	2374	2375	2376
Längd	400mm	630mm	1000mm
Bredd	250mm	400mm	630mm
Höjd	70mm	100mm	150mm
Vikt	21kg	76kg	284kg

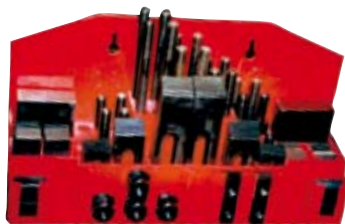

Satser Spännverktyg

Satserna innehåller 52st delar

Tekniska Data

Art. nr.:	2384	2078	2079	2080	2081
För T-spår	10mm	12mm	14mm	16mm	18mm
Gänga	M8	M10	M12	M14	M16



Maskinskor

Art. Nr.	2291	2292	2293	2430
Dim. Diam x höjd	80x25mm	120x32mm	160x35mm	228x54mm
Dim. Bult	M10x80mm	M12x100mm	M16x120mm	M24x180mm
Max belastning	170kp	550kp	1900kp	4300kp



1106



2187

Materialstöd och Rullbanor

Art. Nr	2187	1106
Diam. stödrulle	52mm	60mm
Längd stödrulle	360mm	360mm
Max belastning	800kg	800kg
Höjd	580-970	600-970
Längd rullbana		1950mm
Vikt10kg	17kg	44kg



Modell GS



Art. Nr. 2143, 2144

Slipmaskiner

Slipmaskiner för industri och hantverk. Utrustade med stadiga slipstöd och kraftiga motorer med nollspänningsutlösning. Modell GS levereras med utsugningsstosar. Modell GS har kapslingsklass IP44, övriga har kapslingsklass IP20.

Tekniska Data

Art. Nr.	2030	2143	2144
Slipskiva	200x25x20mm	150x25x32mm	200x32x32mm
Slipband	100x1000mm	-----	-----
Varvtal	2850v/min.	2850v/min.	2850v/min.
Ing. effekt 3-fas	900W	-----	-----
Ing. effekt 1-fas	-----	520W	900W
Vikt, netto	28kg	16kg	28kg

Art. Nr. 2035 Stativ för slipmaskin 2030

Art. Nr. 2205 Stativ bänkslipmaskin 2143 och 2144

Slipband för modell GS

Dimension 100 x 1000mm

Art. Nr. Kornstorlek

22010	40
22011	60
22012	100



Metallbandslip model S-75, S-150

För grovslipning. Maskinerna kan vinkelställas i olika lägen. Levereras med stativ och gnistbox

Tekniska Data

Art. Nr.	2163	2164
Dim slipband	75 x 2000mm	150 x 2000mm
Slipyta på bord	74 x 470mm	150 x 480mm
Kontaktskivans storlek	75 x 200mm	150 x 250mm
Bandhastighet	34m/s	I=18m/s, II=37m/s
Motoreffekt 3-fas 400V	3,0kW	4,0kW
Dimension	950 x 430 x 1050mm	950 x 450 x 1080mm
Vikt, netto	85kg	105kg

Slipband för metallslipning

Dimension 75 x 2000mm

Art. Nr. Kornstorlek

22000	40	22005	40
22001	60	22006	60
22002	100	22007	100

Dimension 150 x 2000mm



**Blästerkabin Art. Nr. 3127
modell SBC-420**

Blästerkabin med ruta av härdat glas och skyddsfilm för siktrutan. Levereras med utsugsfläkt 1-fas 230V, arbetsbord, invändig belysning, blästerpistol, dammtäta handskar, fotventil, reduceringsventil med manometer. Luftförbrukning ca 300-500 l/min. Inv. mått blästerskåp 1200 x 600 x 600 mm, Vikt 125 kg



**Blästringsaggregat med uppsugning
modell SB28**

Art. Nr. 3079

Blästringsaggregat med ca 40 l tank för blästermedel. Försedd med uppsugning av blästermedel, lämplig att använda inomhus Luftförbrukning ca 250-450l/min. Arbetstryck ca 5-8bar. Dimension 102 x diam. 46cm. Vikt 33kg



3076
SBC-220



3075
SBC-90

Blästerkabin

Blästerkabiner med rutor av härdat glas. Levereras komplett med handskar, innerbelysning, arbetsbord, kraftig blästerpistol och skyddsfilm för siktrutan.

Tekniska Data

Art. Nr.	Dim. LxBxH	Luftförbrukning	Vikt
3075	55x45x41cm	200-400 l/min	20 kg
3076	84x55x51cm	250-450 l/min	54 kg

Angivna mått gäller utrymme inuti skåpen

Handskar, par

Art. Nr. 3140	SBC90
Art. Nr. 3141	SBC220
Art. Nr. 3142	SBC420

Sats Munstycken

Art. Nr. 3143	SBC90
Art. Nr. 3144	SBC220
Art. Nr. 3145	SBC420
Art. Nr. 3146	RA10
Art. Nr. 3147	SB28

Skyddsfilm, rutor

Art. Nr. 3148	SBC90
Art. Nr. 3149	SBC220
Art. Nr. 3150	SBC420

Skyddsfilm, lampa SBC420

Art. Nr. 3157	SBC420
----------------------	--------

Filter

Art. Nr. 3151	SBC420
----------------------	--------

Blästerpistol

Art. Nr. 3152	SBC90
Art. Nr. 3153	SBC220
Art. Nr. 3154	SBC420
Art. Nr. 3155	RA10
Art. Nr. 3156	SB28



RA10

Art. Nr. 3078

Tank för ca 40 l blästermedel, levereras komplett med blästerpistol med 2,5 m slang, avstängningsventil, manometer, tratt för påfyllning av blästermedel, skyddshuva och hjultillsats. Luftförbrukning ca 250-450 l/min. Vikt 18kg.



Maskinskruvstycke modell ELV

Maskinskruvstycke tillverkat av gjutjärn med nedåt-dragande rörlig back. Har plana slipade och härdade backar. Sidorna är parallell-slipade med toleransen 0,02mm Tolerans varje sida 0,01mm. Kan spännas fast såväl stående, kantstående som liggande. Skruvstyckena har frästa spår för spårklackar i bottenplattan. Levereras med spårklackar och skruv.

Art. Nr	2058	2059
Backbredd	100mm	150mm
Backhöjd	34mm	45mm
Gap	100mm	150mm
Längd, utan vev	280mm	368mm
Vikt	20kg	29kg

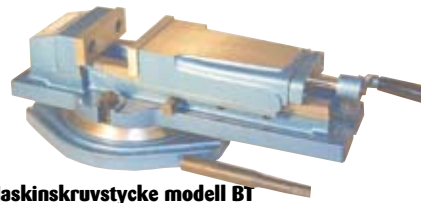

Hydrauliskt Maskinskruvstycke modell BT

Art. Nr 2250, 2060

Hydrauliskt maskinskruvstycke tillverkat av gjutjärn. Har 3st fasta snabbinställningar, extra stort gap, slipade och härdade backar. Hydrauliskt booster-system ger maximal spännkraft med relativt liten handkraft. Helt inkapslad spindel. Noggrannhet $\pm 0,01$ mm. Levereras med graderad vridbar bottenplatta.

Maskinskruvstycke modell J

Samma utförande och data som för modell BT, men utan hydrauliskt booster-system.

Art. Nr. 2409, 2410 och 2411

Art. Nr	2250	2060	2409	2410	2411
Backbredd	100mm	150mm	100mm	125mm	150mm
Backhöjd	36mm	51mm	36mm	46mm	51mm
Gap	170mm	300mm	170mm	220mm	300mm
Spännkraft	2500kg	4500kg	----	----	----
Vikt u bottenplatta	16kg	51kg	16kg	32kg	51kg
Vikt m bottenplatta	22kg	61kg	2kg	40kg	61kg

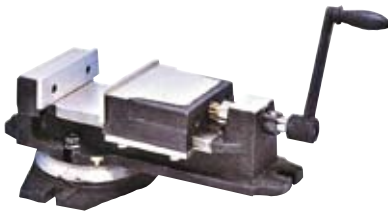

Maskinskruvstycken modell VK

Enkelt och robust maskinskruvstycke i gjutjärn. Med plana, härdade och slipade backar. Levereras med vridbar, graderad bottenplatta.

Art. Nr.	2061	2062	2063
Backbredd	100mm	150mm	200mm
Backhöjd	36mm	44mm	60mm
Gap	70mm	114mm	159mm
Vikt	10kg	26kg	52kg

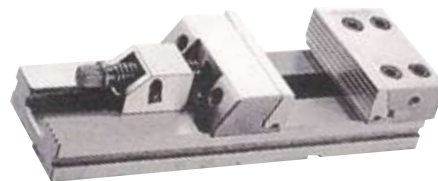

Maskinskruvstycken modell GT

Maskinskruvstycken tillverkade av legerat kvalitetsstål. Helt härdade HRC58-62 Precisionsslipade glidytor (0,005/100mm). Styrd, nedåt-dragande rörlig back. Stor spännvidd. Levereras med 4 st spännklackar.

Art. Nr.	2472	2253	2254	2255	2256
Backbredd	125mm	150mm	150mm	200mm	200mm
Backhöjd	40mm	50mm	50mm	65mm	65mm
Gap	150mm	200mm	300mm	300mm	400mm
Längd	345mm	420mm	520mm	595mm	695mm
Spännkraft	3ton	5ton	5ton	10ton	10ton
Vikt	13kg	26kg	30kg	64kg	71kg

Precisionsskruvstycken modell QKG och QGG

Tillverkade av legerat kvalitetsstål. Ythårdhet HRC 58-62. Parallellitet 0,005/100mm V-spår i den rörliga backen. Modell QKG med nedåt-dragande back.

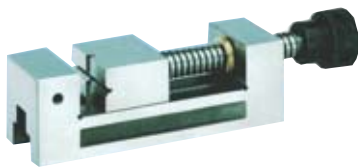

modell QGG

Art. Nr.	2261	2262	2263
Backbredd	50mm	63mm	80mm
Backhöjd	25mm	32mm	40mm
Gap	65mm	85mm	100mm
Längd	155mm	190mm	220mm
Vikt	3,0kg	3,8kg	6,5kg



Art. Nr. 2478 T-spårstycken 14mm

Art. Nr. 2479 T-spårstycken 16mm

Art. Nr. 2480 T-spårstycken 18mm



Fästjärn Art. Nr. 2064

Sats med 4st fästjärn för Modell GT

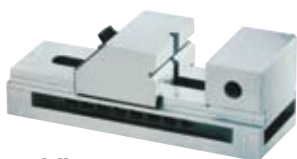

Modell QKG

Art. Nr.	2258	2259	2260
Backbredd	50mm	63mm	80mm
Backhöjd	25mm	32mm	40mm
Gap	65mm	85mm	100mm
Längd	140mm	175mm	200mm
Vikt	2,0kg	3,0kg	5,5kg

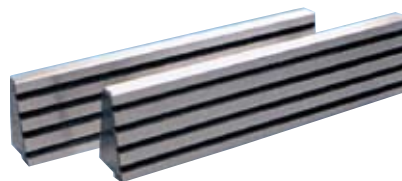

Backinsatser Art. Nr. 2065

Backinsatser 2st för modell GT med Backbredd 150mm

Backinsatser Art. Nr. 2066

Backinsatser, 2st, för modell GT med backbredd 200mm



Borrskruvstycke med prismatisk back modell GS-106A

Tillverkade av gjutjärn med standardbackar plus extra prismatisk back i stål.

Art. Nr.	2295	2296
Backbredd	105mm	150mm
Gap	90mm	140mm
Vikt	3,5kg	6,8kg

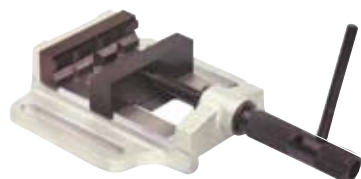

Precisionsskruvstycke modell GS

Precisionsskruvstycke för pelarborr-maskiner, med prismatisk back (1 Horisontellt V-spår, 3st vertikala V-spår)

• Har precisionsslipade gejdjar och bottenplatta, parallellitet inom 0,02mm.

Art. Nr.	2067	2333	2068
Backbredd	105mm	132mm	156mm
Gap	100mm	120mm	145mm
Vikt	5,6kg	8,2kg	11,8kg



Bänkskruvstycken

Bänkskruvstycken sänksmidra av stål. Med städ. Inkapslad trappsgängad spindel. Sliden eftersättbar. Levereras med fällbar rörbäck och vridbar bottenplatta.

Art. Nr.	Käftbredd	Spännvidd	Spänn djup	Vikt
2039	100mm	115mm	55mm	5,0kg
2040	125mm	135mm	65mm	11,5kg
2041	200mm	210mm	85mm	30,0kg

Samma som ovan men utan vridbar bottenplatta

2032	100mm	115mm	55mm	4,5kg
2033	125mm	135mm	65mm	10,5kg

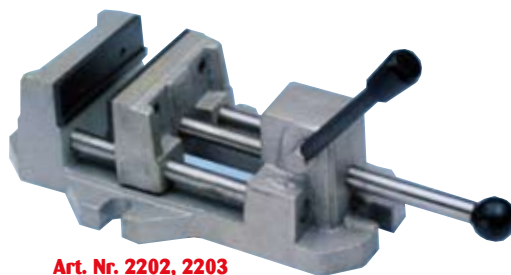

Art. Nr. 2202, 2203

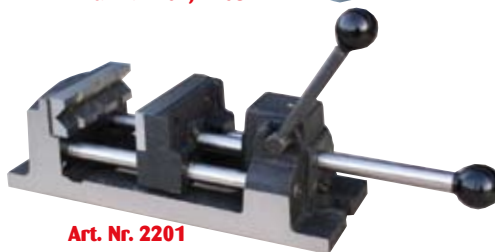

Art. Nr. 2201

Snabbspännande borrarstuvstycke modell EQV

Borrarstuvstycke i gjutjärn, med snabbinställning över hela spännvidden.

Art. Nr. 2201, modell EQV-E4A

Samma som ovan men med En prismatisk back och sidorna frästa i rät vinkel emot bottenplattan

Art. Nr.	2201	2202	2203
Backbredd	106mm	102mm	153mm
Gap	124mm	116mm	157mm
Vikt	8,0kg	6,3kg	13,2kg

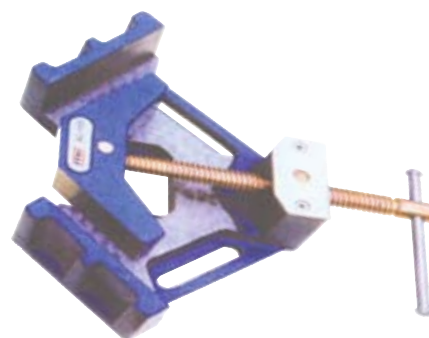

Vinkelskruvstycke modell EAC

Tillverkade av gjutjärn. Lämpliga för svetsningsarbeten, genom att spindelns och spindelmuttern är förkopplade för att förhindra fastbränning.

Art. Nr.	2071	2070
Spännvidd	85mm	120mm
Backhöjd	35mm	62mm
Backlängd	105mm	134mm
Vikt	5,2kg	10,4kg



2057 2294

Koordinatbord Modell CT

Tekniska Data

Art. Nr.	2057	2294	2056
Arbetsbordets längd	730mm	460mm	475mm
Arbetsbordets bredd	210mm	180mm	150mm
Bredd T-spår	16mm	10mm	16mm
Rörelse X-Y axlar	500 x 210mm	240 x 170mm	280 x 175mm
Vikt	90kg	36kg	25kg



2056

Delningsapparat modell BS-0

Art.Nr. 2287

Delningsapparaten kan vinkelställas från -10° till 90°. Spindelgänga är 1.1/2" x 8 T.P.I.. Dubbhöjd 100mm. Spindel-genomgång 18mm. Kona i spindel MK2. Levereras komplett med dubbdocka, 3st delningsskivor, dubb, medbringare, fläns och 3-backschuck 5" (127mm). Vikt 23kg

Delningsskiva A med 15,16,17,18,19 och 20 hål

Delningsskiva B med 21,23,27,29,31 och 33 hål

Delningsskiva C med 37,39,41,43,47 och 49 hål

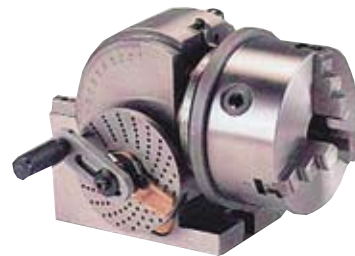

2287 Delningsapparat inklusive 3-backschuck 5" (127mm)

Snabbdelningsapparat modell ECC

Tillverkade av Meehanite . För direkt delning, vertikalt eller horisontellt.

Levereras med chuck och 6st täckplattor för 2-3-4-6-8 och 12delningar.

Art. Nr.	2278	2279
Chuckdiameter	160mm	200mm
Genomgång	40mm	63mm
Dubbhöjd	130mm	154mm
Vikt	32kg	52kg

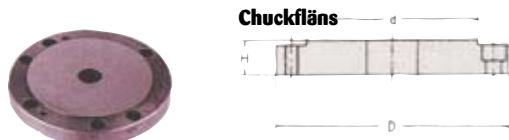
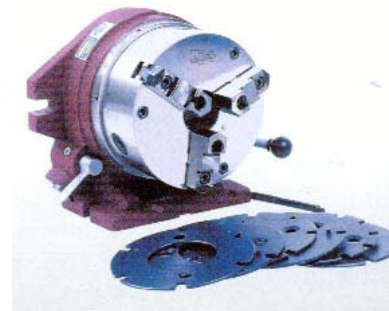

Sats Delningsskivor

Art. Nr	D	d	H	För modell
2311-EFLT-0	138	100	20	ERT-HV6-8
2312-EFLT-1	170	130	21	ERT-HV8-10

Art. Nr.	För modell
2050-EDP-1	HV 6
Antal hål per delningsskiva	
Delningsskiva A 15, 16, 17, 18, 19, 20	
Delningsskiva B 21, 23, 27, 29, 31, 33	
Delningsskiva C 37, 39, 41, 43, 47, 49	

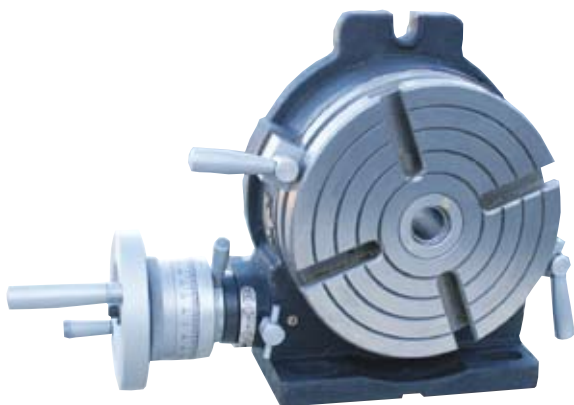

Rundmatningsbord HV 6, HV 8, HV 10,

Användning i borrar- och fräsmaskiner, för horisontell- & vertikaluppspanning. Centrumhål med Morsekona (Se tabell) Bord av Meehanite. Delningsmöjligheter 360°, utväxling är 90:1. Möjlig delning ned till 10 sekunder.

Art. Nr.	För modell
2051-EDP-2	HV-8, 10, 12
Antal hål per delningsskiva	
Delningsskiva A 26, 30, 34, 38, 41, 44, 47, 51, 57	
Delningsskiva B 61, 67, 71, 77, 81, 87, 91, 97	
Delningsskiva C 63, 69, 73, 79, 83, 89, 93, 99	

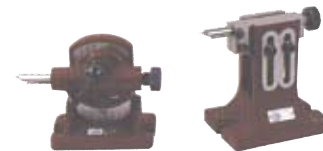

2052

2053

Dubbdockor

Art. Nr.	Center Height		Used of Model
	Max	Min	
2052-ETS-1	131	97	ERT-HV6
2053-ETS-2	210	130	ERT-HV8, 10, 12

Art. Nr.	Table			Base Diameter			Width of T-Slot		Bolt Slot g	Center Sleeve	Gross Weight kgs
	Outer Diameter		Height H	H ₁	A	B	e	Type			
	D	A ₁									
2046-HV 6	150	78	83	100	200	160	12	⊕	16	MT-2	12
2047-HV 8	200	100	105	135	265	220	14	⊕	17	MT-3	30
2048-HV 10	250	110	115	165	325	280	14	⊗	17	MT-3	45

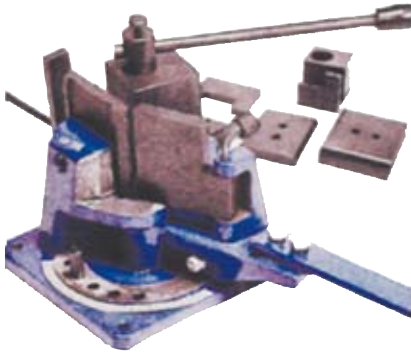

**Bockningsmaskin
modell UB 100**

För bockning av plattjärn, rundstång, fyrkantstång och profiljärn. Försedd med graderad skala och materialstopp.

Tekniska Data

Art. Nr.	2043
Max plattjärn	100 x 6mm
Max rundstång	18mm
Max fyrkantstång	16 x 16mm
Max vinkeljärn	60 x 8mm
Vikt	32kg

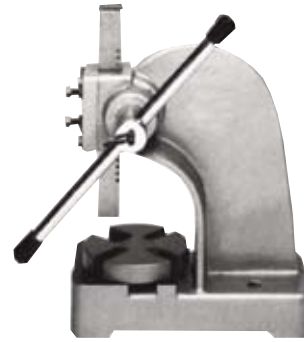

Dornpressar modell AP

Dornpressar för in-utdrivning av lager,axlar, bussningar m.m. i arbetsstycken. Stomme av gjutjärn, kuggstång och kuggdrev av stål.

Tekniska Data

Art. Nr.	2148	2149
Presstryck	1ton	2ton
Gap (höjd x djup)	110 x 100mm	180 x 123mm
Dim. Kuggstång	25 x 25mm	32 x 32mm
Vikt	15kg	34kg



Sats Rörbockare modell MY-22

Art. Nr. 2045
Med 6st schabloner för runda rör och 2st schabloner för 4-kantrör. Max bockningsvinkel 180° Levereras förpackad i kraftig plastväska.

Tekniska Data

Schabloner för dim. 3/8", 1/2", 9/16", 5/8", 3/4" och 7/8"
4-kantrör dim. 20mm och 4-kantrör 20mm och 25mm.
Vikt 4kg



Vinkelhylla

Vinkelhyllor av gjutgods. Bearbetningstolerans 0,05mm/150mm.

Tekniska Data

Art. Nr.	2275	2276
Längd	150mm	200mm
Bredd	115mm	125mm
Höjd	125mm	150mm
Vikt	5kg	7kg

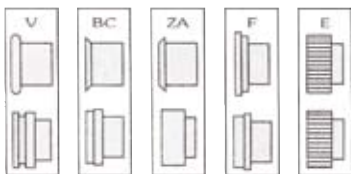

Sickmaskin

Art. Nr. 2044
En robust handdriven sickmaskin i gjutjärn. Enkelt byte av olika profilhjul. Levereras med 6st profilhjul och verktyg för profilbyte. Max. djup 180mm. Största valsavstånd 51mm. Max plättjocklek 0,8mm. Vikt 30kg



Bänkplåtsax

Handdrivna plåtsax för montering på bänk. Försedd med justerbara nedhållare. Hävarm försedd med retur fjäder.

Tekniska Data

Art. Nr.	2042
Längd skär	200mm
Klipper max. stålplåt	6mm
Klipper max. rundstål	13mm
Vikt	18kg

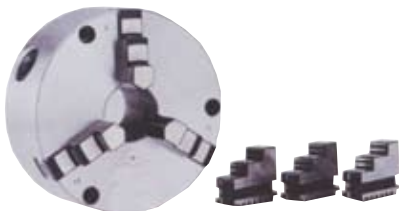

Svarvchuckar modell SV

Självcenterande 3-backiga svarvchuckar med cylindriskt fäste för flänsmontage. Levereras med 2 x 3 backar, chucknyckel och fästsruvar

Art. Nr.	2233	2234	2235	2236	2289	2207	2208
Diameter	100mm	125mm	160mm	200mm	240mm	315mm	380mm
Centrumhål	22mm	30mm	40mm	60mm	70mm	100mm	130mm
Vikt	2,9kg	4,9kg	9,3kg	16,7kg	23,5kg	43,0kg	64kg

Mjuka backar

Art. Nr.	2342	2343	2344	2345	2346
Passar för	160mm	200mm	240mm	315mm	380mm



Nyckellösa borrhuckar

Snabbspännande borrhuckar för enkla byten av borrhverkyg.

Art. Nr	2082	2209	2083	2084	2085
Spännvidd	0,5-6mm	1-10mm	1-13mm	3-16mm	5-20mm
Inv. kona	B10	B12	B16	B18	B22



Borrhuckar

3-backiga borrhuckar med chucknyckel

Art. Nr.	2568	2569
Spännvidd	3-16mm	5-20mm
Inv. kona	B18	B22



Integrerad borrhuck

Tillverkade i ett stycke för hög precision

Art. Nr.	2404	2405	2406
Spindelkona	ISO30	ISO40	ISO40
Spännvidd	1-13mm	1-13mm	3-16mm
Gänga	M12 x 1,75mm	M16 x 2,0mm	M16 x 2,0mm

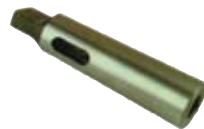

Insatshylsor

Tillverkad av verktygsstål. Härdade och slipade

Art. nr.	Kona
2086	MK 2-1
2433	MK 3-1
2087	MK 3-2
2088	MK 4-2
2089	MK 4-3
2501	MK 5-3
2502	MK 5-4

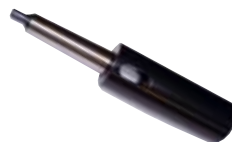

Förstoringshylsor

Tillverkade av verktygsstål. Härdade och slipade

Art. Nr.	Kona
2165	MK3-MK4
2166	MK2-MK3



Borrhucksdorn

Tillverkad av verktygsstål. Härdade och slipade

Art. nr.	Kona
2090	MK2-B10
2476	MK2-B12
2091	MK2-B16
2092	MK2-B18
2283	MK3-B16
2093	MK3-B18
2094	MK3-B22
2284	MK4-B16
2285	MK4-B18
2271	MK4-B22
2393	ISO30-B16
2394	ISO30-B18
2395	ISO40-B16
2396	ISO40-B18



Reduceringshylsa

Art. Nr.	Kona	Inv. Kona
2178	ISO30	MK2
2179	ISO30	MK3
2180	ISO40	MK2
2181	ISO40	MK3
2182	ISO40	MK4
2183	ISO40	ISO30
2184	ISO50	ISO40



Planfräsdorn

Art. Nr.	Kona	Skaft
2168	ISO30	16mm
2169	ISO30	22mm
2170	ISO30	27mm
2171	ISO40	16mm
2172	ISO40	22mm
2173	ISO40	27mm
2174	ISO40	32mm
2175	MK3	16mm
2176	MK3	22mm
2177	MK3	27mm
2322	BT40	22mm
2323	BT40	27mm



Weldonhållare

Art. Nr.	Kona	Dim.
2460	ISO30	6mm
2461	ISO30	8mm
2462	ISO30	10mm
2463	ISO30	12mm
2464	ISO30	16mm

2465	ISO40	8mm
2466	ISO40	10mm
2467	ISO40	12mm
2468	ISO40	16mm
2469	ISO40	20mm
2470	ISO40	25mm



Reverserande gängapparat

Med automatisk reversering då inställt djup av gängan har uppnåtts. Friktionskoppling inställbar i 4 lägen, för att förhindra brott på gängtappen.

Art. Nr.	2159	2160	2161
För grovgänga	M2-M7	M5-M12	M8-M20

Rubberflex spännhylsor (Par)

Art. Nr.	2158	2162	2167
Passar för rev. gängapparat	2159 (M2-M7)	2160 (M5-M12)	2161 (M8-M20)



Roterande svarvdubb

Kullagrade svarvdubbar, spetsvinkel 60°. Härdade och slipade

Art. Nr.	2095	2096	2097	2510	2511
Kona	MK2	MK3	MK4	MK5	MK6
Dubbhusets ytterdiam.	45mm	52mm	60mm	77mm	125mm
Rundgångsnoggrannhet	0,01mm	0,01mm	0,01mm	0,015mm	0,015mm
Max. axiell spännkraft	1500N	2000N	3200N	6300N	10000N
Max. varvtal	5000v/min	4200v/min	3200v/min	1000v/min	800v/min
Totallängd	145mm	170mm	206mm	254mm	362mm
Vikt, netto	0,70kg	0,93kg	1,71kg	3,39kg	12,00kg



Sats Kullagrad Svarvdubb

med 7st utbytbara insatser

Art. Nr.	2242	2243	2244
Kona	MK2	MK3	MK4



Snabbstälffäste Serie A1, E5 och B2

För enkelt byte av svarvstål. Verktyghållaren kan ställas in i 40 olika vinklar, efter vinkelskala på huvudet. Höjdjustering av stålhallare via bult med läsmutter.

Art. Nr.	2313(A1)	2314(E5)	2315(B2)
Modell	540-100	540-200	540-300
För svarvdiameter	150-300	200-400	300-500
Höjdregering	11mm	17mm	20mm
Vikt	1,4kg	4,2kg	10,0kg



Roterande Svarvdubb

Med förlängd spets för god åtkomlighet. Härdad och slipad. Spetsvinkel 60°.

Art. Nr.	2265	2266	2267
Kona	MK 2	MK 3	MK 4
Dubbhusets y.d.	45mm	60mm	70mm
Rundgångsnoggrannhet	0,008mm	0,008mm	0,01mm
Max. axiell spännkraft	140kg	400kg	500kg
Max vavtal	5000v/min	3000v/min	2000v/min
Totallängd	139mm	176mm	217mm



- Art. Nr. 2316** Sidohållare modell 540-113, 16 x 90mm, för fäste 540-100
- Art. Nr. 2317** Sidohållare modell 540-115, 20 x 90mm, för fäste 540-100
- Art. Nr. 2318** Sidohållare modell 540-211, 20 x 100mm, för fäste 540-200
- Art. Nr. 2319** Sidohållare modell 540-212, 25 x 100mm, för fäste 540-200
- Art. Nr. 2320** Sidohållare modell 540-311, 25 x 120mm, för fäste 540-300
- Art. Nr. 2321** Sidohållare modell 540-313, 32 x 120mm, för fäste 540-300



Snabbstälffäste modell 250

Art. Nr.	2391	2211	2212	2213
Modell	250-100	250-200	250-300	250-400
För svarvdiam.	150-300mm	250-380mm	330-450mm	350-500mm
Vikt	2,2kg	4,0kg	5,7kg	9,5kg



Roterande rördubbar

Rördubbar med spetsvinkel 75°. Härdade och slipade.

Art. nr.	2440	2441	2442	2443
Kona	MK2	Mk3	Mk4	MK5
Dubhusets diam.	85mm	100mm	160mm	200mm
Rundgångsnoggrannhet	0,005mm	0,005mm	0,01mm	0,01mm



- Art. Nr. 2392** Sidohållare modell 250-101. För stålhöjd 5,0-12,7mm
- Art. Nr. 2214** Sidohållare modell 250-201. För stålhöjd 6,5-16,0mm
- Art. Nr. 2215** Sidohållare modell 250-301. För stålhöjd 12,7-19,0mm
- Art. Nr. 2216** Sidohållare modell 250-401. För stålhöjd 12,7-25,4mm



Sats Fräschuck med Spännhylsor DIN6499

Art. nr.	Kona	Dimension
2474	ISO30	10st Hylsor ER25 3-16mm
2280	ISO30	11st Hylsor ER32 3-20mm
2196	ISO30	15st Hylsor ER40 4-26mm
2325	ISO40	11st Hylsor ER32 3-20mm
2098	ISO40	15st Hylsor ER40 4-26mm
2264	BT40	11st Hylsor ER32 3-20mm
2230	MK2	10st Hylsor ER25 3-16mm
2099	MK3	10st Hylsor ER25 3-16mm
2100	MK3	11st Hylsor ER32 3-20mm
2281	MK3	15st Hylsor ER40 4-26mm

ER25 innehåller Chuck, mutter samt 10 st dubbelslitsade hylsor 3, 4, 5, 6, 8, 10, 12, 14, 15 och 16mm i plastlåda

ER32 innehåller Chuck, mutter samt 11 st dubbelslitsade hylsor 3, 4, 5, 6, 8, 10, 12, 14, 16, 18 och 20mm i plastlåda

ER40 innehåller Chuck, mutter samt 15 st dubbelslitsade hylsor 4, 5, 6, 8, 10, 12, 14, 15, 16, 18, 20, 22, 24, och 26mm i plastlåda



Satser ställbara ursvarningshuvud modell F1. För användning i svarvar, pelarborrmaskiner. Levereras i plastlåda komplett med dorn och bommar. Gradering matningsskala 0,01mm

Tekniska data

	50mm	75mm	100mm
Diameter huvud	50mm	75mm	100mm
Höjd huvud	62mm	80mm	93mm
Ställbarhet slid	16mm	25mm	41mm
Ursvarvning	10-125mm	12-225mm	15-630mm
Diam. borrstängshål	12mm	18mm	25mm
Antal bommar	9st	12st	6st

Kompleta satser

Art. Nr.	Kona	Art. Nr.	Kona
2286	F1-50/MK2	2223	F1-75/ISO40
2220	F1-50/MK3	2297	F1-75/BT40
2221	F1-50/ISO30	2224	F1-75/ISO50
2475	F1-75/MK3	2385	F1-100/ISO50
2222	F1-75/ISO30		



Ursvarningshuvud modell F1

För användning i svarvar, fräsar, pelarborrmaskiner. Gänga UNF1.1/2" x 18"

Tekniska data F1-50, F1-75 och F1-100

Art. Nr.	2298	2299	2324
Modell	F1-50	F1-75	F1-100
Diameter huvud	50mm	75mm	100mm
Höjd huvud	62mm	80mm	93mm
Ställbarhet slid	16mm	25mm	41mm
Håldiam. för bommar	12mm	18mm	25mm
Kapacitet ursvarvning	10-125mm	12-225mm	15-630mm



Dorn för ursvarningshuvud modell F1

Gänga dorn 1.1/2" x 18gänger/"

Art. Nr.	Kona-Gänga
2300	MK2-M10 x 1,5mm
2301	MK3-M12 x 1,75mm
2302	ISO30-M12 x 1,75mm
2303	ISO40-M16 x 2,0mm
2304	ISO50-M24 x 3,0mm
2305	BT40-M16 x 2,0mm



Sats med bommar för ursvarningshuvud modell F1

Art. Nr.	Antal bommar	Diam.	För modell
2306	9st	12mm	F1-50
2307	12st	18mm	F1-75
2326	6st	25mm	F1-100



ER Satser med spännhylsor

Art. Nr.	Satser	Antal hylsor	Dim.
2481	ER16	9st	2-10mm
2482	ER20	12st	2-13mm
2483	ER25	15st	2-16mm
2484	ER32	19st	2-20mm
2485	ER40	24st	3-26mm



ER Lösa spännhylsor

Art. Nr.	Serie hylsor
2486+dim.	ER25 (2-16mm)
2487+dim.	ER32 (2-20mm)
2488+dim.	ER40 (3-26mm)

Fräschuckar för ER-spännhylsor

Art. Nr.	Fräschuck
2489	ISO30-ER25
2490	ISO30-ER32
2491	ISO30-ER40
2492	ISO40-ER32
2493	ISO40-ER40
2494	BT40-ER32
2495	MK2-ER25
2496	MK3-ER25
2497	MK3-ER32
2498	MK3-ER40





Sats Parallellbitar

Art. Nr. 2075

Sats med 12st härdade och slipade parallellbitar. Parallellitet tolerans $\pm 0,005\text{mm}$, höjdtolerans $\pm 0,01\text{mm}$. Längd x Bredd 150 x 4mm. Höjd 14,16,18,20,22, 24,26,28,30,32,35 och 40mm. Levereras i kraftig trälåda.

Art. Nr. 2237

Samma som ovan, men med 9st parallellbitar. Längd x bredd 150 x 8,5mm. Höjd 14,16,20,24,30,32,36,40 och 44mm.

Art. Nr. 2238

Samma som ovan, men med 12st parallellbitar. Längd x bredd 150 x 10mm. Höjd 14,16,18,20,22,24,26,28,30,32,35, 40mm

Art. Nr. 2432

Samma som ovan men med 8st parallellbitar. Längd x bredd 200 x 8mm. Höjd 17, 22, 26, 28, 32, 36, 38, 42mm



Verkstadvinklar

Tillverkade av rostfritt stål. Tolerans enl. DIN875/1. Alla ytor slipade och polerade

Art. Nr.	2246	2247	2248	2249	2239
Lång skänkel	75mm	100mm	150mm	200mm	300mm
Kort skänkel	50mm	70mm	100mm	130mm	200mm
Bredd x tjocklek	15 x 5mm	20 x 5mm	28 x 6mm	32 x 7mm	40 x 8mm



Fotvinklar

Samma spec. och tekniska data som ovan.

Art. Nr.	2444	2445	2446	2447	2448
Lång skänkel	75mm	100mm	150mm	200mm	300mm
Kort skänkel	50mm	70mm	100mm	130mm	200mm
Bredd x skänkel	15 x 5mm	20 x 5mm	28 x 6mm	32 x 7mm	40 x 8mm
Fotbredd	22mm	22mm	22mm	22mm	22mm



Art. Nr 2423

Digital mätskalor

Digitala mätskalor, vertikala/horisontella. Omkopplingsbara mm/tum. Tillverkade av rostfritt stål, härdade.. Avläsning 0,01mm. Med positionsminne. Nollställning möjlig i varje position utmed skalans längd.

Art. Nr. Mätområde V

2412	0-100mm
2413	0-200mm
2414	0-300mm
2415	0-400mm
2416	0-500mm
2417	0-600mm

Art. Nr. Mätområde H

2418	0-100mm
2419	0-200mm
2420	0-300mm
2421	0-400mm
2422	0-500mm
2423	0-600mm



Art. Nr 2412



Sats teleskopstickmått

Art. Nr. 2127

med 6st teleskopstickmått. Mätområde 8-150mm

Höjdritsmått

Ritsspetsar av härdmetall. Omkopplingsbart mm/tum, gäller digitalt ritmått. Analogt ritmått med mattförkromad skala. Fininställning.



Analoga Höjdritsmått

Art. Nr.	2401	2402
Mätområde	0-300mm	0-500mm
Avläsning	0,02mm	0,02mm

Digitala Höjdritsmått

Art. Nr.	2398
Mätområde	0-300mm
Avläsning	0,01mm



Cylinderindikator

Avläsningsnoggrannhet 0,01mm, levereras med fasta stål mätspetsar.

Art. Nr.	2386	2387	2388	2389	2397
Mätområde	10-18mm	18-35mm	35-50mm	50-160mm	160-250mm
Mät-djup	125mm	130mm	150mm	150mm	400mm



Digitalt Skjutmått IP65 Art. Nr. 2308

Digitalt skjutmått av rostfritt stål tillverkat i vattentätt utförande. Skyddsform IP65 och med LCD-display. Mätlängd 0-150mm. Mät noggrannhet ± 0,02mm. Omkopplingsbart mm/tum med nollställningsknapp. Upplösning 0,01mm. ON/OFF knapp.



Verkstads-skjutmått av verktygsstål, härdade. Graderade i mm. Nonie för 1/20mm

Art. Nr. 2120 Mätlängd 500mm.

Art. Nr. 2194 Mätlängd 1000mm.



Digitalt skjutmått i rostfritt stål med LCD-display. ON/OFF knapp. Omkopplingsbart mm/tum, nollställningsknapp. Upplösning 0.01mm. Mät noggrannhet ±0,03mm.

Art. Nr. 2121 Mätlängd 150mm

Art. Nr. 2226 Mätlängd 300mm

Art. Nr. 2227 Mätlängd 500mm



Skjutmått Art. Nr. 2122

Av verktygsstål. Mattförokromad skala. Mätlängd 0-150mm.



Magnetstativ Art. Nr. 2268

Magnetstativ med mekanisk fastspänning. Dim. mätpelare 12 x 175mm. Dim. tvär-arm 10 x 150mm. Magnetisk dragkraft dragkraft 60kg, kopplas till/från via vred Vikt 1,3kg



Indikatorlocka Art. Nr. 2125

med vridbar skala för nollställning. Mätområde 0-10mm. Fäste 8mm. Skalans delning 0,01mm.



Magnetstativ Art. Nr. 2126

För indikatorlockor. Bottenplatta och baksidan är magnetiska. Kopplas till/från med vred. Vikt 1,7kg. Magnetens Dragkraft 70kg . Centrallåsning av armarna



Vippindikatorlocka Art. Nr 2124

Vridbar skala för nollställning. Visaren rörelse omkastbar. Fäste 6 och 8mm. Mätområde 0,8mm. Skalans delning 0,01mm.



Kantavkännare

Art. Nr. 2245

Elektronisk kantavkännare, skaftdiameter 20 mm, längd 162 mm, koncentricitet 0,01 mm.



Satser med Invändiga digitala 3-punktsmikrometrar DIN 863

Mätutor i hårdmetall. Mäter till hålets botten. Levereras inklusive kontrollringar, enligt DIN 2250 och förlängare 150mm.

Art. Nr.	Mätområde	Avläsning	Mikrometrar/sats	Ringar/sats
2550	12-20mm	0,005mm	2st 12-16, 16-20mm 16mm	16mm
2551	20-50mm	0,005mm	4st 20-25, 25-30, 30-40, 40-50mm	25-40mm
2552	50-100mm	0,005mm	4st 50-63, 62-75, 75-88, 87-100mm	62-87mm



Bilden visar Art. Nr. 2274

Satser med Invändiga 3-punktsmikrometrar DIN 863

Mätutor i hårdmetall. Mäter till hålets botten. Levereras inklusive kontrollringar och förlängare.

Art. nr.	Mätområde	Avläsning	Mikrometrar per sats	Ringar/sats
2272	12-20mm	0,005mm	12-16,16-20mm	16mm
2273	20-50mm	0,005mm	20-25,25-30,30-40,40-50mm	25-40mm
2274	50-100mm	0,005mm	50-63,62-75,75-88,87-100mm	62-87mm

Längd förlängare i sats 2272 100mm
Längd förlängare i sats 2273 150mm
Längd förlängare i sats 2274 150mm



Inv. 2-punktmikrometrar Härdade, slipade och hårdmetallbelagda mätutor, mattförokromade skalor. Avläsning 0,01mm

Art. Nr.	2153	2154	2155	2156
Mätområde	5-30mm	25-50mm	50-75mm	75-100mm



Art. Nr. 2157

Sats invändiga 2-punktsmikrometrar

Satsen innehåller 4st invändiga 2-punktsmikrometrar Mätområde 5-100mm. Härdade, slipade och hårdmetallbelagda mätutor, mattförokromade skalor. Avläsning 0,01mm



Digitala mikrometrar tillverkade enligt DIN40050/IEC 529, Skyddsform IP54. Stort LCD fönster, mätytor i hårdmetall. Avläsningsbart 0,001mm/0,00005". Noggrannhet 0,004mm för 2134, 2135 och 0,005mm för 2136, 2137.

Art. Nr. 2134 Mätområde 0-25mm
Art. Nr. 2135 Mätområde 25-50mm
Art. Nr. 2136 Mätområde 50-75mm
Art. Nr. 2137 Mätområde 75-100mm



Mikrometer enl. DIN 863, gradering 0,01mm. Mattförokromade skalor. Hårdmetallmätytor

Art. Nr. 2128 Mätområde 0-25mm
Art. Nr. 2129 Mätområde 25-50mm
Art. Nr. 2130 Mätområde 50-75mm
Art. Nr. 2131 Mätområde 75-100mm



Art. Nr. 2152

Sats inv. mikrometerstickmått

Mätområde 50-600mm. Består av mät huvud samt 6st förlängnings hylsor 13-25-50-100-150 och 200mm. Avläsning 0,01mm. Mattförokromade skalor.



Art. Nr. 2132

Sats utvändiga mikrometrar

Sats med 6st utvändiga mikrometrar, med mätområde 0-150mm.



Art. Nr. 2133

Sats utvändiga mikrometrar

Sats med 6st utvändiga mikrometrar, mätområde 150-300mm. Enligt DIN863, avläsning 0,01mm, mattförokromade skalor, C-ram med handskydd. Levereras i låda.



Gängverktögsatser Art. Nr. 2366

Innehåller Gängsnitt och Gängtappar av HSS stål i följande dimensioner: M6x1.0, M6x0.75, M8x1.25, M8x1.0, M10x1.5, M10x1.25, M12x1.75, M12x1.5, M14x2.0, M14x1.5, M16x2.0, M16x1.5, M18x2.5, M18x1.5, M20x2.5, M20x1.5, M22x2.5, M22x1.5, M24x3.0, M24x1.5 samt följande verktyg Svängjärn, Gängkloppa, Verktöghållare, Skruv-mejsel. Totalt 45 delar. Levereras i plåtlåda.

Gängverktögsatser Art. Nr. 2368

Innehåller gängtappar och gängsnitt av HSS stål i följande dimensioner: M3x0.5, M4x0.7, M5x0.8, M6x1.0, M7x1.0, M8x1.25, M9x1.25, M10x1.5, M10x1.0, M12x1.75. UNC 10st dim.: 4-40, 6-32, 8-32, 10-24, 12-24, 1/4, 5/16, 3/8, 7/16, 1/2. UNF 10st dim.: -samma som UNC dvs från 4-40 till 1/2. 1st NPT1/8-27 samt följande verktyg: Svängjärn, Gängkloppa, Verktöghållare, Skruvmejsel och 2st Gängmätare. Totalt 60 delar. Levereras i plåtlåda.



Gängverktögsatser HSS 110 delar

Art. Nr. 2558

Innehåller gängtappar och gängsnitt av HSS stål i följande dimensioner: M2x0.4, M3x0.5, M4x0.7, M5x0.8, M6x0.75, M6x1, M7x0.75, M7x1, M8x0.75, M8x1, M8x1.25, M9x0.75, M9x1, M9x1.25, M10x0.75, M10x1, M10x1.25, M10x1.5, M11x0.75, M11x1, M11x1.25, M11x1.5, M12x0.75, M12x1, M12x1.25, M12x1.5, M12x1.75, M14x1, M14x1.25, M14x1.5, M14x2, M16x1, M16x1.5, M16x2, M18x1.5. Samt 2st svängjärn, 2st gängkloppor, 1st verktöghållare. Innehåller totalt 110 delar. Levereras i trälåda.

Gängverktögsatser 110 delar

Art. Nr. 2559

Samma innehåll som i sats art. nr. 2558, med gängtappar och gängsnitt tillverkad av verktögsstål.



TiN-belagda Maskingängtappar, M-grov.

HSS, Dimensioner enl. DIN 371

Högervridna spiralspår, för bottenhål

Art. Nr.	Dim.	Längd gänga	Total längd
20003	M3	11mm	56mm
20004	M4	13mm	63mm
20005	M5	16mm	70mm
20006	M6	19mm	80mm
20008	M8	22mm	90mm
20010	M10	24mm	100mm

Dimensioner enl. DIN 376

20012	M12	29mm	110mm
20016	M16	32mm	120mm
20020	M20	34mm	140mm

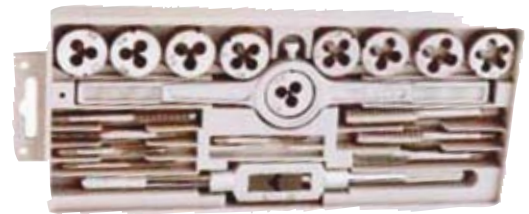

Gängverktögsatser Art. Nr. 2371

Innehåller gängtappar och gängsnitt av HSS stål i följande dimensioner: M3, M4, M5, M6, M7, M8, M9, M10 och M12 samt svängjärn och gängkloppa. Totalt 20 delar. Levereras i plastlåda



Gängverktögsatser Art. Nr. 2370

Innehåller gängtappar och borrar av HSS stål i följande dimensioner: Gängtappar M3, M4, M5, M6, M8, M10, M12 och HSS borrar 2,5mm, 3,3mm, 4,2mm, 5,0mm, 6,8mm, 8,5mm, 10,2mm samt svängjärn, totalt 15 delar. Levereras i plåtkassett



Gängkloppa enl. DIN 225

Art. Nr	Storlek	Längd
2353	20 x 5mm	200mm
2354	20 x 7mm	200mm
2355	25 x 9mm	224mm
2356	30 x 11mm	280mm
2357	38 x 14mm	315mm
2358	45 x 18mm	450mm



Svängjärn enl. DIN 1814

Art. Nr.	Storlek	Längd
2359	0	125mm
2360	1	180mm



Verktöghållare Art. Nr. 2365

För gängtappar M5-M12. Med spärr för höger-vänstergång eller fast läge. Längd 100mm. Förnicklad.



TiN-belagda Maskingängtappar, M-grov. HSS. Dimensioner enl. DIN 371 Spåndrivande

Art. Nr.	Dim.	Längd gänga	Total längd
20023	M3	11mm	56mm
20024	M4	13mm	63mm
20025	M5	16mm	70mm
20026	M6	19mm	80mm
20028	M8	22mm	90mm
20030	M10	24mm	100mm

Dimensioner enl. DIN 376

20032	M12	29mm	110mm
20036	M16	32mm	120mm
20040	M20	34mm	140mm



Satser Koniska Borr

Art. Nr. 2341 Sats med 7st spiralborr med koniskt fäste MK2, dim. enl. DIN345. Snabbstål. Dim. 14-20mm. Levereras i trälåda.

Art. Nr. 2108 Sats med 10st spiralborr med koniskt fäste MK2, dim. enl. DIN345. Snabbstål. Dim. 14,5-15-16-17-18-19-20-21-22 och 23mm. Levereras i trälåda.

Art. Nr. 2109 Sats med 7st spiralborr med koniskt fäste MK3, dim. enl. DIN345. Snabbstål. Dim. 24-25-26-27-28-29 och 30mm. Levereras i trälåda.



Art. Nr. 2101

Sats med 25st spiralborr

tillverkade av kobolt legerat snabbstål, HSSco. Dimensioner från 1-13mm med 0,5mm intervall. Levereras i dimensionsmärkt borrställ.



Art. Nr. 2116

Sats med 8st HSS spiralborr med cylindriskt, nedsvarvat fäste 12,7mm. Dimensioner 13-14-15-16-18-20-22 och 25mm. Levereras i trälåda



Art. Nr. 2107 Borrsets med 25st

Titanbelagda HSS borr från 1-13mm med 0,5mm intervall. Levereras i plåtkassett



Art. Nr. 2195

Sats med 6st TiN-belagda Försänkare av HSS. DIN335C Cylindriskt skaft. Treskäriga. Försänkingsvinkel 90°. Dimensioner 6,3mm-8,3mm-10,4mm-12,4mm-16,5mm-20,5mm. Levereras i plåtkassett.



TiN-belagda HSS-borr

Art. Nr. 2106

Borrsets med 13st HSS borr 2-8mm med 0,5mm intervall. Levereras i plåtkassett



Spiralborr HSS TiN-belagda
Dimensioner enl. DIN338 Spetsvinkel 118°
Helt slipade

Art. Nr.	Dim.	Spårlängd	Totallängd
2610	1,0mm	12mm	34mm
2611	1,1mm	14mm	36mm
2612	1,2mm	16mm	38mm
2613	1,3mm	16mm	38mm
2614	1,4mm	18mm	40mm
2615	1,5mm	18mm	40mm
2616	1,6mm	20mm	43mm
2617	1,7mm	20mm	43mm
2618	1,8mm	22mm	46mm
2619	1,9mm	22mm	46mm
2620	2,0mm	24mm	49mm
2621	2,1mm	24mm	49mm
2622	2,2mm	27mm	53mm
2623	2,3mm	27mm	53mm
2624	2,4mm	30mm	57mm
2625	2,5mm	30mm	57mm
2626	2,6mm	30mm	57mm
2627	2,7mm	30mm	57mm
2628	2,8mm	33mm	61mm
2629	2,9mm	33mm	61mm
2630	3,0mm	33mm	61mm
2631	3,1mm	36mm	65mm
2632	3,2mm	36mm	65mm
2633	3,3mm	36mm	65mm
2634	3,4mm	39mm	70mm
2635	3,5mm	39mm	70mm
2636	3,6mm	39mm	70mm
2637	3,7mm	39mm	70mm
2638	3,8mm	43mm	75mm
2639	3,9mm	43mm	75mm
2640	4,0mm	43mm	75mm
2641	4,1mm	43mm	75mm
2642	4,2mm	43mm	75mm
2643	4,3mm	47mm	80mm
2644	4,4mm	47mm	80mm
2645	4,5mm	47mm	80mm
2646	4,6mm	47mm	80mm
2647	4,7mm	47mm	80mm
2648	4,8mm	52mm	86mm
2649	4,9mm	52mm	86mm
2650	5,0mm	52mm	86mm
2651	5,1mm	52mm	86mm
2652	5,2mm	52mm	86mm
2653	5,3mm	52mm	86mm
2654	5,4mm	57mm	93mm
2655	5,5mm	57mm	93mm
2656	5,6mm	57mm	93mm
2657	5,7mm	57mm	93mm
2658	5,8mm	57mm	93mm
2659	5,9mm	57mm	93mm
2660	6,0mm	57mm	93mm
2661	6,1mm	63mm	101mm
2662	6,2mm	63mm	101mm
2663	6,3mm	63mm	101mm
2664	6,4mm	63mm	101mm
2665	6,5mm	63mm	101mm
2666	6,6mm	63mm	101mm
2667	6,7mm	63mm	101mm
2668	6,8mm	69mm	109mm
2669	6,9mm	69mm	109mm
2670	7,0mm	69mm	109mm
2671	7,1mm	69mm	109mm
2672	7,2mm	69mm	109mm
2673	7,3mm	69mm	109mm
2674	7,4mm	69mm	109mm
2675	7,5mm	69mm	109mm
2676	7,6mm	75mm	117mm
2677	7,7mm	75mm	117mm
2678	7,8mm	75mm	117mm
2679	7,9mm	75mm	117mm
2680	8,0mm	75mm	117mm
2681	8,1mm	75mm	117mm
2682	8,2mm	75mm	117mm
2683	8,3mm	75mm	117mm
2684	8,4mm	75mm	117mm
2685	8,5mm	75mm	117mm
2686	8,6mm	81mm	125mm
2687	8,7mm	81mm	125mm
2688	8,8mm	81mm	125mm
2689	8,9mm	81mm	125mm
2690	9,0mm	81mm	125mm
2691	9,1mm	81mm	125mm
2692	9,2mm	81mm	125mm
2693	9,3mm	81mm	125mm

Art. Nr.	Dim.	Spårlängd	Totallängd
2694	9,4mm	81mm	125mm
2695	9,5mm	81mm	125mm
2696	9,6mm	87mm	133mm
2697	9,7mm	87mm	133mm
2698	9,8mm	87mm	133mm
2699	9,9mm	87mm	133mm
2700	10,0mm	87mm	133mm
2701	10,1mm	87mm	133mm
2702	10,2mm	87mm	133mm
2703	10,3mm	87mm	133mm
2704	10,4mm	87mm	133mm
2705	10,5mm	87mm	133mm
2706	10,6mm	87mm	133mm
2707	10,7mm	94mm	142mm
2708	10,8mm	94mm	142mm
2709	10,9mm	94mm	142mm
2710	11,0mm	94mm	142mm
2711	11,1mm	94mm	142mm
2712	11,2mm	94mm	142mm
2713	11,3mm	94mm	142mm
2714	11,4mm	94mm	142mm
2715	11,5mm	94mm	142mm
2716	11,6mm	94mm	142mm
2717	11,7mm	94mm	142mm
2718	11,8mm	94mm	142mm
2719	11,9mm	101mm	151mm
2720	12,0mm	101mm	151mm
2721	12,1mm	101mm	151mm
2722	12,2mm	101mm	151mm
2723	12,3mm	101mm	151mm
2724	12,4mm	101mm	151mm
2725	12,5mm	101mm	151mm
2726	12,6mm	101mm	151mm
2727	12,7mm	101mm	151mm
2728	12,8mm	101mm	151mm
2729	12,9mm	101mm	151mm
2730	13,0mm	101mm	151mm



Korta, TiN belagda HSS spiralborr
Helt slipade. Dim. enl. DIN1897

2188	3,3mm	18mm	49mm
2190	4,1mm	22mm	55mm
2192	4,9mm	26mm	62mm



HSSCo. (Koboltlegerat HSS) Extra korta spiralborr
Helt slipade med krysslipad spets 135°
Dimensioner enl. DIN1897

Art. Nr.	Dim.	Total längd	Spår längd
2810	1,0mm	26mm	6mm
2811	1,1mm	28mm	7mm
2812	1,2mm	30mm	8mm
2813	1,3mm	30mm	8mm
2814	1,4mm	32mm	9mm
2815	1,5mm	32mm	9mm
2816	1,6mm	34mm	10mm
2827	1,7mm	34mm	10mm
2818	1,8mm	36mm	11mm
2819	1,9mm	36mm	11mm
2820	2,0mm	38mm	12mm
2821	2,1mm	38mm	12mm
2822	2,2mm	40mm	13mm
2823	2,3mm	40mm	13mm
2824	2,4mm	43mm	14mm
2825	2,5mm	43mm	14mm
2826	2,6mm	43mm	14mm
2827	2,7mm	46mm	16mm
2828	2,8mm	46mm	16mm
2829	2,9mm	46mm	16mm
2830	3,0mm	46mm	16mm
2831	3,1mm	49mm	18mm
2832	3,2mm	49mm	18mm
2833	3,3mm	49mm	18mm
2834	3,4mm	52mm	20mm
2835	3,5mm	52mm	20mm
2836	3,6mm	52mm	20mm
2837	3,7mm	52mm	20mm
2838	3,8mm	55mm	22mm
2839	3,9mm	55mm	22mm
2840	4,0mm	55mm	22mm
2841	4,1mm	55mm	22mm
2842	4,2mm	55mm	22mm
2843	4,3mm	58mm	24mm
2844	4,4mm	58mm	24mm

Art. Nr.	Dim.	Totallängd	Spårlängd
2845	4,5mm	58mm	24mm
2846	4,6mm	58mm	24mm
2847	4,7mm	58mm	24mm
2848	4,8mm	62mm	26mm
2849	4,9mm	62mm	26mm
2850	5,0mm	62mm	26mm
2851	5,1mm	62mm	26mm
2852	5,2mm	62mm	26mm
2853	5,3mm	62mm	26mm
2854	5,4mm	66mm	28mm
2855	5,5mm	66mm	28mm
2856	5,6mm	66mm	28mm
2857	5,7mm	66mm	28mm
2858	5,8mm	66mm	28mm
2859	5,9mm	66mm	28mm
2860	6,0mm	66mm	28mm
2861	6,1mm	70mm	31mm
2862	6,2mm	70mm	31mm
2863	6,3mm	70mm	31mm
2864	6,4mm	70mm	31mm
2865	6,5mm	70mm	31mm
2866	6,6mm	70mm	31mm
2867	6,7mm	70mm	31mm
2868	6,8mm	74mm	34mm
2869	6,9mm	74mm	34mm
2870	7,0mm	74mm	34mm
2871	7,1mm	74mm	34mm
2872	7,2mm	74mm	34mm
2873	7,3mm	74mm	34mm
2874	7,4mm	74mm	34mm
2875	7,5mm	74mm	34mm
2876	7,6mm	79mm	37mm
2877	7,7mm	79mm	37mm
2878	7,8mm	79mm	37mm
2879	7,9mm	79mm	37mm
2880	8,0mm	79mm	37mm
2881	8,1mm	79mm	40mm
2882	8,2mm	79mm	40mm
2883	8,3mm	79mm	40mm
2884	8,4mm	79mm	40mm
2885	8,5mm	79mm	40mm
2886	8,6mm	84mm	40mm
2887	8,7mm	84mm	40mm
2888	8,8mm	84mm	40mm
2889	8,9mm	84mm	40mm
2890	9,0mm	84mm	40mm
2891	9,1mm	84mm	40mm
2892	9,2mm	84mm	40mm
2893	9,3mm	84mm	40mm
2894	9,4mm	84mm	40mm
2895	9,5mm	84mm	40mm
2896	9,6mm	89mm	43mm
2897	9,7mm	89mm	43mm
2898	9,8mm	89mm	43mm
2899	9,9mm	89mm	43mm
2900	10,0mm	89mm	43mm
2902	10,2mm	89mm	43mm



MK2 Koniska borr enl. DIN345
Material. HSS med titanbeläggning
Spetsvinkel 118°

Art. Nr.	Dim.	Spårlängd	Totallängd
2731	14,0mm	108mm	189mm
2732	14,5mm	114mm	212mm
2733	15,0mm	114mm	212mm
2734	15,5mm	120mm	218mm
2735	16,0mm	120mm	218mm
2736	16,5mm	125mm	223mm
2737	17,0mm	125mm	223mm
2738	17,5mm	130mm	228mm
2739	18,0mm	130mm	228mm
2740	18,5mm	135mm	233mm
2741	19,0mm	135mm	233mm
2742	19,5mm	140mm	238mm
2743	20,0mm	140mm	238mm
2744	20,5mm	145mm	243mm
2745	21,0mm	145mm	243mm
2746	21,5mm	150mm	248mm
2747	22,0mm	150mm	248mm
2749	23,0mm	155mm	253mm



Art. Nr. 2514

Sats med 7st Tappförsänkare

Tillverkade av snabbstål enl. DIN373. Cylindriskt skaft. För skruvdimensioner M3-M12. Levereras i trälåda.



Sats Svarvstål modell LC-9

Satsen innehåller följande stål: Stickstål skär-bredd 4,5mm med max sticklängd 40mm, gängstål utv.gångor, utv. svarvstål med vändskär 3st, invänd. svarvstål med vändskär 3 st, gängstål förinvändiga gängor. Levereras i trälåda.

Art. Nr.

- 2103** Med skafthöjd 12mm (stickstål 17x22mm)
- 2104** Med skafthöjd 16mm (stickstål 21x24mm)
- 2105** Med skafthöjd 20mm (stickstål 26x27mm)

- 2197** Sats 7st svarvstål med TiN-belagda skär, skafthöjd 8mm
- 2198** Sats 7st svarvstål med TiN-belagda skär, skafthöjd 10mm

Satser med reservskär

- Art. Nr. 2553** Sats med 9st skär passande sats 2103 och 2104
- Art. Nr. 2554** Sats med 9st skär passande sats 2105
- Art. Nr. 2199** Sats med 7st TiN-belagda skär passande sats 2197, 2198

Art. Nr. 2515

Sats med 7st Maskinbrottschar

Tillverkade av snabbstål enl. DIN 212. Cylindriskt skaft. Tolerans H7. Dimensioner 3-4-5-6-8-10 och 12mm. Levereras i trälåda.



Stegbör

Stegbör av snabbstål med TiN-beläggning. Ger gradfria kanter vid håltagning i plast, plåt m.m.

Art. Nr. 2115

4-30mm i 14 steg, 10mm skaft

Art. Nr. 2114

4-20mm i 9 steg, 8mm skaft



Art. Nr. 2527

Sats med 5st Maskinbrottschar

Tillverkade av snabbstål enl. DIN208. Koniskt fäste. Tolerans H7. Dimensioner 14-15-16-18 och 20mm. Levereras i trälåda.



Dubbhålsbör

Dubbhålsbör HSS enl. DIN 333 med spetsvinkel 118° och försänkingsvinkel 60°



Art. Nr.	2111	2112	2113	2372
Spetsdiam.	2,0 mm	2,5 mm	3,15 mm	4,0 mm
Fäst diam.	5,0 mm	6,3 mm	8,0 mm	10,0 mm
Längd	40 mm	45 mm	50 mm	56 mm



Sats Pinnfräsar

Art. Nr. 2102

20st TiN-belagda pinn-fräsar HSS. Tillverkade enl. DIN 844. Innehåller 10st 2-skärs och 10st 4-skärs. Storlek 3-4-5-6-8-10-12-14-16 och 20mm. Levereras i trälåda.

TiN-belagda 3-skäriga pinnfräsar av HSS.

- Dimensioner enl. DIN327
- Spånutförande: 30° högerspiral
- Borrande



Art. Nr	Fräsdiam.	Skaftdiam	Skärlängd	Totallängd
2950	3mm	6mm	8mm	52mm
2951	4mm	6mm	11mm	55mm
2952	5mm	6mm	13mm	57mm
2953	6mm	6mm	13mm	57mm
2954	8mm	10mm	19mm	69mm
2955	10mm	10mm	22mm	72mm
2956	12mm	12mm	26mm	83mm
2957	14mm	12mm	26mm	83mm
2958	15mm	12mm	26mm	83mm
2959	16mm	16mm	32mm	92mm
2960	18mm	16mm	32mm	92mm
2961	20mm	20mm	38mm	104mm

Maskinbrottschar Snabbstål

Toleranser H7. Dimensioner enl. DIN208.

Art. Nr.	Diameter	Skärlängd	Antal skär	Längd	MK
2516	13mm	44mm	6st	182mm	1
2517	14mm	47mm	6st	189mm	1
2518	15mm	50mm	6st	204mm	2
2519	16mm	52mm	6st	210mm	2
2520	17mm	54mm	6st	214mm	2
2521	18mm	56mm	6st	219mm	2
2522	19mm	58mm	6st	223mm	2
2523	20mm	60mm	6st	228mm	2
2524	22mm	64mm	6st	237mm	2
2525	24mm	68mm	6st	268mm	3
2526	25mm	68mm	6st	268mm	3



Hålsågar för metall

Tänder i höglegerat snabbstål (Bi-metall)
Variabel tanddelning 4/6 tänder/tum
Sågdjup 38-40mm

Art. Nr.	Diameter	Rek varvtal
21001	17mm	250-500v/min
21002	19mm	230-450v/min
21003	20mm	230-450v/min
21004	21mm	215-430v/min
21005	22mm	200-400v/min
21006	24mm	190-380v/min
21007	25mm	185-370v/min
21008	27mm	170-340v/min
21009	29mm	160-320v/min
21010	30mm	150-300v/min
21011	32mm	145-290v/min
21012	33mm	140-280v/min
21013	35mm	135-270v/min
21014	37mm	125-250v/min
21015	38mm	120-240v/min
21016	40mm	115-215v/min
21017	41mm	110-200v/min
21018	43mm	105-195v/min
21019	44mm	100-190v/min
21020	46mm	95-185v/min
21021	48mm	95-185v/min
21022	51mm	90-175v/min
21023	52mm	85-160v/min
21024	54mm	85-160v/min
21025	57mm	80-150v/min
21026	59mm	80-150v/min
21027	60mm	75-140v/min
21028	64mm	75-140v/min
21029	65mm	70-135v/min
21030	67mm	70-135v/min
21031	68mm	65-130v/min
21032	70mm	65-130v/min
21033	73mm	60-120v/min
21034	76mm	60-120v/min
21035	79mm	55-110v/min
21036	83mm	55-110v/min
21037	86mm	55-110v/min
21038	89mm	50-100v/min
21039	92mm	50-100v/min
21040	95mm	50-100v/min
21041	98mm	45-90v/min
21042	102mm	40-80v/min
21043	105mm	40-80v/min
21044	108mm	40-80v/min
21045	111mm	40-80v/min
21046	114mm	35-70v/min
21047	121mm	35-70v/min
21048	127mm	35-70v/min
21049	133mm	30-65v/min
21050	140mm	30-65v/min
21051	146mm	30-60v/min
21052	152mm	25-55v/min
21053	160mm	25-55v/min
21054	168mm	25-50v/min
21055	177mm	20-45v/min
21056	200mm	20-45v/min
21057	210mm	20-40v/min



Art. Nr. 2017

Sats med 5st hålsågar

Hålsågar tillverkade av HSS Bi-metall. Variabel tanddelning 4/6 tdr/". För håltagning i rostfritt stål, stål, mässing, koppar, plast, trä, m.m. Håldiameter 22-25-29-32-38mm. Levereras i förvaringslåda med hållare och adapter.



Art. Nr. 2018

Sats med 11st hålsågar

Hålsågar tillverkade av HSS Bi-metall. Variabel tanddelning 4/6 tdr/". För håltagning i rostfritt stål, stål, mässing, koppar, plast, trä m.m. Håldiameter 19-22-25-32-35-38-44-51-57-64-76. Medföljer 2st hållare (6,4mm för dim. 14-30mm och 11,1mm för Dim. 32-210mm) 1st förlängare 300mm för 11,1mm fäste samt 1st utkastarfjäder. Levereras i förvaringslåda av plast



Hållare

Art. Nr.	För hålsågar	Fäste	Diam. pilotborr
21060	14-30mm	3/8" 6-kant	6,4mm
21061	14-30mm	7/16" 6-kant	6,4mm
21062	32-210mm	3/8" 6-kant	6,4mm
21063	32-210mm	7/16" 6-kant	6,4mm



Art. Nr. 21065

Förlängare, 300mm med 7/16" fäste



Art. Nr.

21067 HSS borrar 6,35 x 104mm

21068 HSS borrar 6,35 x 72mm



Art. Nr. 21064

Adapter, 1/2"-20UNF till 5/8"-18UNF



Art. Nr. 21066

Utkastarfjäder



Art. Nr. 1310

Sats 6st Glas & Kachelbör

Sats med 6st borr för borring i glas, kakel, porslin, keramik m.m. Dim. 3-5-6-8-10 och 12mm.



Art. Nr. 2150

Svetspunktfräs

För urfräsning av svetspunkter utan att deformera plåten. Med fjädrande centrumspets. Inställbart fräsdjup. Sexkantigt fäste 7mm. Yttre fräsdiam. 9,5mm (3/8") Inre fräsdiam. 7,5mm.. Levereras med en dubbelsidig fräskrona.

Art. Nr. 2151

Dubbelsidig fräskrona

För användning med art. nr 2150



Hammarbörar med SDS-PLUS skaft

För håltagning i betong, sten, tegel m.m.



Art. Nr. 1312

Sats 5st Hammarbör SDS-Plus skaft

Skär av hårdmetall, för håltagning i betong, sten, tegel m.m. Innehåller följande dimensioner 5x110mm, 6x110mm, 6x160mm. 8x160mm, 10x160mm.

Art. Nr.	Diam. x längd
1350	4 x110mm
1351	5 x 110mm
1352	5 x 160mm
1353	5,5 x 110mm
1354	5,5 x 160mm
1355	6 x 110mm
1356	6 x 160mm
1357	6 x 210mm
1358	8 x 110mm
1359	8 x 160mm
1360	8 x 210mm
1361	8 x 310mm
1362	10 x 110mm
1363	10 x 160mm
1364	10 x 210mm
1365	10 x 310mm
1366	12 x 110mm
1367	12 x 160mm
1368	12 x 210mm
1369	12 x 310mm
1370	14 x 160mm
1371	14 x 310mm



Art. Nr. 1313

Sats 5st Betongbör

Med skär av hårdmetall. Innehåller följande dimensioner 5x85mm, 5,5x100mm, 6x100mm, 8x120mm och 10x120mm. Levereras i plastbag.



Planfräsar 45°

Planfräsar för små skärdjup. Levereras med vändskär.

Art. Nr.	2471	2473
Diameter	63mm	100mm
Hål (fäste)	22mm	32mm
Höjd	48mm	48mm
Skärdjup	6mm	6mm
Antal skär	5st	6st
Vändskär	SEKN1203	SEKN1203

Vändskär typ SEKN1203

Art. Nr. 2450



Art. Nr. 1314

Sats 4st Kombibör

För borring i stål, betong, murverk, plast m.m.. Innehåller följande dimensioner 4mm, 5mm, 6mm, 8mm.



Hörnfräs 90° Art. Nr. 2477

Levereras utan vändskär.

Diameter	50mm
Hål (fäste)	22mm
Höjd	45mm
Höjd skär	14mm
Antal skär	5st



Art. Nr. 1302

Sats med 8st spiralborr

Innehåller spiralborr med 6-kantsfäste. Dimensioner 6-8-10-12-14-16-18 och 20mm. För borring i trämaterial. Längd 230mm. Levereras i trälåda.



Art. Nr. 1303

Sats med 8st långa spiralborr

Innehåller spiralborr med 6-kantsfäste, dimensioner 10-12-14-16-18-20-22 och 24mm. För borring i trämaterial. Längd 460mm. Levereras i trälåda.



Art. Nr. 1304

Sats med 13st centrumborr

Innehåller 13st titanbelagda centrumborr med följande dimensioner 6-8-10-12-13-15-16-17-19-20-22-24-25mm. Levereras i trälåda.



Art. Nr. 1305

Sats med 5st kvist/cylinderborr

Satsen innehåller 5st titanbelagda borr med spets och 2st skär för borring av exakta hål och urborring av kvistar. Dimensioner 15-20-25-30 och 35mm. Levereras i trälåda.



Art. Nr. 1306

Sats med 24st kvist-cylinderborr

Satsen innehåller 24st titanbelagda borr med spets och 2st skär för borring av exakta hål och urborring av kvistar. Följande dimensioner ingår 6-10-12-16-20-22-25-28-32-35-38-42-45-48-51-54-57-60-63-67-70-73-76 och 80mm. Levereras i trälåda.



Art. Nr. 1307

Sats med 6st tapp- och cylinderborr

Satsen innehåller 3st cylinderborr för urborring av kvistar samt 3st tappborr för tillverkning av tappar. Följande dimensioner ingår 15-20 och 25mm. Levereras i trälåda.



Art. Nr. 1308

Sats med 3st fräsbjör

Satsen innehåller 3st fräsbjör av titanbelagt HSS. För fräsning, borrar och upptagning av hål i stålmaterial, trä, plast. Följande dimensioner ingår 3-6 och 8mm. Levereras i blisterförpackning.



Art. Nr. 1309

Sats med 12st borrar- och mejslar

Sats borrar och mejslar med SDS-plus fäste för håltagning i betong, sten, tegel, m.m. Följande dimensioner ingår 5x110mm, 6x110mm, 8x160mm, 10x160mm, 12x160mm, 14x210mm, 16x210mm, 18x300mm, 20x300mm samt 1st huggmejsel, 1st spetsmejsel samt 1st hålmejsel. Levereras i plastlåda



Art. Nr. 1300

Sats med 8st hålsågar

Hålsågar för håltagning i mjuka metaller, gips, trä, m.m. Dimensioner 19-22-25-29-38-44-51-64mm. Levereras i förvaringslåda av plast.



Art. Nr. 1301

Sats med 12st hålsågar

Hålsågar för håltagning i mjuka metaller, gips, trä, m.m. Dimensioner 19-22-25-28-38-44-51-64-76-89-102-127mm. Levereras i förvaringslåda av plast.

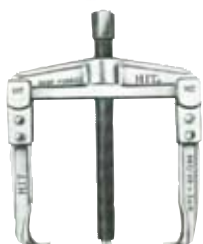

Tvåarmade sänksmida avdragare med vändbara armar för in-utvändigt grepp.

Armarna är skjutbara på oket.

Art. Nr	2377	2378	2380
Spännvidd inv.	130 mm	160 mm	250 mm
Spännvidd utv.	180 mm	220 mm	330 mm
Spänn djup	100 mm	150 mm	200 mm
Spindelgånga	140 mm	210 mm	280 mm
Vikt	1,2 kg	2,7 kg	7,3 kg

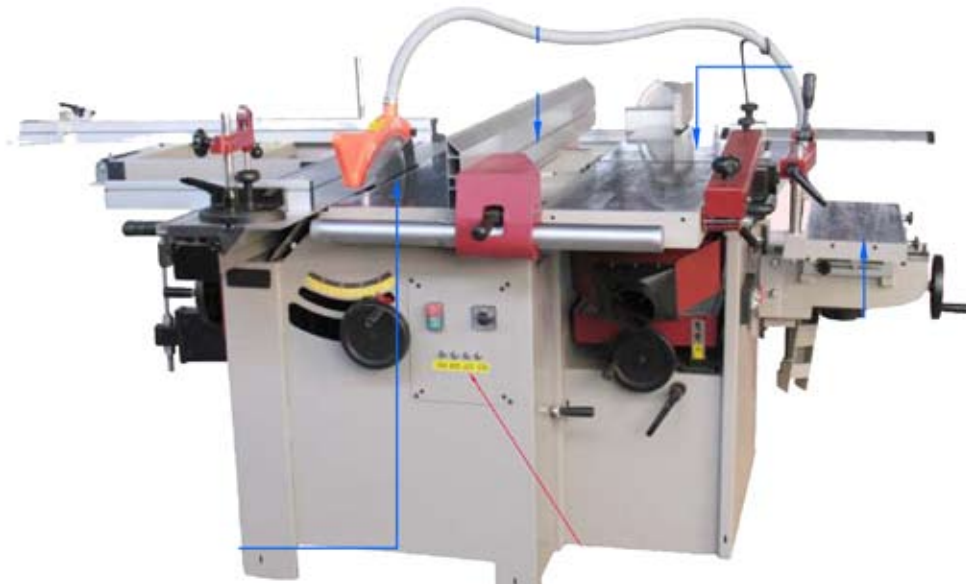

Kombimaskin modell CM315/310/8

Art. Nr. 1012

Kombinationsmaskin för yrkesmässigt bruk med följande grundfunktioner. Cirkelsåg, rikt- & planhyvel, vertikalfräs samt långhålsborrning. Kraftig stomme i stålkonstruktion. Arbetsbord i gjutjärn, integrerat justerbord i aluminium. Levereras med 3st 3-fas motorer IP54, gränslägesströmbrytare, motorskydd med 0-spänningsutlösning, spånstosar 100mm, klinga hårdmetall, ritssåganordning, reversibel frässpindel samt div. nycklar.

Cirkelsåg: Sågklingan geringsbar 45°. Kraftigt klyvanhåll av aluminium.

Rikthyvling: Kraftigt rikthyvlingsanhåll i aluminium., enkel inställning av önskad avverkning via ratt.

Planhyvling: Båda rikthyvlingsborden uppfällbara för god åtkomlighet vid planhyvling. Backslags spärr samt tjockleksbegränsning, enkel inställning av önskad avverkning via ratt och höjdskala. Kutter med 3st hyvelstål.

Vertikalfräs: Stabilt fräsanhåll med båda anhängen justerbara i djupled. 4st hastigheter. Lev. med putsrulle

Cirkelsåg

Motoreffekt 3-fas 400V	3,8kW (5,2hk)
Storlek arbetsbord	860 x 300mm
Bakre förlängningsbord	505 x 300mm
Längd integrerad släde	1600mm x 270mm
Sidobord integrerad släde	600 x 480mm
Varvtal klinga	4000v/min
Max. sågblad med ritsklinga	254mm
Max. sågblad utan ritsklinga	315mm
Ritsklinga	90mm
Sågdjup med ritsklinga	75mm
Sågdjup utan ritsklinga	100mm
Justerbordet åkrörelse	1400mm

Vertikalfräs

Motoreffekt 3-fas 400V	2,8kW (3,8hk)
Storlek arbetsbord	860 x 300mm
Varvtal spindel	1800/3000/6000/9000v/min
Spindeldiameter	30mm
Max. verktygsstorlek	200mm
Max. fräsdiameter i bord	200mm
Vertikal rörelse spindel	100mm

Rikt- & Planhyvel

Motoreffekt 3-fas 400V	3,8kW (5,2hk)
Varvtal kutter	4800v/min.
Kutterns diameter	70mm
Antal stål i kuttern	3st
Dimension hyvelstål	310 x 19 x 1mm
Rikthyvelbord	1380 x 310mm
Dim. rikthyvlingsanhåll	1200 x 150mm
Planhyvelbord	540 x 306mm
Max höjd planhyvling	225mm
Matningshastighet planhyvling	6m/min.
Max spånavverkning	4/3mm

Långhålsborrning

Bordsstorlek	500 x 210mm
Rörelse	290 x 125mm
Rörelse vertikalt	140mm
Vikt netto/brutto	560/630kg

Extra tillbehör

Art. Nr. 1154 Hjultillsats kombimaskin CM315



BS250



BS350



**BS410
BS480**



**BS510
BS610
BS710**

Hjultillsats Art. Nr. 1079
För användning med cirkel-
sågar rikt och planhyvel
och bandsågar

Bandsågar modell BS250, BS350, BS410, BS480, BS510, BS610, BS710

Bandsågar med stomme av svetsad stålkonstruktion. Välbalanserade bandsåghjul, med gummibeläggning på modellerna BS250 och BS350, övriga modeller har polyurethanbeläggning på bandsåghjulen. Bandsåghjulen på modellerna BS250, BS350, BS410 och BS480 är tillverkade av pressgjuten aluminium, bandsåghjulen på modellerna BS510, BS610 och BS710 är tillverkade av gjutjärn, samtliga bandsåghjul löper i dammtäta kullager. Övre bandsåghjulet på samtliga modeller är ställbart för bladspänning och bladpositionering, nedre bandsåghjulen är försedda med borste för rengöring. Såväl övre som nedre bladstyrning är utrustade med kullager för styrning av sågbladet. Modellerna BS410 och BS480 är utrustade med utvändig skala för kontroll av bladspänning. Modellerna från BS410 – till BS710 är försedda med spak för enkel lossning-återspänning av bandsågblad, vilket underlättar bladbyte. Samtliga modeller har arbetsbord i gjutjärn, ställbara i vinkel från -5° till +45°. Alla modellerna är försedda med spånstos 100mm för anslutning till spånsugslang. Levereras med klyvanhåll, geringsanhåll och manual.

Tekniska Data

Art. Nr.	1001	1003	1004	1005	1007	1008	1181
Hjuldiameter	255mm	355mm	420mm	480mm	510mm	610mm	710mm
Max. såghöjd	105mm	205mm	255mm	280mm	350mm	430mm	430mm
Avstånd sågblad-stomme	245mm	345mm	410mm	465mm	500mm	600mm	700mm
Längd sågblad	1740mm	2490mm	3345mm	3610mm	4100mm	4590mm	5020mm
Dim. Sågblad	3-13mm	6-19mm	6-37mm	6-37mm	19-38mm	19-38mm	19-50mm
Bladhastighet	780m/min.	440/900m/min	420/840m/m	420/840mm	1320m/min	1560m/min	1560m/min
Storlek arbetsbord	330 x 350mm	400 x 548mm	450 x 560mm	485 x 630mm	600 x 500mm	700 x 610mm	1000 x 700mm
Motoreffekt 1-fas 230V	0,37kW	1,0kW	2,2kW				
Motoreffekt 3-fas 400V				2,2kW	3,5kW	4,0kW	4,0kW
Höjd utan stativ	850mm	1150mm	1800mm	1890mm	2040mm	2120mm	2220mm
Vikt, netto	35kg	81kg	130kg	162kg	280kg	330kg	398kg



Rikt- & Planhyvel modell PT129

Med stomme av kraftig svetsad stålkonstruktion. Uppfällningsbara rikthyvelbord av gjutjärn som är försedda med slitsar för dämpad ljudnivå. God åtkomlighet vid planhyvling genom att båda rikthyvelbordena är uppfallningsbara och försedda med lyfthantag för enkel och säker uppfallning. Stödrule monteras bakom Planhyvelbordet, vilket förenklar utmatning av arbetsstycket. Planhyvelbordet höjs och sänks via centumpelare. Matarvalsarna in- och urkopplingsbara via spak. Utrustad med kraftig 3,8kw 3-fas motor för god avverkning. Levereras med anhåll, kutterskydd, integrerat spånutkast, div. nycklar samt manual.

Tekniska Data

Art. Nr.	1009
Rikthyvelbord	1390 x 310mm
Planhyvelbord	540 x 323mm
Dim. Rikthylingsanhåll	1200 x 150mm
Antal hyvelstål i kuttern	3st
Max. höjd, planhyvling	225mm
Max. bredd planhyvling	306mm
Max. spåntjocklek planhyvling	4mm
Max. spåntjocklek vid rikthylving	4mm
Matningshastighet, planhyvling	6m/min.
Hyvelstål, standard	310 x 19 x 1mm
Hyvelstål, extra tillbehör	310 x 25 x 3mm
Kutterns diameter	70mm
Kutterns varvtal	4800v/min.
Dimension spånstos	100mm
Motoreffekt 3-fas 400V	3,8kW(5,2hk)
Vikt, netto	272kg
Bullernivå, tomgångsskörning	85db(A)
Bullernivå vid hyvling	89db(A)

Art. Nr. 1183 Sats med 3st hyvelstål 310 x 19 x 1,0mm

Art. Nr. 1184 Sats med 3st hyvelstål 310 x 25 x 3,0mm

Art. Nr. 1185 Sats med 3st hyvelstål 260 x 18 x 1,0mm



Rikt- och Planhyvel modell PT107

Stomme av kraftig svetsad stålkonstruktion. Uppfällningsbara rikthyvelbord av gjutjärn, försedda med slitsar för dämpad ljudnivå. God åtkomlighet vid planhyvling genom att bägge rikthyvelbordena är uppfallningsbara. Planhyvelbordet höjs och sänks via centrum-pelare. Matarvalsarna är in-och urkopplingsbara via spak. Utrustad med kraftig 3,0 kW 3-fas motor, eller alternativt 2,2kW 1-fas Motor. Levereras med anhåll, kutterskydd, integrerat spånutkast, div. nycklar samt manual.

Tekniska Data

Art. Nr.	1182
Rikthyvelbord	1100 x 265mm
Planhyvelbord	600 x 258mm
Dim. Rikthylingsanhåll	1100 x 150mm
Max. höjd planhyvling	178mm
Max. spåntjocklek, planhyvling	3mm
Max spåntjocklek, rikthylving	4mm
Matningshastighet	6m/min
Kutterns diameter	75mm
Antal stål i kuttern	3st
Kutterns varvtal	4000v/min
Hyvelstål standard	260 x 18,1 x 1mm
Hyvelstål, extra tillbehör	260 x 25 x 3mm
Motoreffekt 3-fas 400V	3,0kW
Motoreffekt 1-fas 230V	2,2kW
Dimension spånstos	100mm
Vikt, netto	160kg
Bullernivå vid tomgångsskörning	85db(A)
Bullernivå vid hyvling	89db(A)



Rikt- och Planhyvel modell RPH260A

En mycket robust och stadig snickerimaskin. Hyvelbordena och stommen är av pressgjuten aluminium vilket ger en mycket vridstöv konstruktion utan vibrationer och skevhet. Levereras med hyvelstål, anhåll, spånstosar samt kutterskydd.

Tekniska Data

Art. nr.	1010
Rikthyvelbord	1000 x 260mm
Planhyvelbord	400 x 260mm
Max hyvlingsbredd för Rikt- och Planhyvling	260mm
Max höjd planhyvling	160mm
Hyvel djup, rikthylving	0-3mm
Hyvel djup, planhyvling	0-4mm
Matningshastighet, planhyvling	5m/min
Kutterns diam.	63mm
Antal stål i kuttern	2st
Kutterns varvtal	6500v/min
Hyvelstål dim	260x18,6x1,0mm
Motoreffekt 3-fas 400V	2,2kW
Vikt, netto	63kg



Matarverk modell SK-32FD, SK-30FD, SK-40FD

Matarverk för automatisk matning av arbetsstycket vid användning av cirkelsågar, fräsmaskiner, hyvlingsmaskiner. Matarverket är svängbart 360°, samt höj-sänkbart via kuggstång, runt en pelare. Reglerbart även horisontellt via kuggstång och arm. Pelarens fot skruvas fast på maskinens arbetsbord. Matning sker via 3 resp 4 rullar. De olika hastigheterna ställs in via strömbrytare. Levereras komplett med matarverk, pelare samt horisontalarm

Tekniska Data

Art. Nr.	1206	1207	1208
Antal rullar	3st	3st	4st
Diam. x bredd, rullar	80x30mm	120x60mm	120x60mm
Matningshastigheter	6/8/10/13m/min.	4/8/11/22m/min.	4/8/11/22m/min.
Motoreffekt 1-fas 230V	0,18kW (0,25hk)		
Motoreffekt 3-fas 400V		0,74kW (1hk)	0,74kW (1hk)
Vikt, netto	30kg	60kg	65kg



Art. Nr. 1180

Spånsugar modell DC750 och DC1500 Lämpliga för mindre och medelstora snickerimaskiner. Stativ med 4st hjul varav 2st är svängbara. Modell DC750 är utrustad med spånhus för golvsugning av spån och damm. Levereras med spånsäck, filtersäck samt manual.

Tekniska Data

Art. Nr.	1180	1091
Modell	DC750	DC1500
Sugkapacitet ca.	1050m ³ /tim.	2040m ³ /tim.
Motoreffekt 1-fas 230V	0,75kW	1,5kW
Huvudstos	100mm	125mm
Grenstos	----	2st x 100mm
Vikt, netto	30kg	47kg

- Art. Nr. 1114 Filtersäck för Art. Nr. 1180** (DC750)
- Art. Nr. 1115 Filtersäck för Art. Nr. 1091** (DC1500)
- Art. Nr. 1116 Filtersäck för Art. Nr. 1094** (UFO-101A)



Art. Nr. 1091



Spånsug modell UFO101A

Lämplig för medelstora snickerimaskiner. Huvudstos 125mm plus 2st grenstosar på 100mm. Stativ med 4st hjul varav 2st är svängbara. Utrustad med 3-fas motor. Levereras med spånsäck, filtersäck samt manual.

Tekniska Data

Art.Nr.	1094
Sugkapacitet ca.	2050m ³ /tim
Motoreffekt 3-fas 400V	1,5kW
Huvudstos	125mm
Grenstos	2st x 100mm
Vikt, netto	61kg



Spjäll DCA 5
Art. Nr. 1097
Dim 100mm



Y-rör DCA 7
Art. Nr. 1098
Dim. 100mm



Y-rör DCA 8
Art. Nr. 1099
Dim. 125mm-2x100mm



Förgreningsrör DCA 9
Art. Nr. 1100
Dim. 150mm-3x100mm



Förgreningsrör SDC 200
Art. Nr. 1101
Dim. 200mm-4x100mm

Patronfilter

Patronfilter av polyester. Med manuell rengöring utifrån, via vev i toppen av filtret. Uppfyller högt ställda krav för returluft vid filtrering av stoftbemängd luft. Användning i kombination med spånsugar 1091 och 1092. Filter 1452 passande för spånsug modell 1180.



Art. Nr.	1144	1145	1452
Filteryta	19m ²	10m ²	6m ²
Reningsgrad	1micron	1micron	1micron
Diameter	510mm	510mm	370mm
Höjd	1220mm	610mm	550mm
Vikt, netto	16,0kg	11,0kg	9,0kg



Spånsugslang

Blå Heliflex spiralplast-slang, typ 12066

Art. Nr.	Inv. diam.	m/rulle	kg/m
1212	100mm	25m	0,75kg
1213	125mm	25m	1,10kg

Transparent Polyurethan-slang med stålspiral, typ188

Art. Nr.	Inv. diam	m/rulle	kg/m
1214	102mm	10m	0,69kg



Spånsug modell DC3800T

Stationär spånsug med god sugkapacitet
Storlek fläkt, diameter 355mm

Tekniska Data

Art. Nr. 1096

Sugkapacitet	4560m ³ /tim
Motoreffekt 3-fas 400V	3.8kW (5,2 hk)
Huvudstos	180mm
Grenstosar	4 x 100mm
Vikt, netto	125kg



Spånsug modell SDC4045A

Spånsug med stor sugkapacitet, lämplig för industriellt bruk. Stativ med 4st hjul varav 2st är svängbara. Levereras med 2st spånsäckar, 2st filtersäckar samt manual.

Tekniska Data

Art. Nr. 1095

Sugkapacitet	4680m ³ /tim
Motoreffekt 3-fas 400V	3,7kW
Huvudstos	200mm
Grenstos	3st x 100mm
Vikt, netto	90kg

Art. Nr. 1117 Filtersäck för Art. Nr. 1092 (DC2200)

Art. Nr. 1118 Filtersäck för Art. Nr. 1095 (SDC4045A)



Spånsug modell DC2200

Med stor sugkapacitet. Stativ med 4st hjul varav 2st svängbara. Levereras med 3-fas motor, dubbla filtersäckar, dubbla spånsäckar, grenstos med 3st x100mm.

Tekniska Data

Art. Nr.

Sugkapacitet ca	1092 3050m ³ /tim
Motoreffekt 3-fas 400V	2,2kW
Huvudstos	150mm
Grenstos	3st x 100mm
Vikt, netto	59kg



PS12



PS315

Panelsågar modell PS12 och PS315

Justersåg avsedd för yrkesmässigt bruk, med stomme av kraftig stålkonstruktion och arbetsbord i gjutjärn. Utrustad med ritsklinga 90mm för sågning av belagt skivmaterial, enkel justering av ritsklingans höjd med nyckel via uttag i arbetsbordet. Integrerad släde med svängarm för bästa stabilitet. Sågklingan kan höjas-sänkas samt ställas i gering 45° via skruvspindel med kuggsegment och rattar, tydliga skalor visar gjorda inställningar. I standardutrustningen ingår justerbord, 1st sidobord i gjutjärn, 1st sidobord i stålplåt, 1st bakre bord i stålplåt, stödben, klyvanhåll med microjustering, geringsanhåll, längstopp, spänntving, spånstos 100mm, klingskydd med stos + slang för anslutning till spånsug, hårdmetallklinga 315mm, ritsklinga 90mm, div. nycklar samt manual. Levereras med 5,2 hk 3-fas motor för rationell drift. Kapslingsklass IP54, motorskydd och nollspänningsskydd. Vissa delar är av transportskäl omonterade vid leverans.

Tekniska Data

Art. Nr.	1082	1083
Storlek arbetsbord	800 x 385mm	800 x 380mm
Storlek integrerad släde	1550 x 270mm	2600 x 290mm
Åkrörelse integrerad släde	1400mm	2400mm
Sidobord, integrerad släde	680 x 580mm	680 x 580mm
Kapanhåll, integrerad släde	1200 - 2200mm	1200 - 2200mm
Storlek sidobord (2st)	800 x 440mm	800 x 440mm
Storlek bakre bord	500 x 310mm	500 x 310mm
Höjd arbetsbord	860mm	860mm
Max. sågbredd med klyvanhåll	1230mm	1230mm
Max. såghöjd vid 90°	100mm	100mm
Max. såghöjd vid 45°	80mm	80mm
Diameter sågklinga	315 x 30 x Z40	315 x 30 x Z40
Diameter ritsklinga	90 x 20mm	100 x 20mm
Varvtal sågklinga	4000v/min.	4500v/min.
Varvtal ritsklinga	5800v/min.	8500v/min.
Motoreffekt 3-fas 400V	3,8kW	3,8kW
Vikt, netto	255kg	331kg
Bullernivå, tomgångsskörning	85db(A)	85db(A)

Extra tillbehör

Art. Nr. 1139 Sågklinga 315 x 30 x Z40 (för Art. Nr. 1082, 1083)

Art. Nr. 1141 Sågklinga 315 x 30 x Z60 (för Art. Nr. 1082, 1083)

Art. Nr. 1072 Ritsklinga 90 x 20mm (för Art. Nr. 1082)

Art. Nr. 1073 Ritsklinga 100 x 20mm (för Art. Nr. 1083)



Cirkelsågar modell MJ2325C

Precisionscirkelsåg med stomme i kraftig stålkonstruktion och arbetsbord i gjutjärn. Sågklingan höjs- och sänks via skruvspindel och ratt. Gering av sågklingan via gjutjärnsgejder och ratt. I standardutrustningen ingår justerbord med kullagrad släde, 1st sidobord, klyvanhåll, geringsbart anhåll, spänntving, spånstos 100mm. Klingskydd med stos samt slang för anslutning till spånsug. Levereras med sågklinga HM, div. nycklar samt manual.

Hjultillsats

Art. Nr. 1079

För användning med cirkelsågar och bandsågar

Tekniska Data

Art. Nr.	1081
Arbetsbord	800 x 560mm
Justerbord	500 x 480mm
Sidobord, 1st	800 x 305mm
Bakre bord	600 x 560mm
Max. åkrörelse justerbord	1300mm
Max. såghöjd vid 90°	75mm
Max. såghöjd vid 45°	60mm
Sågklinga	254 x 30 x Z40
Varvtal sågklinga	4200v/min
Motoreffekt 3-fas 400V	2,2kW
Vikt, netto	225kg



Byggnadssåg

Art. Nr. 1080

Kraftig byggnadssåg i svetsad stålkonstruktion. Stort arbetsbord med svängbart centrum 0-90° Klingan ställbar i gering 0-45 grader. Stativet försett med lyftöglor. Enkel kapning via lyfthandtag. Levereras med 3-fas motor med broms, motorskydd, 0-spänningsutlösare skyddsklass IP54 på elutrustning. Justervagn med styrskena, hårdmetallklinga, 2 påskjutarhandtag, anslutning för spånsug, hjultillsats

Tekniska Data

Sågbordets dimension	945 x 715mm
Arbetsbord	850mm
Sågklinga hårdmetall	400 x 30 x Z40
Max. såghöjd 90°	120mm
Max såghöjd 45°	90mm
Motoreffekt 3-fas 400V	3 kW
Spindelhastighet	2800v/min.
Vikt, netto	135kg

Art. Nr. 1143 Sågklinga 400 x 30 x Z40



Vertikalfräsmaskin med tappslåde modell VF100

Vertikalfräsmaskin med lutbar spindel, -5 till +30°. Stomme i kraftig stålkonstruktion, stort arbetsbord i gjutjärn. Höjning och lutning av spindeln sker via lösbara rattar, tydliga skalor visar inställning av spindeln. Ställbara fräsanhåll med finjusteringsmöjlighet. Försedd med sid- och nedhållare av arbetsstycket. Kraftig kullagrad tappslåde med anhåll och excenterlöstving, stor rörelse av släden 800mm. Motor med termisk motorskydd och nollspänningsutlösning. Reversibel rotationsriktning av frässpindel via strömbrytare. Stort vartalsregister från 1800-9000v/min. Levereras komplett med tappslåde, sliprulle, div. nycklar samt manual

Tekniska Data

Art. Nr.	1077
Storlek arbetsbord	710 x 640mm
Arbets höjd	900mm
Längd fräsanhåll, 2st	360 x 120mm
Storlek tappslåde	505 x 480mm
Max. åkrörelse tappslåde	800mm
Spindeldiameter	30mm
Vertikal rörelse spindel	100mm
Spindel lutbar	-5°-+30°
Max. verktygsstorlek	200mm
Max. fräsdiam. i bord	200mm
Spindelhastigheter (4st)	1800/3000/6000/9000v/min
Motoreffekt 3-fas 400V	2,8kW
Vikt, netto	201kg

Extra tillbehör

Art. Nr. 1070 Slipdukdhylsa 80korn

Art. Nr. 1071 Slipdukdhylsa 120korn



Oscillerande bandputsmaskin modell MM2315

Kraftig, oscillerande bandputsmaskin för yrkesbruk. Långt arbetsbord i gjutjärn, maskinen geringsbar 0-90°. Levereras med geringsanhåll, spånstos, slipband och motorskydd.

Tekniska Data

Art. Nr.	1013
Bandstorlek	150 x 2515mm
Dim. putsbord	840 x 300mm
Diam. putsrullar	110mm
Arbets höjd	860mm
Motoreffekt 3-fas 400V	1,5kW
Bandhastighet	960m/min
Vikt, netto	138kg

Extra tillbehör

Slipband 150 x 2515mm	
Art. Nr.	Kornstorlek
1014	60
1015	80
1016	100
1017	120
1209	180



Bordcirkelsåg modell CSB315/3, CSB315/1

Bordcirkelsåg med sågbord i förzinkad stålplåt. För sågning av trä- och träliknande material t. ex. spånskivor. Klingan geringsbar 0-45°. Underdelen av stativet (de 4 benen) går att skjuta upp i stativet, vilket gör sågen enkel att transportera. Anslutningsstos för spånslang 100mm. Levereras med klyvhanhåll, förlängningsbord (Sidobord), hju-tillsats, hårdmetallklinga, kullagrat justerbord med geringslinjal, lyfthandtag.

Tekniska data

Art. Nr.	1085
Max. kapacitet 90°	90mm
Max kapacitet 45°	50mm
Motoreffekt 3-fas 400V	2,8kW
Klinga hårdmetall Z40	315 x 30mm
Storlek sågbord	800 x 500mm
Storlek förlängningsbord	800 x 550mm
Rörelse justerbord	880mm
Vikt, netto	46kg

Art. Nr. 1086

Samma som Art. Nr. 1085 men med 1-fas 230V motor med effekt 2,2kW

Extra tillbehör

Art. Nr. 1139 Sågklinga 315x30mmxZ40

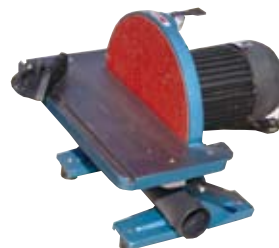

Skivputsmaskin modell DS12

Kraftig skivputsmaskin tillverkad i gjutjärn, för putsning av trä- och plastmaterial. Försedd med spånvinge för automatisk utblåsning till spånsäck av puts spån och putsdamm. Putsbordet geringsbart 0-45°. Kapslingsklass IP44. Levereras med geringsanhåll.

Tekniska Data

Art. Nr.	1050
Putsskivans diameter	305mm
Putsbordet längd	440mm
Putsbordets bredd	156mm
Motoreffekt 1-fas 230V	0,74kW
Varvtal	1400v/min
Vikt, netto	36,5kg

Extra tillbehör

Fästrondell med kardborrfäste för sliprondeller

Art. Nr.	Storlek	Modell
1113	300mm	DS12

Sliprondeller 300mm

Art. Nr.	Kornstorlek
1051	60
1052	80
1053	100
1054	120
1055	180



Oscillerande vertikalslipmaskin modell OS1

Oscillerande vertikalputsmaskin med lutningsbart arbetsbord 0-45°. Lämplig för putsning av trä- och plastmaterial. Vid oscillation rör sig putsspindeln upp och ned såväl som roterande, vilket ger ett mycket gott putsresultat.

Levereras med 3st putsspindlar storlek 50 x 140mm, 38 x 140mm och 19 x 90mm samt 6st iläggsbrickor.

Art. Nr.	1160
Storlek arbetsbord	370 x 370mm
Oscillerande rörelse	24mm
Motoreffekt 1-fas 230V	0,37kW
Varvtal	1400v/min
Vikt, netto	30kg.

Extra tillbehör

Sats 3st slipdukshylsor (19mm+38mm+50mm)

Art. Nr.	Kornstorlek
1201	80
1203	120



Bandputsmaskin modell BDS69

Bandputsmaskiner med stomme av gjutjärn. Slipbordet är ställbart såväl vertikalt som horisontellt. Putsbordet vid sliptallriken geringsbart 0-45°. Motor med 0-spänningsutlösare. Levereras med slipband, slip-rondell och geringsanhåll, stativ med låsbar lucka.

Tekniska Data

Art. Nr.	1018
Bandstorlek	150 x 1220mm
Sliprondell	225mm
Dim. putsbord	150 x 315mm
Motoreffekt 1-fas 230V	0,74kW
Bandhastighet	9m/sek
Vikt, netto	60kg

Extra tillbehör

Slipband 150 x 1220mm

Art. Nr.	Kornstorlek
1019	60
1020	80
1021	100
1022	120
1023	180

Extra tillbehör

Sliprondell 230mm

Art. Nr.	Kornstorlek
1024	60
1025	80
1026	100
1027	120
1028	180

Extra tillbehör

Fästrondell med kardborrfäste för sliprondell

Art. Nr.	Storlek	Modell
1112	250mm	BDS69



Huvud och bord kan snedställas

Stämborrmaskin modell MS3840T

Stämborrmaskin för tillverkning av 4-kantiga borrhål. Huvudet kan snedställas 30° åt höger/ vänster. Arbetsbordet går också att vinklas 30° nedåt/uppåt. Stomme i kraftig gjutjärnkonstruktion. Borrhuvudet höjs/sänks via laxstjärtsgejder, Ställbara stopp för alla rörelser. Skruvstycke med snabbblåsning av arbetsstycket.. Levereras med understativ.

Tekniska data

Art. Nr.	1222
Storlek arbetsbord	540 x 190mm
Rörelse arbetsbord V - H	170mm
Rörelse arbetsbord in - ut	145mm
Max bredd arbetsstycke	165mm
Kapacitet	6-26mm
Max. borrhjup	76mm
Vertikal rörelse borrh-bord	210mm
Max. avstånd spindel-anhåll	140mm
Motoreffekt 1-fas 230V	750W
Varvtal	1400v/min.
Vikt, netto	138kg



Kap- och Geringssåg modell GP-2555

Art. Nr. 1130

Professionell kap- och geringssåg med tystgående induktionsmotor. Induktionsmotorn driver klingan direkt, inga drev. En induktionsmotor har ungefär dubbel livslängd jämfört med en traditionell universalmotormotor med kolborstar. Mycket god stabilitet tack var dubbla överliggande teleskoparmer. Klingan kan snedställas 0-45°. Steglös gering i arbetsbordet 0-45° vänster/höger. Kapacitet kapning 300 x 60mm vid 90° Motoreffekt 230V 1600W. Levereras med klinga 254mm x 30mm vid Z40, spänntving, spänstos med slang, nettovikt 20kg.

Sågbänk

Sågbänk, av stål och aluminium lämplig för Kap- & Geringssågar. Infällbara ben och hjul för enkel förflyttning. Försedd med 3st elutag 230V samt belysning. Justerbar skruvtving/skruvstycke för fastlåsning av arbetsstycke.

Tekniska Data

Art. Nr.	1190
Höjd stödrullar min	900mm
Avstånd mellan stödrullar	3000mm
Vikt, netto	31kg

**Mutterdragare 3/8" Art. Nr. 3004**

Med 3/8" fyrkantfäste, rak modell, idealisk för svåråtkomliga ställen. Variabelt slagmoment, reversibel. Varvtal ca 10000v/min, slagmoment 10kpm, luftförbrukning ca 200l/min. Vikt 0,9kg.

**Professionell Mutterdragare 1/2"****Art. Nr. 3200**

Mutterdragare med 1/2" fyrkantfäste. Tillverkad i aluminium och kompositmaterial vilket ger lägre vikt (2,0kg) Utrustad med dubbelhammare i slagverket för god balans och mindre vibrationer. Variabelt slagmoment med maximalt slagmoment 134kpm. Reversibel rotationsriktning. Varvtal ca 10000v/min. Arbetstryck 5-7bar. Luftförbrukning 260l/min. Längd 203mm. Vikt 2,0 kg. Rekommenderad dimension på tryckluftslang, min. 3/8" invändig diameter.

**Mutterdragare 1/2" Art. Nr. 3007**

Mutterdragare industriktvalitet med dubbelhammare i slagverket för god balans och mindre vibrationer. Högt variabelt slagmoment, max. 66kpm. Reversibel rotationsriktning. Varvtal ca 8500v/min. Luftförbrukning ca 270l/min. Längd 190mm, vikt 2,5kg.

**Sats Mutterdragare 1/2"****Art. Nr. 3016**

Sats med 1/2" Mutterdragare (max. 66kpm.) art. nr. 3007, samt 10st krafthylsor dim. 10-27mm, förlängningsstång 125mm, dimsmörjare, nippel 1/4"R samt insexnyckel. Satsen levereras i kraftig plastväska.

**Sats Mutterdragare 1/2"****Art. Nr. 3018**

Sats mutterdragare 1/2". Max. slagmomentt 27kpm. Innehåller 10st krafthylsor 9-27mm, förlängare, Dimsmörjare, nippel. Levereras i plastväska.

**Professionell Mutterdragare 3/4"****Art. Nr. 3201**

Mutterdragare med 3/4" fyrkantfäste. Tillverkad i aluminium och kompositmaterial vilket ger lägre vikt (2,0kg) Utrustad med dubbelhammare i slagverket för god balans och mindre vibrationer. Variabelt slagmoment med maximalt slagmoment 134kpm. Reversibel rotationsriktning. Varvtal ca 10000v/min. Arbetstryck 5-7bar. Luftförbrukning 260l/min. Längd 203mm. Vikt 2,0 kg. Rekommenderad dimension på tryckluftslang, min. 3/8" invändig diameter.

**Mutterdragare 1". Art. Nr. 3005**

Mutterdragare med 1" fyrkantfäste och 8" (200mm) drivtapp. Varvtal ca 3900v/min. Variabelt slagmoment och reversibel slagriktning. Max. slagmoment 215kpm. Luftförbrukning ca. 700l/min vid 50% intermittens och 6bar. Längd 540mm, vikt 13kg. Luftanslutning 1/2".

**Mutterdragare 1". Art. Nr. 3130**

Mutterdragare med kraftigt max. slagmoment 315kpm. Varvtal ca 3800v/min. Variabelt slagmoment och reversibel slagriktning. Drivtapp 8" (200mm). Luftförbrukning ca 850l/min vid 6bar Luftanslutning 1/2" Vikt 17kg.

**Spärnyckel 1/2" Art. Nr. 3009**

Spärnyckel med 1/2" fyrkantfäste, reversibel rotationsriktning. Varvtal ca 160 v/min. Slagmoment 6 kpm Luftförbrukning ca 240 l/min. Arbetstryck 6 bar. Vikt 1,2kg.

**Nibblingsmaskin Art. Nr. 3041**

För figurklippning av plåt. Kapacitet i stålplåt 1,2mm. Varvtal 3500 v/min. Luftförbrukning ca 300 l/min. Längd 210mm. Vikt 1,2kg

Art. Nr. 3045 Extra stans

Art. Nr. 3046 Extra dyna

**Plåtsåg Art. Nr. 3040**

För figursågning i de flesta material. Litet smidigt format. Hög slaghastighet. Varvtal 10000 v/min. Slaglängd 10mm. Luftförbrukning ca 300 l/min. Längd 270mm. Vikt 0,7kg

Art. Nr. 3047 Sats sågblad

**Hydropneumatisk Nitpistol Art. Nr. 3039**

Industrimodell. Lev med följande munstycken 4,0-4,8-6,4-7,0mm. Luftförbrukning ca. 30 l/nit. Dragkraft 1500 kg. Vikt 2,4 kg

Art. Nr. 3044 Extra käftar, 3st



Hydropneumatisk Nitpistol Art. Nr. 3038 Lev. med 4st munstycken 2,4-3,2-4,0-4,8mm. Dragkraft 670 kg. Luftförbrukning ca 18 l/nit. Vikt 1,6kg.

Art. Nr. 3043 Extra käftar, par

**Bandputsmaskin Art. Nr. 3042**

Med god åtkomlighet i trånga utrymmen. OBS! Direkt driven (ej via vinkelväxel), vilket medför väsentligt förbättrad livslängd. Dim. putsband 10x330mm. Slipbandets hastighet 1250 v/min. Luftförbrukning ca 400 l/min. Längd 265mm. Vikt 0,8kg

Art. Nr. 3048 Extra slipband 10 x 330mm

**Bandputsmaskin Art. Nr. 3204**

Samma som ovan, men avsedd för användning med putsband 20x 520mm. Luftförbrukning ca 520 l/min. Längd 330mm. Vikt 1,4 kg. Vibration 2.6 m/s². Ljudnivå ca 80 db(A)

Art. Nr. 3205

Extra slipband 20 x 520mm

**Kapmaskin Art. Nr. 3012**

Lämplig för kapning av bultar, tillskärning av karosseriplåt m.m. Kraftig sprängskydd. Varvtal 22000v/min. För kapskiva 75mm med 3/8" centrumhål, luftförbrukning ca 250 l/min., längd 185mm, vikt 0,9kg

Art. Nr. 3108 Kapskiva

Kapskiva 75mm för användning med Pneum kapmaskin 3012

**Vinkelslipmaskin 2"**

Art. Nr. 3135

Lätt och smidig maskin med bra åtkomlighet. Bakåtriktad luftutsläpp. Med säkerhetspådrag. Passande rondell 2" (50mm), varvtal 15000 v/min, luftförbrukning ca 285 l/min., arbetstryck 6 bar, ljudnivå 98 db(A), längd 160mm, vikt 0,6 kg

Art. Nr. 3136 Extra sliptallrik 2" för 3135

**Vinkelslipmaskin Art. Nr. 3080**

Pneumatisk vinkelslipmaskin för 125x22mm navrondeller och kapskivor. Smidig enhandsmaskin för kapning och slipning. Levereras med säkerhetspådrag och sidhantag. Varvtal ca 10000 v/min. Spindelgänga 5/8"x11 UNC. Luftförbrukning ca 400l/min. Vikt 1,5kg

**Excenterslipmaskin Art. Nr. 3081**

Kraftfull pneumatisk excenterslipmaskin, för verkstadsbruk. Levereras med slang och damppåse. Sliprörelse 5mm, varvtal 10000v/min. Diameter sliprondell 150mm, ljudnivå 78dbA, vibrationer 0,8m/s², luftförbrukning ca 390 l/min. Vikt 0,9kg

Art. Nr. 3082 Extra Sliptallrik 150mm för 3081

**Excenterslipmaskin Art. Nr. 3085**

Pneumatisk excenterslipmaskin. För självhäftande slippapper. Sliprörelse 4,8mm, variabelt varvtal 10.000v/min. Diameter sliprondell 150mm, luftförbrukning ca 450 l/min. Vikt 2,0kg

Art. Nr. 3086 Extra Sliptallrik 150mm för 3085

**Högvarvig slipmaskin**

Art. Nr. 3011

Lämplig för slipning av svetsfogar m.m. För fiberondeller 3-5". Luftförbrukning 280 l/min. Arbets-tryck 6 bar. Vikt 0,9kg



Slipmaskin Art. Nr. 3015

Rak slipmaskin för användning med slipstift och roterande filar med 6mm skaft. Varvtal 22000 v/min. Luftförbrukning ca 285 l/min. Arbetstryck 6 bar. Vikt 0,8kg. Levereras med spännylsehuck 6mm och chucknycklar.



Slipmaskin vinkelutförande

Art. Nr. 3020

Slipmaskin för användning med slipstift och roterande filar med 6mm skaft. Varvtal 20000v/min. Luftförbrukning ca 285l/min. Vikt 0,8kg.



Sats Rak Slipmaskin Art. Nr. 3014

Sats med rak slipmaskin, 10st slipstift och chucknycklar. Spännylsor 2st, 3mm och 6mm. Varvtal 22000 v/min. Luftförbrukning ca 250 l/min. Arbetstryck 6 bar. Vikt 1,3kg. Satsen levereras i plastlåda.



Sats Högvarvig slipmaskin

Art. Nr. 3073

Sats med högvarvig rak slipmaskin plus 15st slipstift, sliprondeller, dimsmörjare, nippel och nycklar. Varvtal 30000v/min. Vikt 0,33 kg. Levereras i plastbox.



Pneumatisk fettspruta

Art. Nr. 3013

För användning med fett i lösvikt eller 400g tuber. Levereras med armerad gummisläng. Ca 20 cm, arbetstryck 3-10 bar, vikt 1,5kg



Borrmaskin 10mm

Art. Nr. 3008

Borrmaskin med reversibel rotationsriktning. Varvtal ca 1700 v/min. Luftförbrukning ca 350 l/min. Arbetstryck 6 bar. Vikt 1,2 kg. Levereras med 10mm nyckelchuck, spindelgånga 3/8"-24.



Borrmaskin 13mm Art. Nr. 3006

Borrmaskin med reversibel rotationsriktning. Varvtal ca 550v/min, lämplig för skruvdragning. Luftförbrukning ca 350 l/min. Vikt 1,4kg. Levereras med snabbspännande chuck 13mm.



Mejselhammare Art. Nr. 3010

Mejselhammare med reglerbar slaghastighet, max 3000 slag/min. Slaglängd 67mm. Mejselnacke 10,2 mm. Luftförbrukning ca 280 l/min. Arbetstryck 6 bar. Vikt 1,5kg Levereras med 4st mejslar.



Nålhammare Art. Nr. 3202

För rengöringsarbeten och borttagning av färg, rost och svetslaggm.m. Lämplig för rengöring av ojämna ytor då nålarna anpassas efter ytan som skall bearbetas. Hög slaghastighet. Antal nålar 19st x 3mm. Slaghastighet 3000slag/min. Vibration 8,7m/s². Ljudnivå 97,0 db(A). Anslutningsgånga 1/4" R. Luftförbrukning ca 165 l/min. Vikt 2,6 kg.

Nålsats Art. Nr. 3203

Sats med 19st nålar med 3mm diam.



Punktblästerpistol Art. Nr. 3096

Punktblästerpistol med 4st munstycken. Lämplig för blästring av stenskott, rost, etc. på bilar. Luftförbrukning ca 100-300 l/min.



Avfettningsspruta Art. Nr. 3097

För avfettning, motortvätt m.m. Reglerbart munstycke. Luftförbrukning ca 250l/min.



Underreksbehandlingspistol

Art. Nr. 3099

Pistolen monteras direkt på 1 litersförpackning. Levereras med slangmunstycke. Luftförbrukning ca 80l/min. Längd slang 550mm.



Luftpåfyllare Art. Nr. 3098

Avsedd för bildäck, manometer visar lufttryck mellan 0-10 bar.



Renblåsningspistol Art. Nr. 3019

Blåspistol med 100mm munstycke.



Tillbehörssats

Art. Nr. 3017

Lämplig att använda tillsammans med kompressor som ger minst 130 l/min. Innehåller: Färgspruta med 1 liters kopp, avfettningsspruta, renblåsningspistol, däckpåfyllare samt spiralslang.



Automatiska Slangupprullare

Industrimodeller, för tryckluft och vatten, byggda i stålplåt. Själv-upprullande med inkapslad fjäder och spärr, 25mm axel. Smidig gummislang med justerbart slangstopp, tål max. temperatur 100°. För golv-vägg eller takmontage. Har 4st rullar i slangintaget för underlättande av in- resp. utmatning av slangen.

Art. Nr.	Gänga	Anslutning	Dim. slang	Max. tryck	Vikt
3052	BSPT	3/8"	3/8"- 15m	17bar	20kg
3053	BSPT	1/2	1/2"- 15m	17bar	21kg



Automatiska Slangupprullare

Art. Nr 3102

Slangupprullare för tak eller väggmontage, med svängbart fäste. Justerbart slangstopp. Automatisk återupprullning av slang via spärrfunktion. Levereras med 8 m. Polyurethanslang.

Anslutning	Dim. Slang	Max Tryck	Vikt
1/4" BSPT	8 x 12mm	15 bar	4kg



Art. Nr. 3056

Armerad PVC slang med 8mm inv. diameter och längden 10meter, max arbetstryck 15bar. Levereras komplett med snabbkoppling och nippel.



PU Slang

Art. Nr. 3057

Polyurethanslang. med 8/12mm diameter. Längd 20meter. Max. arbetstryck 10bar. Levereras komplett med snabbkoppling och nippel.



Art. Nr. 3055

Gummislang

Art. Nr. 3055

Armerad gummislang, med 3/8" inv. diam. och längden 15m. Max arbetstryck 16 bar. Komplet med snabbkoppling och nippel.



Spiralslang

av polyuretan för industriellt bruk. Komplet med kopplingar

Spiralslang

För hobby och hantverk spiralslangar kompletta med kopplingar

Art. Nr	Dim. slang	Max. längd	Art. Nr	Dim. slang	Max. längd
3060	5/8mm	6m	3058	5/8mm	7,5m
3062	5/8mm	10m	3059	8/12mm	10m
3061	8/12mm	10m			



Sats Tryckluftsverktyg Art. Nr. 3074

Satsen innehåller 1st Mutterdragare 1/2" fäste, 1st Rak slipmaskin, 1st Borrmaskin 10mm reversibel, 1st Mejselhammare och 1st Excenterrot. Slipmaskin 6", plus följande tillbehör: 4st mejslar, 10st slipstift, 10st kraft-hylsor Chrome-Van. 9-27mm, förlängningsstång 150mm, adapter 1/2-3/8" fäste, 4st skruvmejselbits, nippel 1/4" samt div. nycklar. Max. luftförbrukning ca 400l/min. Vikt 10,5kg. Levereras i kraftig plastväska.



Färgspruta

Art. Nr. 3094

Sugmatad färgspruta med munstycke och nål i rostfritt stål. Rund eller oval sprutbild. Koppen har klokoppling och rymmer 1 liter. Levereras med 1,5mm munstycke. Luftförbrukning Ca 200-260 l/min. Lämpligt arbetstryck 3-5 bar.

Art. Nr. 3120 Sats munstycken för 3094



Art. Nr. 3051



Art. Nr. 3049

Satser med krafthylsor

Krafthylsor tillverkade av Chrome-Vanadium legerat stål och med 6-kant Round-Corner fattning

Art. Nr	Fäste	Storlekar
3049	1/2"	10, 12, 13, 14, 16, 17, 19, 21, 22, 24
3050	3/4"	26, 27, 29, 30, 32, 35, 36, 38
3051	1"	24, 27, 30, 32, 36, 38, 41, 46, 50



Art. Nr. 3131



Art. Nr. 3132

Satser med långa krafthylsor

Krafthylsor tillverkade av Chrome-Molybden legerat stål, med 6-kant Round-Corner fattning. Längd 1/2 krafthylsor 78mm, Längd 1". Krafthylsor 90mm.

Art. Nr	Fäste	Storlek
3131	1/2"	13, 14, 17, 19, 21, 22, 23, 24
3132	1"	21, 24, 27, 30, 32, 33, 36



Färgspruta

Art. Nr. 3095

Färgspruta med 0,6 l överliggande kopp av nylon. Övriga tekniska data se 3094

Art. Nr. 3121 Sats munstycken för 3095

Snabbkopplingar och nippel

Kopplingsbara med "CEJN" serie 3200 och "LUNA" serie 25

Art. Nr

3210	Nippel 1/4" utv. gänga
3211	Nippel 3/8" utv. gänga
3212	Nippel 1/4" inv. gänga
3213	Nippel 3/8" inv. gänga
3214	Nippel för slang 1/4"
3215	Nippel för slang 5/16"
3216	Nippel för slang 3/8"
3217	Nippel för slang 1/2"



3218	Snabbkoppling 1/4" utv. gänga
3219	Snabbkoppling 3/8" utv. gänga
3220	Snabbkoppling 1/4" inv. gänga
3221	Snabbkoppling 3/8" inv. gänga
3222	Snabbkoppling för slang 1/4"
3223	Snabbkoppling för slang 5/16"
3224	Snabbkoppling för slang 3/8"
3225	Snabbkoppling för slang 1/2"

3-vägs koppling Art. Nr. 3083

Koppling tryckluft med 3st uttag



FRL-enhet

Art Nr. 3105

Komplett tryckluftsbearbetningsenhet för max. 15 bars arbetstryck. Filterenhet 50-75 micron Luftsörnare för kontinuerlig smörjning av tryckluftswerktyg. Anslutningsgänga R3/8" Levereras med sprängskydd.





Elförsinkad T-dyckert 1,0 x 1,2mm, för användning med Dyckertpistol 3021 och Kombipistol 3026

Art. Nr	Längd
3113	20mm
3022	25mm
3023	35mm
3024	40mm
3025	50mm

Dyckertpistol Art. Nr. 3021

Pneumatisk dyckertpistol med rakt magasin för 100st dyckert. För användning med T-dyckert dim. 1,0 x 1,2 mm och längderna 20mm till 50mm. Lämplig för spikning av lister, socklar, tavelramar m.m. Försedd med rensningslucka i fronten. Vikt endast 1,5kg. Luftförbrukning ca 0,8 l/slag. Arbetstryck 4-7 bar.



Professionell Pneumatisk Spikpistol Art. Nr. 3037

med magasin för 70-100st spik. För användning med 21° spik längd 50-90mm, diam. Spik 2,87-3,3mm. Vikt 3,8kg. Luftförbrukning ca 3 l/slag. Arbetstryck 4-7 bar. Rekommenderad dimension på tryckluft slang, min. 3/8" inv. dim.



Elförsinkad T-dyckert 1,6 x 1,4 mm

Art. Nr	Längd
3123	32 mm
3124	38 mm
3125	45 mm
3126	50 mm

Dyckertpistol Art. Nr. 3122

Kraftig dyckertpistol för användning med T-dyckert, dimension 1,6 x 1,4 mm. Längderna 25-50 mm. Lämplig för spikning av socklar, paneler, träfiberskivor, skåp och luckor. Försedd med rensningslucka i fronten. Vikt 2,3 kg. Luftförbrukning ca 1,1 l/slag. Arbetstryck 4-7 bar.



Takpappspikpistol Art. Nr. 3133

För infästning av takpapp, asfaboard, träfiberskivor och gipsskivor. För spik i rullbandsförpackning med diam. 3,1mm och längderna 19-34mm. Magasinet rymmer 120 spik. Arbetstryck 5-7bar Vikt 3.5kg



Elförsinkad klammer med utv. Bredd 5,8mm, för användning med Kombipistol 3026

Art. Nr.	Längd
3027	16mm
3028	19mm
3029	22mm
3030	28mm
3031	40mm



Kombinerad dyckert/klammerpistol

Art. Nr. 3026

med rakt magasin för 100st dyckert/klammer. För användning med klammer i längderna 13-40mm och dyckert 1,0 x 1,2mm i längderna 20-50mm. Lätt och smidig att använda. Vikt 1,6kg. Luftförbrukning ca 0,8l/slag. Arbetstryck 4-7 bar



Rullbandspikpistol

Art. Nr. 3134

För användning med spik i längderna 40-65mm och diam. 2,3-2,5mm. Magasinet rymmer 225-350 spik. Vikt 2,8kg. Arbetstryck 5,5-7,5 bar.



Elförsinkad klammer med utv. bredd 11,2mm, för användning med Klammerpistol 3032

Art. Nr.	Längd
3033	10mm
3034	13mm
3035	16mm
3036	19mm



Klammerpistol Art. Nr. 3032

Pneumatisk klammerpistol med rakt magasin för 100 st klammer. För användning med klammer i längderna 10-22mm och med bredden C/C 10mm. Lämplig för fastsättning av tyger, papp, plastmaterial m.m. Vikt 1,2kg. Luftförbrukning ca 0,5 l/slag. Arbetstryck 4-7 bar.

Dimsmörjare

Art. Nr. 3103

För automatisk smörjning av tryckluftsverktyg, monteras på verktygets luftintag. Anslutningsgänga R1/4". Oljevolym 0,1 L.



Vattenavskiljare

Art. Nr. 3104

Filter med vattenavskiljare. För fastsättning direkt i tryckluftsverktyget, tömmas genom intryckning av ventil. Anslutningsgänga R1/4"



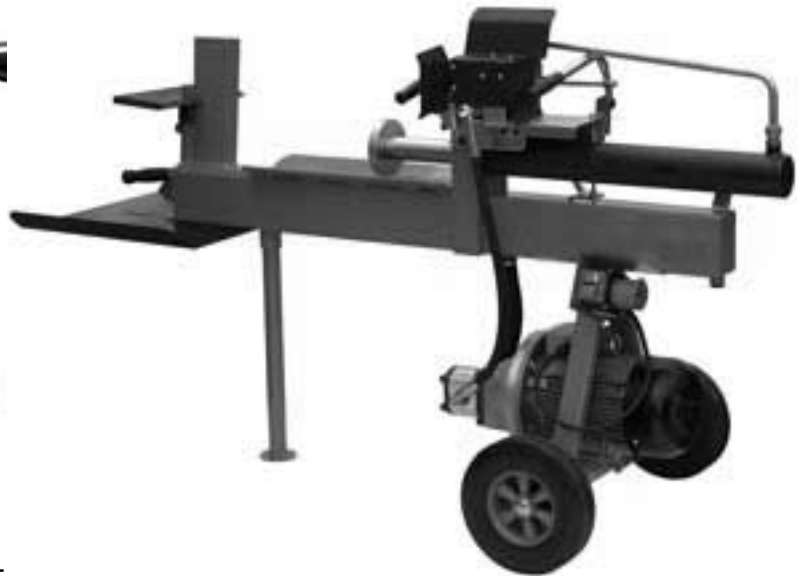
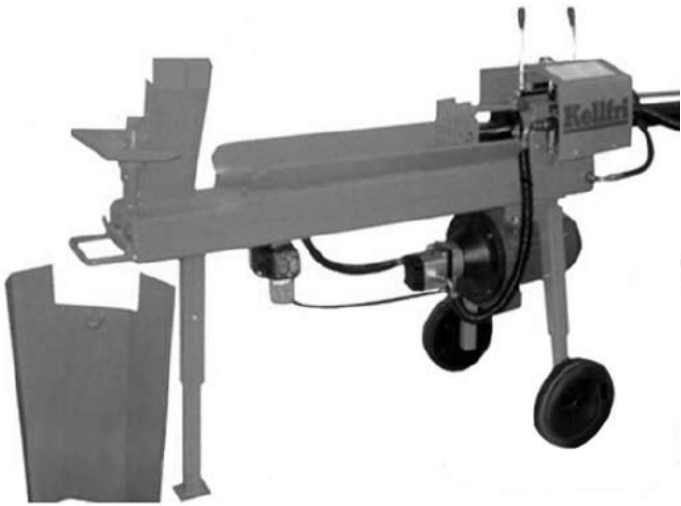

Vedklyv 777

Klyven är konstruerad för att enkelt och kraftfullt klara vedklyvning under alla förhållanden och har tryckkraft ända upp till 7 ton. Klyvlängden är steglöst inställbart, från 40 cm till max klyvlängd. Tryckplattan löper på glidskena i rambalken och skyddar på så vis klyvcylindern från alla sidokrafter som uppstår om vedbitarna inte är raka.

Klyven är fullutrustade vid leverans - fyrklyvskniv, uppsamlingsbord och fasvändare i elanslutningen är standard.

TEKNISKA DATA:

Klyvlängd: 700 mm
 Tryckkraft: 7 ton
 Arbetshöjd: 720 mm
 Motor: 4 hk
 Vikt: 152 kg

Vedklyv 8 ton

Kraftig och snabb vedklyv med hela 8 tons klyvkraft.

TEKNISKA DATA:

Motor: 4 kw (380V 3-fas)
 Max klyvlängd: 500 mm
 Max diameter: ca 300 mm
 Vikt: 135 kg
 4-kniv och uppsamlingsbord ingå



Klingslip Holzmann MTY 80-700

TEKNISKA DATA:

För sågklingor från 80-700mm
 Vikt 50kg

Vedkombi 520

En mycket effektiv och bekväm hydraulisk Vedkombi. Du kapar stocken med en svärdsåg varefter den automatiska klyven klyver veden i 2-4 bitar. Säkert tvåhandsgrepp och skydd över klyv och svärd gör maskinen säker att använda! Släpper man tvåhandsgreppet eller öppnar skyddsburan stannar maskinen.

TEKNISKA DATA:

Italiertillverkade motorer
 Motor 1: 4 kw, 380V / 3 fas driver klyven
 Motor 2: 3 kw, 380V / 3 fas driver sågen
 Kedjehastighet 21 met/sek
 Klyvkraft: 7 ton
 Max. vedlängd: 520 mm
 Max. diameter: 320 mm
 Vikt: 338 kg
 Bogserbar efter bil, dragstång medföljer





Vedklipp 25T

Att med en enda maskin kapa och klyva sin ved sparar tid och besvär. Mycket robust konstruktion. Få rörliga delar. Lång livslängd. Tyst - Säker - Skräpar minimalt.

TEKNISKADATA:

Motor:	380V/16A,	5,5 hk
Fasvärdare:		Standard
Tryckkraft:	25T, (inställd på 18 T)	
Kaptid		8 sek. ner/5 upp
Kniv: Hardox	400 med klyvtillsats	
Max grovlek på stock:		300 mm
Anhåll inställbart för vedlängd:	200-650 mm	
Antal bitar:		2-4
Kapacitet:		18m ³ / 8 tim
Kan bogseras efter bil	max 30 km/h	

För mer info kontakta Gerhard Tel 0913-10038 - 10599



Transportör

Transportörerna är tillverkade av plåt och drivs med en snäckväxelmotor i transportörens övre del. Detta medför att motorn drar upp veden, vilket ger ökad driftsäkerhet (slirar ej). Två kraftiga rör bildar hög och sänkbara ben, med hög stabilitet. Benen förbinds dessutom med tre galvade rör som förstyrkar upp transportören ytterligare.

TEKNISK DATA:

Modell	100 mm
Längd	5 met
Vikt	75 kg
Bandbredd	100 mm
Medbringare galv. plat höjd.	25 mm
Öppningsbredd	400 mm
Bandhastighet	0,6 m/s
Snäckväxelmotor	0,37 kW
Vridmoment	45 Nm



Edsbyhuggen

Inmatningen med steglöst reglerbar hastighet kan med ett enkelt handgrepp stoppas och reverseras. Maskinen klarar obehindrat kvistar, toppar, bakar samt okvistat virke upp till hela gallrings-träd.

TEKNISKA DATA:

Inmatningsöppning	250x250mm.
Flislängd (omställbar)	5-12mm.
Kapacitet, flis/tim	10-15m ³
Effektbehov	50-120 hk
<i>(med Power Control är effektbehovet lägre)</i>	
Huggskivans diameter x tjocklek	825x38mm
Antal knivar	4st
Huggskivans vikt	205kg
Varvtal huggskiva	500-1000 rpm

Artikel	Sida	Artikel	Sida
Aut. Slangupprullare	42	Maskinskruvstycken	13, 14
Avdragare	30	Matarverk	33
Bandputsmaskiner, trä	37, 38	Materialstöd	11
Bandslipmaskiner, metall	11	Metallbandslip	11
Bandsågar, trä	32	Metallsvarv	7, 8
Bandsågar, metall	9, 10	Mikrometrar	22
Blästerutrustning	12	Mutterdragare	39
Bockningsmaskin	16	Mätverktyg	20-22
Bordsmatning	3	Panelsåg	36
Borr- & borrsatser	24, 25, 28-30	Parallellbitar i sats	20
Borr & Fräsmaskin	3	Patronfilter, spånsugar	34
Borrchuckar	17	Pelarbormaskiner	4, 5
Borrchucksdornar	17	Pinnfräsar	26
Brotschar	26	Planfräs	28
Byggnadssåg	36	Planfräsdornar	17
Bänklåtsax	16	Planskivor	11
Bänkskruvstycken	14	Reduceringshylsor	17
Bänkslipmaskin	11	Rikt- & Planhyvlar	33
Cirkelsågar	36, 37, 38	Rot. Svarvdubbar	18
Cylinderindikator	20	Roterande rördubbar	18
Delningsapparater	15	Rullbana	11
Digitala mätskalor	20	Rundmatningsbord	15
Dimsmörjare	44	Rörbockningsverktyg	16
Dornpress	16	Sickmaskin	16
Dubbhålsborr	26	Skivputsmaskin	37
Filter, tryckluft	43	Skjutmått	21
Fotvinklar	20	Slang, tryckluft	42
Fräschuck m spännhylsor	19	Snabbdelningsapparat	15
Fräsmaskin, metall	3, 6	Snabbstälåfäste	18
Färgsprutor	43	Snickerimaskiner	31-38
Försänkare, sats	24	Spiralslang	42
Gängapparat	17	Spånsugar	34, 35
Gängtappar	23	Spånsugslang	34
Gängverktyg	23	Spännhylsor	19
Hålsågar	27, 30	Spännverktyg, satser	11
Höjdrätsmått	20	Stegborr	26
Hörnfräs	28	Svarvchuckar	17
Indikatorlocka	21	Svarvstål, satser	26
Insatshylsor	17	Svetspunktfräs	28
Kallbandsågar	9, 10	Tapp- & cylinderborr, trä	29
Kantavkännare	21	Tappförsänkare, satser	26
Kapmaskin, metall	9	Teleskopstickmått, sats	20
Klingkapmaskin	9	Trepunktsmikrometrar, sats	22
Kombimaskin, trä	31	Tryckluftsverktyg	39-44
Koordinatbord	14	Ursvarvningsverktyg	19
Krafthylsor, satser	43	Weldonhållare	17
Kvist- & cylinderborr	29	Verkstadsskjutmått	21
Kylvätskeutrustning	3	Verkstadsvinklar	20
Magnetstativ	21	Vertikalfräsmaskin, trä	37
Maskinbrotschar, satser	26	Vertikalslipmaskin, trä	38
Maskingängtappar	23	Vinkelhyllor	16
Maskinskor	11	Vippindikator	21



Harwi väggsågar finns i 5 olika storlekar



Agazzani in kapningsågar finns i 3st storlekar



Mobil knutfräs för tillverkning av planktimmerhus. Knuten bearbetas på fyra sidor, urtag och vindspår.

Funktion

Plankan läggs mot en flyttbar stopp och spänns fast med en horisontal fasthållare därefter fräser man urtag och vindspår. Sedan vänder man plankan 180g och utför samma moment igen. (Ring för ytterligare info. 0913-10600)

TEKNISKA DATA:

Virkes dimensioner	125x180mm max.
Fräsmotor för urtag	2,2 Kw 2800r broms
Fräsmotor för vindspår	1,1 Kw 2800r
Standardfräs urtag ställbar	30,5 - 60 mm
Standardfräs vindspår	36 mm spets för virke 45 mm

TP Knutfräs XL

Virkes dimensioner max	145x220mm
Fräsmotor för uttag:	4 Kw
Fräsmotor för vindspår:	2.2
Standardfräs för uttag:	30,5 - 60 mm
Standardfräs för vindspår:	45mm
Maskinen klarar gering upp till åttakantigt (vindspår kan ej göras vid gering)	



Robland NZ 3200 är en kraftig och välutrustad formatsåg

Utrustad med:

- Elektrisk höjning och sänkning av sågklingan
- Elektrisk gering av sågklingan
- Digital avläsning av anhållet på justerbordet
- Digital avläsning av gering av sågklingan
- Digital avläsning av klyvanhållet

TEKNISKA DATA:

Bordsstorlek:	885x700 mm
Höger bordbredningsbord:	1100x450 mm
Bordsförlängnings bord:	650x700 mm
Justerbordet:	1420x650 mm
Justerbordets balk:	3200 mm
Justerbordets anhåll:	2100 mm(teleskopiskt till 3000 mm)
Slaglängd:	3200 mm
Max klyvbredd höger:	1525 mm
Motor:	7,5 Hk med aut.YD start
Max klinga	400 mm
Max såghöjd	90° 125 mm
Max såghöjd	45° 100 mm
Hastigheter	3 st 3000 - 4000 - 5000 rpm
Ritsklinga:	120 x 3,5 mm
Varvtal:	8200 v/min
Gerbar:	90 - 45°
Motor:	1,3 Hk
Spånstosar:	120 mm+ 80mm
Vikt:	1050 Kg