

Indexera



Spänna



Gripa



Hålla



Placera

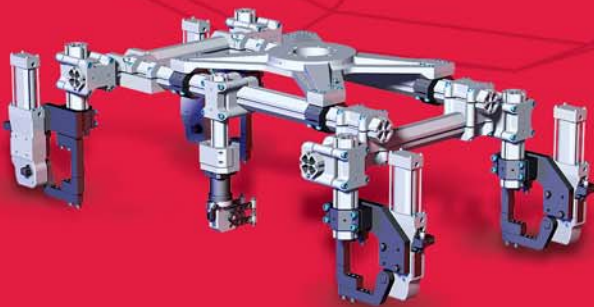

A DOVER COMPANY

PRODUKTÖVERSIKT

FASTSPÄNNING & AUTOMATIONSLÖSNINGAR



www.destaco.com

VAD ÄR DE-STA-CO?

DE-STA-CO är ett globalt företag med en lång historia att tillgodose tillverkande företag med produktiva lösningar över hela världen. DE-STA-CO är en banbrytande tillverkare av innovativa produkter för alla applikationer. DE-STA-CO fokuserade redan tidigt på kunders behov och har alltid erbjudit ledande produkter för förenklade tillverkningsprocesser. Som ett resultat av detta är nu DE-STA-CO världsledande inom innovation, design, tillverkning och leverans av spännverktyg, gripdon, linjärenheter och gripdon för bearbetning och hantering. Vår tillväxt är ett direkt resultat av vårt engagemang att utnyttja vår globala resurs för att serva kunder inom alla områden och storlekar. DE-STA-CO är ett dotterbolag till, Dover Corporation, som är en världsomspännande leverantör av industriprodukter. Målet för Dover är att bli marknadsledande inom alla marknader man verkar.

TEAM DE-STA-CO

Team DE-STA-CO representerar vårt arbete och effektivitet att standardiserat försörja och serva DE-STA-COs kunder och behov oberoende av geografiskt läge. Genom detta åtagande kan vi med hjälp av våra resurser och kunskap tillgodose den perfekta lösningen specifikt för just din applikation. Denna ökande globala inställning till att göra affärer tillgodoser en hög grad av expertis som är oslagbar inom industrin.



MILSTOLPAR

1915

William H. Roberts startar Detroit Stamping Company, får nya kontrakt genom att stansa åt den snabbt växande bilindustrin

1936

Detroit Stamping Company uppfinnar och patenterar världens första knäledsspännare

1954

Detroit Stamping Company påbörjar en internationell expansion

1958

Detroit Stamping Company öppnar det första kontoret i Tyskland

1962

Dover förvärvar Detroit Stamping Company ändrar namnet till DE-STA-CO

1984

DE-STA-CO expanderar till den Asiatiska marknaden genom att öppna tillverkning i Thailand

1996

DE-STA-CO förvärvar Robohand, första steget till ett komplett automotivesortiment

1997

DE-STA-CO förvärvar EOA Systems, en innovativ aktör inom gripdon

1998

DE-STA-CO förvärvar CCMOP, ett Franskt företag och ledande på sin marknad inom gripdon

1999

DE-STA-CO förvärvar EMA, ett Brasilianskt företag vilket är Sydamerikas ledande tillverkare av manuella spännare

2001

DE-STA-CO förvärvar CPI-Products, ett Michiganbaserat företag som tillverkar hanteringssystem

2004

DE-STA-CO expanderar globalt genom nya tillverkningsenheter i Shanghai, Kina

2007

Öppnar nytt huvudkontor i Auburn Hills, Michigan

2007

DE-STA-CO förvärvar IMC, samt CAMCO och FERGUSON

2007

Upprättar ny tillverkningsfabrik i Pune, Indien



DE BÄSTA PRODUKTERNA, DEN BÄSTA SERVICEN

Med ett nätverk som spänner över hela världen erbjuder DE-STA-CO konstant den bästa servicen för din applikation. Oavsett var du befinner dig har du alltid tillgång till den högsta nivån av service och teknisk support.

WWW.DESTACO.SE

Vår webbsida är alltid öppen för våra kunder. Sidan innehåller all tänkbar information du kan behöva gällande våra produkter. Sidan finns öppen för dig 24 timmar om dygnet 7 dagar i veckan.



VÅR WEBBSIDA INNEHÅLLER ÄVEN:

- Dimensioneringsprogram
- Kundsupport
- 3D Modeller
- Mässor
- Träninginformation
- Digitala Kataloger

OMFATTANDE CAD MÖJLIGHETER

Våra produkter finns i en mängd olika CAD format, detta för att försäkra oss om att just ditt program finns representerat, från Catia till Unigraphics. Vårt 3D/CAD bibliotek gör det möjligt att rotera och explodera produkten samt att välja de tillbehör du behöver. Detta är en del i DE-STA-COs arbete att tillhanda exakt rätt 3D modell när du än behöver den.

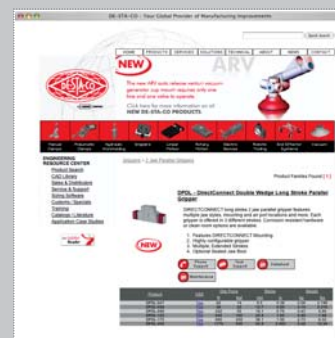

LÖSNINGAR FÖR ALLA APPLIKATIONER.

Dagens tillverkning ställer högre krav än någonsin tidigare. Oberoende av hur din applikation ser ut erbjuder DE-STA-CO fastspännings- och automationslösningar för att möta just dina behov.

VÅRA PRODUKTER ÄR SKRÄDDARSYDDA FÖR ETT STORT OMRÅDE AV INDUSTRIER OCH TILLVERKNINGSPROCESSER.

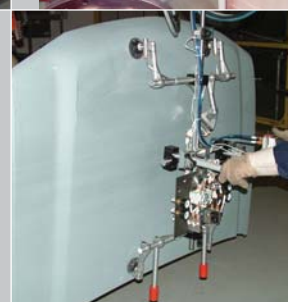
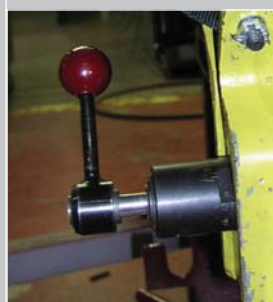
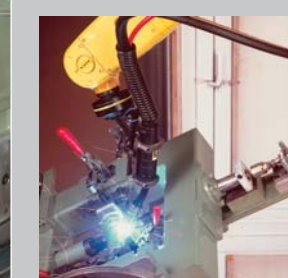
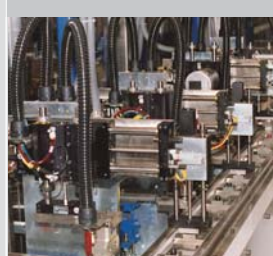
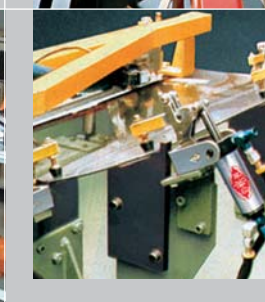
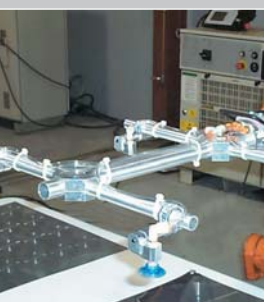
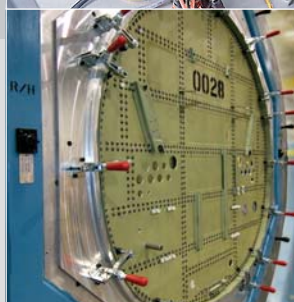
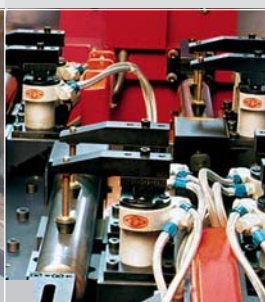
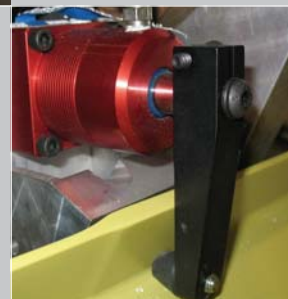

KUNDANPASSAT SPECIALPRODUKTER

Ibland kan det krävas mer än en standardprodukt för att nå maximal prestanda i produktionen. Har du dessa behov kan DE-STA-COs avdelning för specialprodukter hjälpa dig att modifiera en produkt så att den passar precis i din applikation eller tillverka en ny komponent som kan passa bättre. När en specialprodukt är producerad får den ett nummer så att den passar in i ert system. Detta garanterar en snabbare leverans vid framtida beställning, även om du är ensam i hela världen om att använda denna produkt.

••• BÄSTA LÖSNINGEN.

••• UNIKA PRODUKTNUMMER.

••• EXPERTSUPPORT.



Specialbeställda



Specialbeställd multi-axiel växel för transportband



Pneumatisk spännare för höga temperaturer



Pneumatisk spännare med manuellt handtag

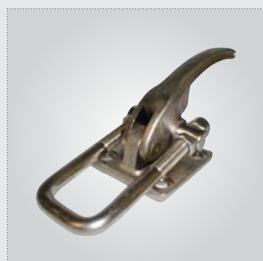

Förslutningsspännare med specialbehandlad yta



Lång slaglängd, icke synkroniserad för hanteringsapplikation



Spänntång modifierad för monteringsplatta



Applikationen krävde ett gripdon med lång slaglängd och hög hållkraft för fölghantering



Hanteringssystem i kolfiber



Applikationen krävde ett gripdon på en smal centerlinje med 8 gripdon i rad



Hanteringssystem

MÄNNGS

SPÄNNVERKTYG

Sedan uppfinningen av den första knäledsspännaren 1936 har DE-STA-CO bibehållit sitt övertag inom spännverktyg

- DE-STA-CO Erbjuder det bredaste sortimentet av manuella, pneumatiska och hydrauliska spännverktyg.
- Hållbara och pålitliga hanteringssystem säkrar bearbetningen.
- Flexibel fastspänning inom alla storlekar från stort till smått.
- Möjlighet att beställa specialprodukter som blir en perfekt lösning för din applikation.
- Alla DE-STA-COs produkter härstammar från „Team DE-STA-CO“.



A DOVER COMPANY

Workholding



Vertikal Snabbspännare



Horisontella Snabbspännare



Skjutstängsspännare

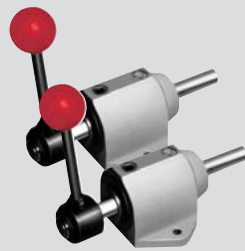

RAKO



Tänger



Förslutningsspännare



Rostfria Spännare



Spännare med Spärrhandtag



CARVER



Pneumatiska Snabbspännare



Pneumatisk Svängspännare



Pneumatisk Positionering



Global DE-STA-CO Spännare



Elektriska Kraftspännare



Gripsspännare För Höga Temperaturer



Hydrauliska Aggregat



Kraftspännare



Miniatyr-kraftspännare

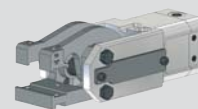

Låsande Spännare För Plåthantering



S I D I G A

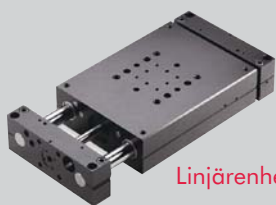

Linjärenheter



Linjärenheter



Glidlagerenheter

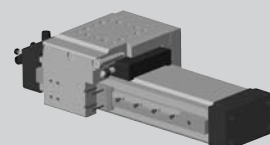

Linjärbyggör

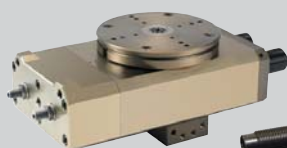

Vridbord



Sorterare



Renrumsgripdon



180° Vinkelgripdon



Miniatyrgripdon



Lättvikts Parallellgripdon



Trebackschuck (Avtätad)

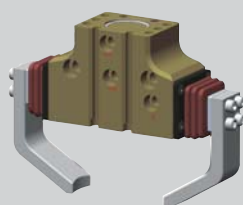

Specialgripdon

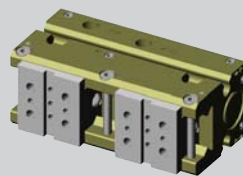

Precisionsgripdon



Vinkelgripdon

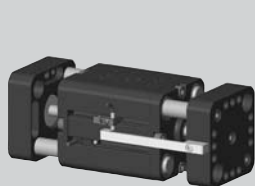

Parallellgripdon med Långa Slag

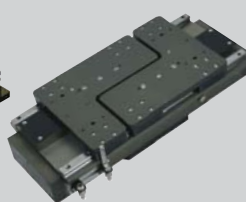
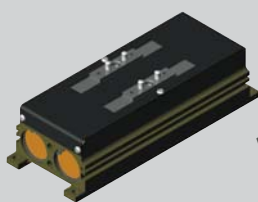

Verktysväxlare

LÖSN

AUTOMATIONSLÖSNINGAR

Med ett stort urval av standardprodukter kan DE-STA-CO tillgodose hela automationslösningar.

- Produkterna kan förse hela ditt behov av automationsprodukter.
- Det breda sortimentet sträcker sig från linjärenheter, gripdon, transportband och andra automationsprodukter.
- Alla DE-STA-COs produkter härstammar från „Team DE-STA-CO“



A DOVER COMPANY

Automation
Robohand FERGUSON
CAMCO



Horisontell
Centrenhet

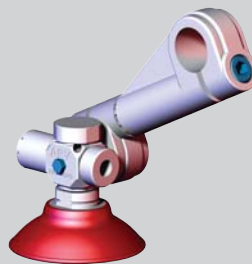

Vakuumgeneratorer

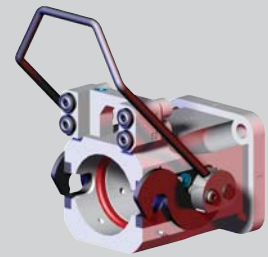

Manuella Verktygsväxlare

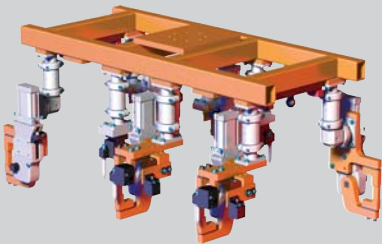

Geometriskt Hanteringssystem

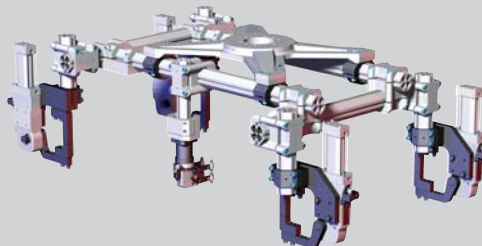

Modulära Bodybuilder

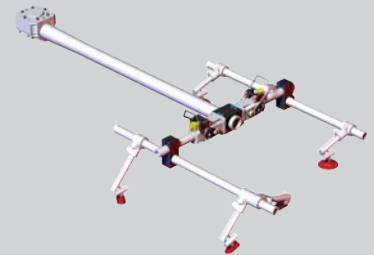

Hanteringssystem



Indexering



Indexering

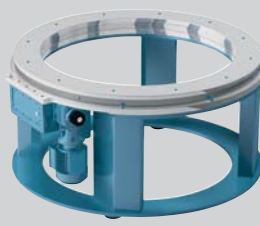

Ring Indexering

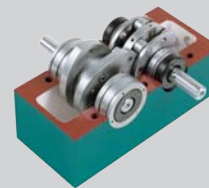

Indexerings
Motorer



IM-pAC AC
Drives

INNGAR

DIRECTCONNECT™

DIRECTCONNECT™ Detta modulsystem behöver inga adapterplattor och tillåter direkta övergångar till andra DIRECTCONNECT™ produkter.

**INGA
ADAPTER
PLATTOR**

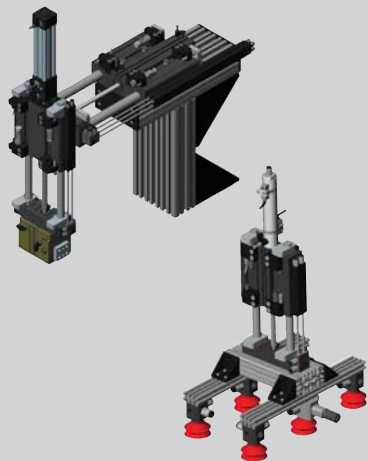

DIRECTCONNECT™
Plockmoduler

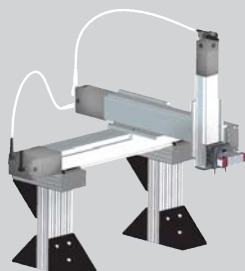

SLA Smart Linear
Actuators

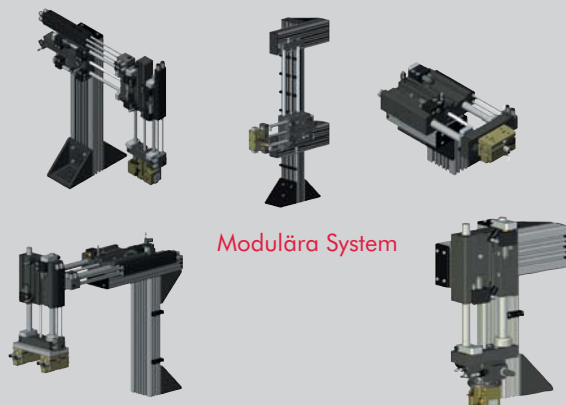

Modulära System



Små Transportörer



Medium Transportörer

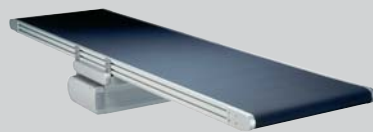

Stora Transportörer

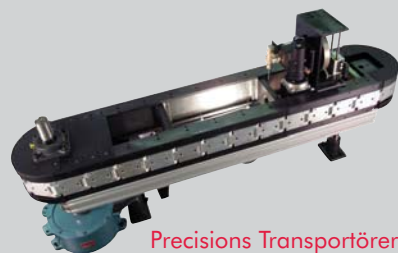

Precisions Transportörer



Transportörs
System



Roterande Hanterare



Linjära Hanterare

MODULÄRA AUTOMATIONSLÖSNINGAR

UNIKA FÖRDELAR FÖRDELARI!

Enkel att Designa • • Reducera och förenkla designtiden

DIRECTCONNECT™ Teknologi • • Förbättra Noggrannheten

Enkelt att Beställa • • Enkla steg leder dig fram till färdig design

Omfattande Digital Dokumentation • • Hänvisning till din fingertoppskänsla

Överlägsen Kundsupport • • Inga förseningar! Prata med kundsupporten för snabba svar

Oändliga Möjligheter • • Elektriska och pneumatiska produktkombinationer ger en oändlig kombination av förslag

Punktlig Leverans • • Inga förseningar i ditt projekt

Arbeta med Experter • • GRATIS! Använd oss som en expertkonsultation till ert projekt!

DIRECTCONNECT™

DIRECTCONNECT™

DE-STA-COs unika DIRECTCONNECT™ tar bort användandet av adapterplattor och ger en enkel och modulär automationsuppbyggnad. Genom att använda standardiserade monteringsplattor DIRECTCONNECT™ tillgodoser vi flexibiliteten som alla automationsapplikationer behöver.

**INGA
ADAPTER
PLATTOR**

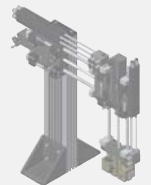

INDUSTRISTANDARD



APPLIKATIONSFÖRSLAG

- All information samlad i ett enkelt format

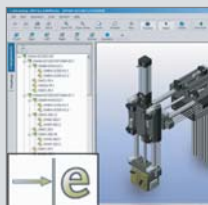

E-RITNINGAR

- 3D format med inbyggd viewer
- Zooma, rotera och panorera exploderade vyer



FORMELLA OFFERTER

- Prissättning och leveranstider

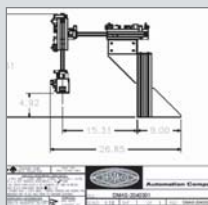

2D RITNINGAR

- Se 2D ritningar
- Enkel dimensionering av ditt system

EXPLODERA SYSTEMVYN

- Explodera systemvyn med numrering

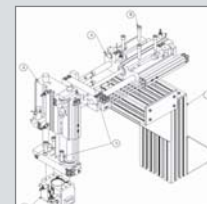

LISTA PÅ MATERIAL

- Lista på material med ordernummer



KATALOGSIDOR

- Katalogsidor specifikt till ditt system

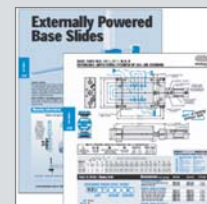

3D MODELLER

- Tillgängligt i samtliga CAD format

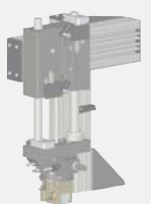
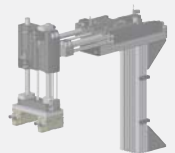

MERVÄRDESTJÄNSTER

VARJE DAG TILLGODOSER DE-STA-CO KUNDER MED ETT KOMPLETT SORTIMENT AV FASTSPÄNNINGSPRODUKTER OCH SERVICE som reducerar kostnaden samt minimerar spill och flaskhalsar i produktionen. Som en global leverantör har vi expertis att tillgodose optimala lösningar av alla storlekar och behov. När du samarbetar med DE-STA-CO, har du hela världen till förfogande.

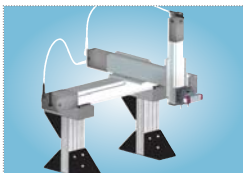

MODULANPASSAD AUTOMATION

Vårt modulära sortiment ger dig en flexibel lösning när det gäller automation. Genom att använda DE-STA-CO, når du en lösning som är skräddarsydd till att möta era behov och specifikationer i er speciella produktion.



TRÄNING

För att kunna tillhandahålla förstklassiga förslag på lösningar behövs mer än bara standardprodukter. DE-STA-CO tillhandahåller ett flertal varianter av träningsprogram.



WEBBSIDAN

Vår webbsida tillhandahåller en mängd användarvänligt material och är ett komplement till det traditionella försäljningsarbetet, www.destaco.se. DE-STA-COs webbsida omfattar all den produktinformation du kan tänka dig. Både enkel information och program designade för att göra det enkelt för dig som kund att välja rätt produkt.

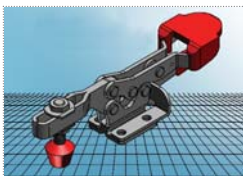

3D/CAD MODELLER

På vår hemsida kan du hitta en länk för att ladda ned samtliga produkter i de format som du önskar från till exempel Catia till Unigraphics. Detta för att säkerställa att du kan få filerna i de format som du önskar. 3D biblioteket gör det möjligt att rotera och explodera produkten samt att välja de tillbehör du behöver. Detta är en del i DE-STA-COs arbete att tillhandahålla exakt rätt 3D modell när du än behöver den.



ROBOSIZER™ DIMENSIONERINGSPROGRAM

Vårt webbaserade Robosizer program tillåter användaren att dimensionera automationsprodukterna så de passar deras applikationsparametrar. Produktkategorierna som ingår i Robosizer är hela grippdonssortimentet.

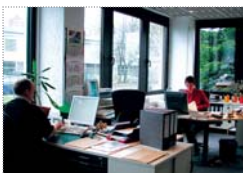

KUNDSUPPORT

DE-STA-CO tillhandahåller support via telefon, fax eller e-post. Vår kundsupport är tränad på produkterna och svarar på de frågor du har gällande våra produkter.



TEKNISK SUPPORT

DE-STA-COs kunder kan få support direkt från våra utvecklingsingenjörer. Dessa tränade ingenjörer hjälper dig att hitta den bästa möjliga lösningen för dina applikationer.



A DOVER COMPANY

POSITIONING OUR CUSTOMERS FOR PRODUCTIVITY.

FASTSPÄNNING

- Största sortimentet av produkter.
- Hög pålitlighet och beständighet.
- Flexibla lösningar.
- Möjlighet till specialprodukter.

AUTOMATION

- Brett sortiment för automationsprodukter.
- Komplementprodukter för moduluppbyggnad.
- Överlägsen pålitlighet och beständighet.
- Global service och support.

DE-STA-CO-WORLDWIDE

NORDAMERIKA

DE-STA-CO Headquarters
 Auburn Hills, Michigan
 Tel: 1.248.836.6700
 Marketing: marketing@destaco.com

Auburn Hills, Michigan
 Tel: 1.888.DESTACO
 Customer Service: cs-workholding@destaco.com

Wheeling, Illinois
 Tel: 1.800.645.5207
 Customer Service: camco@destaco.com

Monroe, Connecticut
 Tel: 1.888.DESTACO
 Customer Service: cs-automation@destaco.com

Charlevoix, Michigan
 Tel: 1.888.DESTACO
 Customer Service: cs-automotive@destaco.com

EUROPA

Tyskland
 Tel: +49-6171-705-0
 Customer Service: europe@destaco.com

Frankrike
 Tel: +33-1-3996-5000
 Customer Service: france@destaco.com

Storbritannien
 Tel: +44-1902-797980
 Customer Service: uk@destaco.com

Spanien
 Tel: +34-936361680
 Customer Service: spain@destaco.com

Holland
 Tel: +31-297285332
 Customer Service: benelux@destaco.com

Belgien
 Tel: +32-23671311
 Customer Service: ferguson@destaco.com

SYDAMERIKA

Brasilien
 Tel: 0800-124070
 Customer Service: samerica@destaco.com

ASIEN

Thailand
 Tel: +66-2-326-0812
 Customer Service: info@destaco.com

Kina
 Tel: +86-21-5423-4435
 Customer Service: china@destaco.com

Indien
 Tel: +91 80 22211961, 22275533
 Customer Service: india@destaco.com



A DOVER COMPANY

DE-STA-CO Svenska AB
 Selmedalsvägen 46
 SE-129 37 Hägersten
 SWEDEN

Telefon +46-8-464 89 11
 Fax +46-8-464 96 10
info@destaco.se
www.destaco.se

DE-STA-CO
 Europe GmbH
 Hiroshimatraße 2
 D-61440 Oberursel
 GERMANY
 Phone +49 (0) 6171-705-0
 Fax +49 (0) 6171-705-120
www.destaco.com



Positioning our customers for productivity.