



## Vi gör ditt lager smartare!

Du får lägre lagringskostnader, högre säkerhet och bättre arbetsergonomi.

Optimera dina logistikprocesser. Skydda både lager, driftsutrustning och samtidigt dina medarbetare med ett omfattande sortiment av skyddsprodukter.

För ordning och reda erbjuder vi olika produkter för märkning av hyllor och pallställ samt innovativa lagerfickor. I vårt utbud ingår också effektiva tillbehör för pall och pallkage.

[www.smartstoring.se](http://www.smartstoring.se)

**Smart Storing** <sup>TSM</sup>  
LAGERPRODUKTER

# Lagermärkning & Palltillbehör

**TSM Smart Storing AB**

Töllås 433 · SE-473 91 Henån · Sweden

Phone +46 (0)304 80 90 80 · Fax +46 (0)304-394 05

[info@smartstoring.se](mailto:info@smartstoring.se) · [www.smartstoring.se](http://www.smartstoring.se)

## Självhäftande varningsband

För märkning av riskställen på lagret enligt BGV A8. Höj säkerheten på arbetsplatsen genom att märka ut hinder och riskställen.

Tjocklek 65 µm, bredd 60 mm, längd 66 m

Färg	Best.nr.	
gul/svart	20820	
röd/vit	20821	



## Hållbar lagermärkning

För hållbar märkning, lämplig för golvmärkning med markeringsbandsverktyg (se nedan).

Tjocklek 200 µm, bredd 50 mm, längd 33 m



Färg	Bandbredd 50 mm		Bandbredd 75 mm	
	Best.nr.		Best.nr.	
gul/svart	20812		20814	
röd/vit	20813		20815	

## Markeringsband

Kan avlägsnas utan kvarlämna rester; optimal bearbetningstemperatur + 10° C; underlaget ska vara torrt och fritt från damm och fett; undvik frekvent överkörning med plockvagn.

Tjocklek 200 µm, bredd 50 mm/75 mm, material vinyl, rullens längd 33 m

Färg	Bandbredd 50 mm		Bandbredd 75 mm	
	Best.nr.		Best.nr.	
Gul	20800		20806	
Vit	20801		20807	
Orange	20802		20808	
Blå	20803		20809	
Röd	20804		20810	
Grön	20805		20811	



## Markeringsbandsverktyg

Inkl. skärkniv, lämplig för band med bredderna 50 mm och 75 mm

Best.nr.	
20816	







## Skydds- och varningssystem

- Polyuretanmaterial
- Temperaturhärdig -40° C till +100° C
- Brandprovad enligt DIN 4102 B2
- Signalfärg enligt DIN 4844
- Kan användas både inomhus och utomhus
- Åldringshärdig

Höjsäkerheten på lagret genom att skydda och markera riskställen.

Utföranden:

Kant-, rör- och ytskydd för påklister eller ihakning, kapad längd på 1 m eller rulle på 5 m

Montering:

Självhäftandeskydds- och varningsprofiler, vidhäftas på nästan alla rengjorda, damm- och fettfria underlag. Skydds- och varningsprofiler för ihakning monterar på de kanter som ska säkras och kan vid behov fästas ytterligare med vanligt handelslim.

Kapade längder:

Skydds- och varningsprofilerna kan kapas med en skarp kniv



## Massivskydd

2 utföranden (plan och i vinkel)

- Massivt skyddskringställ.
- Högabsorberande
- Minskar stötskador
- Lämpligt för maskinell betjäning
- Självhäftande
- Kan skruvas fast vid behov

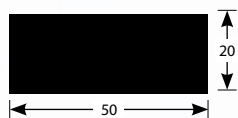

## Planprofil

Utförande	Best.nr.	
Kapade längder på 1 m	20501	
Rulle på 5 m	20502	

## Vinkelprofil

Utförande	Best.nr.	
Längder på 1 m	20503	
Rulle på 5 m	20504	

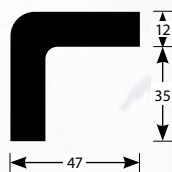

## Kantskydd

- Idealiskt personskydd
- Hög stötupptagning
- 3 varianter
- Idealisk för manuell betjäning
- För "lightduty"-applikationer



### Självhäftande profil › Plan baksida

Utförande	Best.nr.	
Längder på 1 m	20505	
Rulle på 5 m	20506	

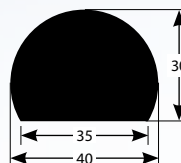

### Självhäftande profil › Vinklad baksida

Utförande	Best.nr.	
Längder på 1 m	20507	
Rulle på 5 m	20508	

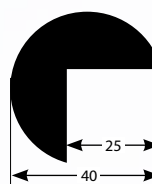

### Profil med ihakningsinfästning › Baksida not

Utförande	Best.nr.	
Längder på 1 m	20511	
Rulle på 5 m	20512	

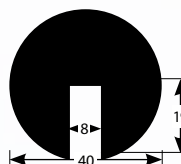

## Hörnskydd

- Undersida vinkel
- Med två eller tre skänklar
- Självhäftande

Utförande	Best.nr.	
Med 2 skänklar	20509	
Med 3 skänklar	20510	



## Rörskydd

- För rör, ledningar och kablar
- Självhäftande
- Extra montering med klämmor vid behov
- Temperaturhärdig från -40 till + 100° C

Lämplig för	Utförande	Best.nr.	
Rör Ø 20 - 40 mm	Längder på 1 m	20513	
Rör Ø 20 - 40 mm	Rulle på 5 m	20514	
Rör Ø 40 - 70 mm	Längder på 1 m	20515	

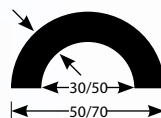

## Lageretikett

Ombärliga för systematisk numrering av lagerplatserna

Material: Självhäftande polyetenfolie

Färg: Svart tryck mot gul eller vit bakgrund

Trycktecken: Upp till åtta tecken (mellanslag, tvärlinjer eller punkter = 1 tecken)

Teckenstorlek: Anpassas till etikettens höjd

Specialtecken: Streckkoder och/eller orienteringspilar osv. på begäran

Beställningsinfo: För att tillverka lageretiketter behöver vi veta artikelnummer, mängd, önskat tryck



07-04-05

Mått l x b mm	Etikettfärg	Best.nr.	
120 x 30	Gul	20850	
140 x 38	Gul	20852	
220 x 58	Gul	20854	

Mått l x b mm	Etikettfärg	Best.nr.	
120 x 30	Vit	20851	
140 x 38	Vit	20853	
220 x 58	Vit	20855	

## Lagerskyltar

Ombärliga vid märkning av hyllor/pallställ och gångar

Material: Polystyren

Färg: Svart text mot gul eller vit bakgrund

Trycktecken: 1 eller 2 tecken (siffror eller bokstäver)

Teckenstorlek: Anpassas till skyltens storlek

Specialtecken: Orienteringspilar etc. på begäran

Beställningsinfo: För att tillverka lagerskyltar behöver vi veta artikelnummer, mängd, önskad text/tryck



Mått l x b mm	Färg på skyltar	Best.nr.	
200 x 200	Gul	20856	
300 x 300	Gul	20858	
500 x 500	Gul	20860	

Mått l x b mm	Färg på skyltar	Best.nr.	
200 x 200	Vit	20857	
300 x 300	Vit	20859	
500 x 500	Vit	20861	

### ...uppställningsadressen ger information om det exakta läget

Med en jämförelsevis liten investering skapar du inte bara ordning på lagret. Genom att märka ut uppställningsplatserna undviker du dessutom onödiga omvägar och kostnadskrävande sökningar. Systematisk numrering av alla uppställningsplatser i hyllan/pallstället är det första steget mot att få grepp om lagrets organisation. I en systematisk numrering anges alla uppställningsplatser först efter hyllrad (ställ), därefter längdposition (sektion) och sist höjdposition (fack). De tre koordinaterna ger en entydig uppställningsplatsadress som inte går att ta fel på. Koordinaterna är samtidigt utgångspunkt för såväl manuella som datorstyrda system för lagerförvaltning (se exempel).

I vårt exempel ger lagerplatsskyltarna anvisning om uppställningsplatsen i: Ställrad = 07  
ställ/hyllsektion = 04, höjd = 05

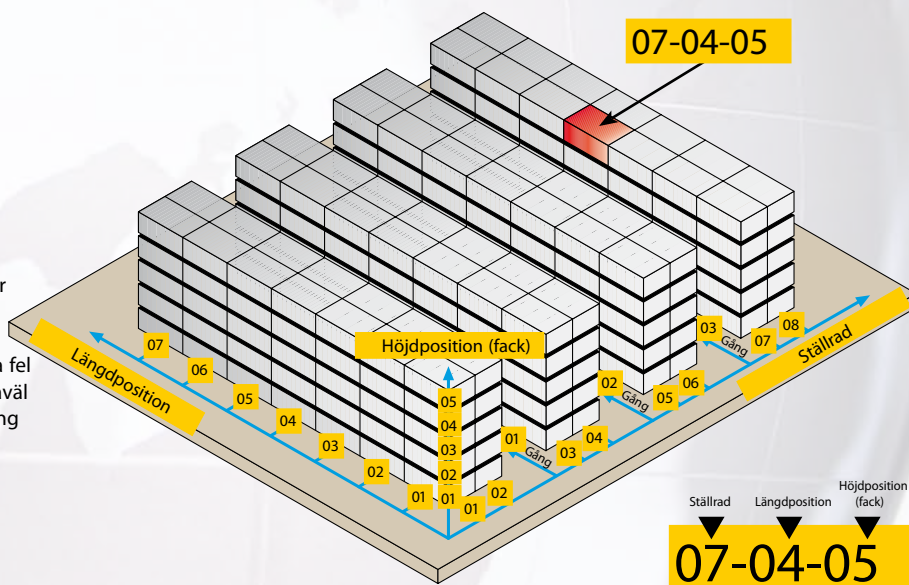



## Golvmarkering

- Robust PVC med starkt vidhäftande egenskaper
- Enkelt och snabbt att montera



Snabb och effektiv utmärkning av palluppställningsplatser, körvägar eller andra gränser.

Färg: Signalgul

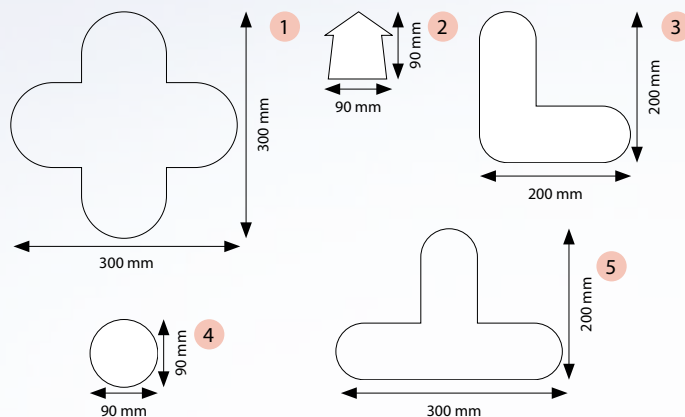

Nr.	Mått h x b mm	Styck/förpackning	Symbol	Best.nr.
1	300 x 300	10	Kryss	21152
2	90 x 90	100	Pil	21153
3	200 x 200	10	Vinkel	21154
4	90 x 90	100	Punkt	21155
5	200 x 300	10	T	21156

VE = Förpackning

## Magnetiska siffror och bokstäver

- Enkelt och snabbt att montera
- Går snabbt att avlägsna; inga limrester
- Idealiskt för temporär eller utbytbar märkning
- Två olika färger och storlekar

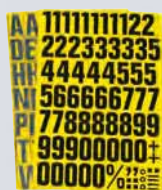

Höjd mm etikett	Bokstäver/siffror per ark	Best.nr.	Best.nr.
		Gul	Vit
Bokstäver 23 mm	2 x XY, 3 x QW, 4 x JZ, 5 x KP, 6 x BHV, 7 x DFGLU, 8 x CMST, 9 x R, 11 x N, 12 x AO, 14 x I, 21 x E	21157	21161
Siffror 23 mm	9 x 9, 17 x 2345678, 31 x 1, 39 x 0	21158	21162
Bokstäver 43 mm	1 x JKQWXY, 2 x BCFGHLMOPVZ, 3 x AINRSTU, 4 x E	21159	21163
Siffror 43 mm	5 x 23456789, 9 x 1, 10 x 0	21160	21164

## Självhäftande siffror och bokstäver

- Finns i 8 olika storlekar
- Lätta att lossa från underlagsarket
- Går snabbt att avlägsna; inga limrester
- Självhäftande vinylfolie
- Universellt användbara
- Gul eller vit bakgrund



F1  
9,5 x 6 mm, 168 per ark  
F2  
12,5 x 8,5 mm, 90 per ark  
F3  
19 x 14 mm, 36 per ark  
F4  
38 x 21 mm, 12 per ark  
F5  
56 x 21 mm, 12 per ark  
F6  
90 x 38 mm, 6 per ark

F4  
F5  
Ingen bild (n.a.):  
F7  
130 x 45 mm, 5 per ark  
F8  
230 x 140 mm, 1 per ark

Skala ca 1:1

### Bokstäver



Typ	Mätt h x b mm	Styck/förpackning	Antal tecken	Best.nr.	
				Gul	Vit
F1	9,5 x 6	26 ark A-Z	168	21112	21120
F2	12,5 x 8,5	26 ark A-Z	90	21113	21121
F3	19 x 14	26 ark A-Z	36	21114	21122
F4	38 x 21	26 ark A-Z	12	21115	21123
F5	56 x 21	26 ark A-Z	12	21116	21124
F6	90 x 38	26 ark A-Z	6	21117	21125
n.a.	130 x 45	26 ark A-Z	5	21118	21126
n.a.	230 x 140	26 ark A-Z	1	21119	21127

### Siffror



Typ	Mätt h x b mm	Styck/förpackning	Antal tecken	Best.nr.	
				Gul	Vit
F1	9,5 x 6	10 Ark 0-9	168	21128	21136
F2	12,5 x 8,5	10 Ark 0-9	90	21129	21137
F3	19 x 14	10 Ark 0-9	36	21130	21138
F4	38 x 21	10 Ark 0-9	12	21131	21139
F5	56 x 21	10 Ark 0-9	12	21132	21140
F6	90 x 38	10 Ark 0-9	6	21133	21141
n.a.	130 x 45	10 Ark 0-9	5	21134	21142
n.a.	230 x 140	10 Ark 0-9	1	21135	21143

### Pilar



Typ	Mätt h x b mm	Styck/förpackning	Antal tecken	Best.nr.	
				Gul	Vit
F3	19 x 14	10 Ark	36	21144	21148
F4	38 x 21	10 Ark	12	21145	21149
F5	56 x 21	10 Ark	12	21146	21150
F6	90 x 38	10 Ark	6	21147	21151

VE = Förpackning



## Magnetiska etiketter för handtextning

Permanent magnetiska skyltar av flexibelt plastmaterial med vit framsida. Idealiska för alla slags stålställ. Textas med filtpenna och appliceras på några sekunder. Sitter pålitligt och säkert men går också snabbt att ta ner och återanvända.

Material: Magnetisk folie

Färg: Vit

Montering: Magnetisk

Format mm	Förpackning	Best.nr.	
25 x 80	50	MS2580	
30 x 100	50	MS30100	
50 x 150	50	MS50150	



Rulle på 5 m: Rulle för avkapning till lämpliga längder

Format mm x m	Förpackning	Best.nr.	
25x5	1	MSR255	
30x5	1	MSR305	
50x5	1	MSR505	
80x5	1	MSR805	



## Magnetiska C-profiler

Fördelar:

- C-profilerna kan användas för direkt märkning på varorna; behöver inte göras om vid omflyttning
- Kartongtexterna förblir rena
- Kan återanvändas med nya kartonginlägg

Magnetiska C-profiler är helmagnetiska etikettlister för lagerskyltning. De kan också användas som rubrik- och namnlister på planeringstavlor.

Skyltar inkl. kartong och transparent etikettskydd.

Speciallängder på begäran

Material: magnetiska C-profiler

Färg: Svart

Montering: Magnetisk

Format mm	Förpackning	Best.nr.	
20 x 100	100	MCP20100	
25 x 100	100	MCP25100	
30 x 100	100	MCP30100	
40 x 100	100	MCP40100	
50 x 100	100	MCP50100	

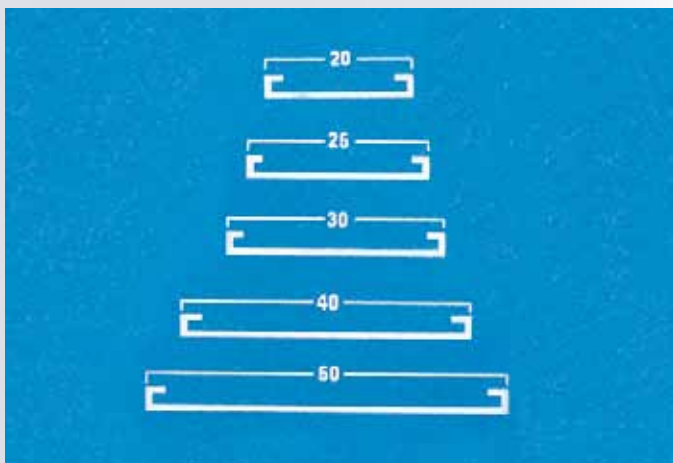



# Märkning av ställ

## Självhäftande etikettlister

Material: Hård PVC

Färg: Transparent

Montering: Självhäftande

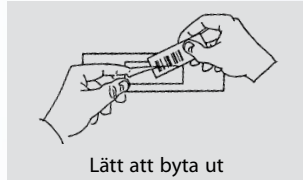

Transparenta etikethållare med 19 mm bred självhäftande tape på baksidan. Kan användas på alla typer av ställ-/hyllsystem. Kartongremarna går lätt att lägga in uppifrån. Kartonginlägg ingår i priset.

Total höjd mm	Höjd kartong mm	Längd mm	Förpackning inkl. etiketter	Best.nr.	
28	26	85	50	BLD26/85	
28	26	200	50	BLD26/200	
28	26	950	10	BLD26/950	
28	26	1.200	10	BLD26/1200	
28	26	1.290	10	BLD26/1290	
28	26	1.735	10	BLD26/1735	
41	39	200	50	BLD39/200	
41	39	1.290	10	BLD39/1290	
41	39	1.735	10	BLD39/1735	
62	60	200	50	BLD60/200	

## Magnetiska etikethållare

Etikethållarna har utvecklats för att underlätta hanteringen; tack vare två öppna sidor går det lätt att lägga in etiketten. Etikettskyddet sluter till om etiketten och håller den på plats. Streckkoder kan skannas genom det transparenta etikettskyddet. Lämpligt för den som vill använda företagsspecifika etiketter.

Material: Vinyl

Färg: Gul

Montering: Magnetisk



Format mm	Förpackning	Best.nr.	
25 x 97	100	MEH9725	
30 x 97	100	MEH9730	
58 x 97	100	MEH9758	
40 x 120	100	MEH12040	
50 x 200	100	MEH01036	
80 x 220	100	MEH01039	



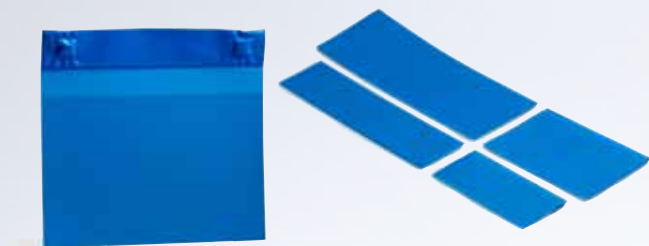

## Magnetiska lagerfickor

- Fäster omedelbart på metallytor, bärbalkar, lager- och transportbehållare eller direkt på lagervarorna
- Material: vinyl, färg: blå, öppning: höger sida
- Plastficka 16 1001034 har en extra stark magnet

Format	Mått l x b	Best.nr.	Förpackning	
	50 x 110	16 1001031	100	
	60 x 100	16 1001032	100	
	81 x 121	16 1001035	100	
	115x160	16 1001033	100	
DIN A5	235x185+40	16 1001034	50	
DIN A5	235x170+15	16 1001023	100	
DIN A4	305x230+15	16 1021102	25	

## Lagerfickor med hankar

- Lagerfickorna hängs upp i hankar som dras igenom fickans slitsar och låser sig där.
- Lätt att hänga upp och ta ner
- Material: vinyl, färg: blå, öppning: höger sida

Format	Mått l x b	Best.nr.	Förpackning	
DIN A5	235 x 185	16 1001015	100	
DIN A4	310 x 250	16 1001016	100	

## Ficka med insvetsad trådbygel

- Går snabbt att fästa på gallerboxar, pallkragar, plastlådor, kartonger...
- Insvetsad upphängningsbygel
- Optimalt skydd för packsedar/följesedlar
- Material: vinyl, färg: transparent, öppning: upptill

Format	Mått l x b	Best.nr.	Förpackning	
DIN A5	245 x 165	16 1001005	100	
DIN A4	245 x 320	16 1001007	100	

## Lagerficka med fals

Falsbredd 25 mm

- Robust baksida medupphängningsfals
- Enkel/stabil montering på lager-/transportbehållare
- Material: Vinyl, färg: Blå, öppensida: Höger

Format	Mått l x b	Best.nr.	Förpackning	
DN A6	150 x 110	16 1001024	100	
DIN A5	235 x 165	16 1001010	100	
DIN A4	310 x 225	16 1001010	100	

## Självhäftande lagerfickor

Öppen sida: Höger/vänster

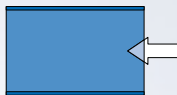

- Plastfickor med 2 självhäftande tejprensor
- Kan också användas för märkning av ställ
- Stadig vidhäftning på olika typer av lager- och transportbehållare
- Material:Vinyl, färg: Blå

Format	Mått l x b mm	Best.nr.	Förpackning	
	155 x 85	21109	25	
	235 x 170	21110	25	



Öppen sida: Upptill/höger

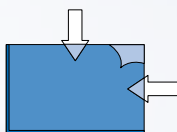

- Den främre plastfolien är kortare för det ska vara lätt att lägga i och ta bort etiketter/märkningar
- Material:Vinyl, färg: Blå

Mått l x b mm	Best.nr.	Förpackning	
145 x 100	21108	25	



Säljs bara i hela förpackningar

## Etikettfickor

- Öppna på tre sidor
- Praktisk vid täta uppdateringar av information
- Kraftig vidhäftning med textiltejp
- Material:Hård PVC, transparent, öppna sidor: Höger, vänster, upptill

Etikettficka, självhäftande

Mått l x b mm	Förpackning	Best.nr.	
175 x 105	10	MB ET	
210 x 148	10	MBETDINAS	



## Etikettskydd

för insticksetiketter, för BITO-KLT- resp. XL-behållare, med utvinklad överkant

Mått l x b mm	Förpackning	Best.nr.	
209 x 67	10	KLT-ET1	



För insticksetiketter, för BITO-KLT- resp. XL-behållare, med skydd mot att ramla ut

Mått l x b mm	Förpackning	Best.nr.	
218 x 80	10	KLT-ET2	







## Plastficka för pallkrage

Plastfickan har ett stadigt bakstycke med formpressad övervickning, vilket ger en enkel och stabil fastsättning på pallkragen. Framsidan är av genomskinlig plast som skyddar etiketten mot smuts och nötning. Ger även skydd mot väta vid utomhuslagring.

Format	Mått lxb	Best.nr.	Förpackning	
A6	150 x 110	16 1001024	100	
A5	235 x 165	16 1001010	100	
A4	310 x 225	16 1001010	100	

## Plastficka speciellt framtagen för utomhusbruk

16 1001027 är en plan plastficka med hål som har lock för öppningen för att hålla regn och smuts utanför

### Plan plastficka

- 16 1001021 med hål för upphängning
- 16 1001022 med dubbelhäftande tape
- 16 1001023 med magnettape

Format	Mått lxb	Best.nr.	Förpackning	
A5	235 x 170 + 15	16 1001021	100	
A5	235 x 170 + 15	16 1001022	100	
A5	235 x 170 + 15	16 1001023	100	
A5	235 x 185 + 15	16 1001027	100	



## Plastficka med lock, självhäftande

För upp till 20mm tjocka dokument, t ex montage- och installationshandböcker.

Finns i storlekar anpassade för A4 och A5.



Format	Mått lxb	Best.nr.	Förpackning	
A5	220 x 165	16 1001040	100	
A4	310 x 230	16 1001041	100	

## Plastficka med trådbygel

Plastficka tillverkad i glasklar plast, med insvetsad trådbygel.

Trådbygeln gör att plastfickan kan fästas på många ställen, t ex pallkragar, pallcontainers, och trådcontainers. Finns med öppen överkant eller med ett lock som försluter öppningen.

- Plastficka 16 1001006 och 16 1001007 har ett extra lock över öppningen.
- Plastficka 16 1001007 har formatet stående A4.

Format	Mått lxb	Best.nr.	Förpackning	
A5	245 x 165	16 1001005	100	
A5	245 x 165	16 1001006	100	
A4	245x320+85	16 1001007	100	





### Lagerfickor med hankar

Lagerfickorna hängs upp i hankar som dras igenom fickans slitsar och låser sig där. Lätt att hänga upp och ta ner.

Format	Mått lxb	Best.nr.	Förpackning	
A5	235 x 185	16 1001015	100	
A4	310 x 250	16 1001016	100	



### Plastficka för avdelare

Plastficka bockad för att hängas på avdelare. Framsidan är av genomskinlig plast som skyddar etiketten mot smuts och nötning

Format	Mått lxb	Best.nr.	Förpackning	
	165 x 55	16 1001028	100	



### Plastficka för kartonger

Bockad i 90 grader.

Format	Mått lxb	Best.nr.	Förpackning	
A5	235 x 170 + 55	16 1001020	100	



### Plastficka för pall,

fästes med häftpistol på mittklossen.

Format	Mått lxb	Best.nr.	Förpackning	
	145 x 95 + 15	16 1003000	200	



### Plastficka A4 för pallklossen

En specialficka som viks runt pall-klossen och fastsätts med kardborrband. Användes för RFID märkning. Plastfickan är tillverkade i en mörkblå köld-härdad plast som bakstycke med en glasklar tunnare plast som framsida.

Format	Mått lxb	Best.nr.	Förpackning	
	565 x 95	16 1001030	50	



## Etiketter

Förtryckt gul etikett, 180g papper.

Ett enkelt hjälpmedel för att manuellt hålla koll på lagersaldo.

Format	Mått lxb	Best.nr.	Förpackning	
A6	148,5 x 105	16 1002011	100	
A5	210 x 148,5	16 1002000	100	
A4	297 x 210	16 1002010	100	



## Korthållare KPB för pallkrage

A4 med öppningen på framsidan för att lätt kunna sätta i kort.

För pallar, plastlådor, kartonger, lådor, plywoodlådor, etc.

I hårdplast för etikettstorlek A5. Med praktisk kant för att hänga på kragkanten.

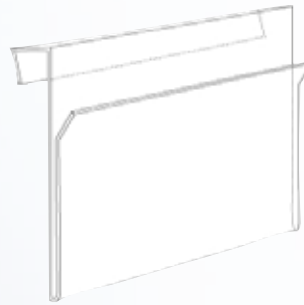

Förkortad och bockad kant för snabb hantering

Extremt tålig hårdplast.

Hårdplast ger hög stabilitet och garanterar en lång livslängd. Övre kanten möjliggör enkel och stabil infästning till kragar mm. Mått för övre kant: översidan 22 mm, bakkant 25 mm. Snabb borttagning och isättning av kort och etiketter med den korta framkanten

Format	Mått lxb	Best.nr.	Förpackning	
A5	210 x 155	16 300155-0	50	
A4	300 x 210	16 300210-0	50	



## Korthållare KPS för pallkrage

A4 Med öppningen på baksidan för att skydda etikett och kort maximalt.

För pallar, plastlådor, kartonger, lådor, plywoodlådor, etc.

I hårdplast för etikettstorlek A5. Med praktisk kant för att hänga på kragkanten.

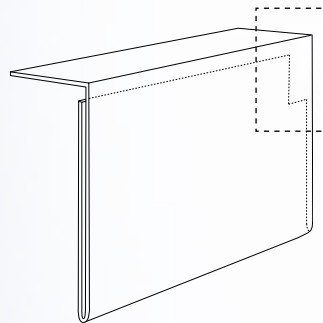

Kortet ligger helt skyddat bakom hel front. baksidan har uttag för tumgrepp

Extremt tålig hårdplast.

Hårdplast ger hög stabilitet och garanterar en lång livslängd. Övre kanten möjliggör enkel och stabil infästning till kragar mm. Mått för övre kant: översidan 22 mm, bakkant 25 mm. Snabb borttagning och isättning av kort och etiketter med den korta framkanten

Format	Mått lxb	Best.nr.	Förpackning	
A5	210 x 155	16 300155-1	50	
A4	300 x 210	16 300210-1	50	



## Godsstöd

Med dessa godsstöd löser man enkelt problemet med att få långt material att stanna kvar på EUR pallan vid till exempel interna transporter.

Stöden finns i tre höjder. Designen är utformad så att den passar standard EUR pall utan någon montering.



Format	Mått höjd	Best.nr.	Förpackning	
	200 mm	16 1003600	4 st	
	400 mm	16 1003601	4 st	
	600 mm	16 1003602	4 st	



16 5903-04



16 5903-08



16 5903-16

Format	Fack mått	Best.nr.	Förpackning	
4 fack	570x372	16 5903-04	sats	
8 fack	372x280	16 5903-08	sats	
16 fack	280x180	16 5903-16	sats	

## Pallkrageavdelare

Med pallkrageavdelare utnyttjas pallkragen maximalt. Ett enkelt handgrepp och du har delat in pallkragen i olika fack utan att påverka krage. Avdelarna är tillverkade i plywood med kraftiga metall hakar på sidorna.

Pallkrageavdelare passar EUR pall 1200mm x 800mm. Höjd=190mm

## Facklist Mini

Delning	Mått	Best.nr.	
20 mm	1150x40x5	25 AVD007	
20 mm	1150x50x5	25 AVD001	
20 mm	760x70x5	25 AVD005	
20 mm	1150x80x5	25 AVD002	
20 mm	1150x100x5	25 AVD003	
20mm	1150x120x5	25 AVD006	
20mm	1150x180x5	25 AVD008	

## Facklist Standard

Delning	Mått	Best.nr.	
28mm	1150x120x10	25 AVD201	
28mm	950x120x10	25 AVD202	
28mm	750x120x10	25 AVD203	
28mm	1150x55x10	25 AVD101	
28mm	950x55x10	25 AVD102	
28mm	750x55x10	25 AVD103	

## Avdelare i plast

Flexibelt, snabbt och enkelt. Måttanpassade lister för lastpall och krage. Tillverkas i återvunnet plastmaterial PP/PE.



## Facklist Jumbo

Delning	Mått	Best.nr.	
37mm	1150x180x15	25 AVD301	
37mm	950x180x15	25 AVD302	
37mm	750x180x15	25 AVD303	

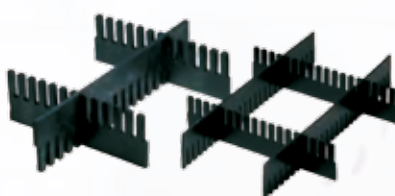



### Pall till Pall

Det byggbara pallstället. Tillverkat i kraftigt förzinkat stål. Med vår palldistans sparar du golvplats och erhåller samtidigt en stabil stapling. Lätt åtkomlig plockning direkt från pallkrage utan pallställ.

Tål belastning upp till 1000kg / 4 st  
Fritt utrymme mellan pall: 250 mm

Best.nr.	Förpackning	Höjd	
16 1000423	2 vä, 2 hö	450mm	



### Palldistans Krage till Pall

Det byggbara pallstället. Tillverkat i kraftigt förzinkat stål. Med vår palldistans sparar du golvplats och erhåller samtidigt en stabil stapling. Lätt åtkomlig plockning direkt från pallkrage utan pallställ.

Tål belastning upp till 1000kg / 4 st  
Fritt utrymme mellan pall: 250 mm

Best.nr.	Förpackning	Höjd	
16 1000424	4 st	450mm	



### Stapelhorn i plast

Stapelhorn är tillverkade i HD-polyeten. Pallen står stadigt och säkert vid stapling och transport. Det behövs ett i varje hörn på kragen

Best.nr.	Förpackning	
16 1000224	4 st	



Best.nr.	Förpackning	Beskrivning	
16 1000485	4 st	Kraglås 1 pallkrage	
16 1000486	4 st	Kraglås 2 pallkrage	
16 1000487	4 st	Kraglås 3 pallkrage	
16 1000488	4 st	Kraglås 4 pallkrage	

### Kraglås för pallkrage

Ett effektivt kraglås som hindrar kragen att lyftas vid ofrivillig beröring. Förhindrar detaljer att rinna ut mellan pall och pallkrage. Finns för en, två, tre eller fyra pallkragar i höjd.